



**KAI SAI**

**katalog produktowy**  
cennik urządzeń

---

**2020 / 2021**



**WE  
CARE  
ABOUT  
AIR**

---

**5 LAT GWARANCJI**

<b>O marce Kaisai</b>	<b>4</b>
<b>Poznaj technologię Kaisai: Poradnik Użytkownika</b>	<b>7</b>
Jak dobrać klimatyzację?	8
Pompy ciepła – dlaczego warto?	12
Kurtyny powietrzne	14
Ochrona środowiska	16
Najciekawsze funkcjonalności	19
Skuteczne filtry	24
Nowoczesne technologie	26
Sterowanie Wi-Fi	28
<b>Opis funkcji urządzeń</b>	<b>30</b>
<b>Gama urządzeń Kaisai</b>	<b>34</b>
<b>Typoszereg urządzeń</b>	<b>36</b>
<b>Klimatyzatory ściennie</b>	<b>38</b>
Klimatyzatory ściennie Fly	40
Klimatyzatory ściennie One	44
Klimatyzatory ściennie Pro+	48
<b>Systemy Multi Split</b>	<b>52</b>
<b>Klimatyzatory komercyjne</b>	<b>58</b>
Klimatyzatory podłogowe	60
Klimatyzatory przypodłogowo-podstropowe	64
Klimatyzatory kasetonowe typu Kompakt	68
Klimatyzatory kasetonowe typu Super Slim	72
Klimatyzatory kanałowe typu Slim	76
Agregaty skraplające	80
<b>Klimatyzatory przenośne</b>	<b>84</b>
Klimatyzatory przenośne kpph	87
Klimatyzatory przenośne kpc	88
Klimatyzatory przenośne kppd	89
<b>Kurtyny powietrzne</b>	<b>90</b>
Kurtyny powietrzne Silver	92
Kurtyny powietrzne Gold	94
Kurtyny powietrzne Platinum New	96
<b>Pompy ciepła</b>	<b>98</b>
Pompy ciepła split R32 (kha)	100
Pompy ciepła monoblok R32 (khc)	102
Pompy ciepła split R410A (keh)	104
<b>Sterowniki przewodowe i bezprzewodowe</b>	<b>108</b>
<b>Wymiary jednostek</b>	<b>110</b>
<b>Układ na paletach – dane logistyczne</b>	<b>119</b>
<b>Cennik urządzeń</b>	<b>120</b>
<b>Dane kontaktowe</b>	<b>123</b>

# KAISAI

## Klimatyzacja dla Ciebie



Wybierając urządzenia marki Kaisai otrzymują Państwo **wysokiej jakości produkt przyjazny środowisku**, zaprojektowany z myślą o komforcie użytkownika, a jednocześnie oferowany w rozsądnej klasie cenowej.

32  
kraje

ponad  
1000  
punktów sprzedaży

ponad  
180  
tysięcy zainstalowanych  
urządzeń

52  
typy  
produktów

Marka Kaisai debiutowała na rynku polskim w 2011 roku i od tego czasu rokrocznie notuje wzrost sprzedaży w Polsce, jak i na rynkach zagranicznych. Najnowsze rozwiązania technologiczne sprawiają, że urządzenia Kaisai są liderami w swojej klasie i spełniają wysokie oczekiwania w zakresie ekologii, oszczędności energii, cichej pracy,

bezpieczeństwa, komfortu użytkownika i gwarancji produkcyjnej. Poprzez wieloletnie inwestycje w technologię, urządzenia Kaisai uznawane są za jedne z najbardziej innowacyjnych rozwiązań klimatyzacyjnych, z powodzeniem stosowane są m.in. w obiektach użyteczności publicznej oraz obiektach mieszkalnych.

## Kaisai na świecie

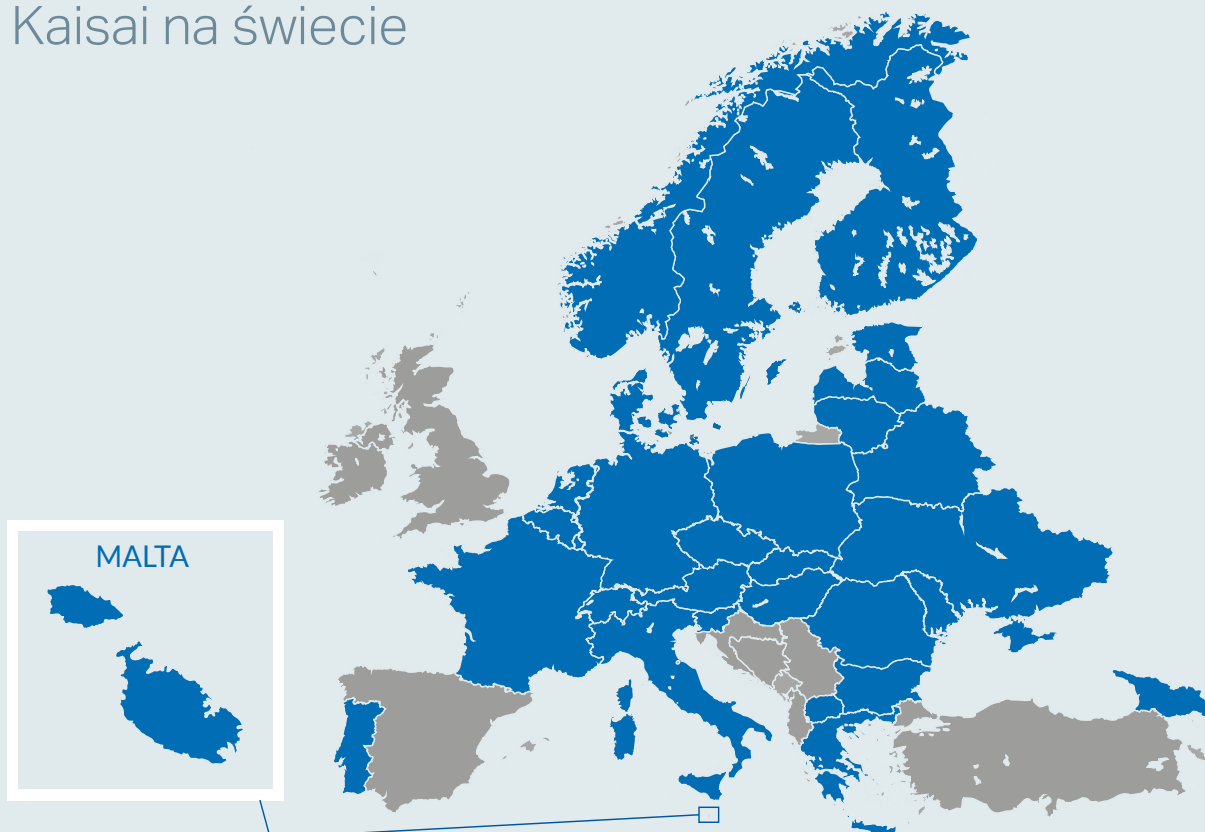

W ramach platformy biznesowej Kaisai International Corporation, kierując się zasadą ***Think globally – work locally***, marka Kaisai jest obecna w następujących krajach:

Austria, Belgia, Białoruś, Bułgaria, Czechy, Dania, Estonia, Finlandia, Francja, Grecja, Gruzja, Holandia, Luksemburg, Litwa, Łotwa, Macedonia Północna, Malta, Mołdawia, Niemcy, Norwegia, Polska, Portugalia, Rumunia, Słowacja, Słowenia, Szwajcaria, Szwecja, Ukraina, Węgry, Włochy.

# WE CARE ABOUT AIR

---

Motto „We Care about Air” wywodzi się z pasji i zrozumienia ludzkich potrzeb, jest deklaracją odpowiedzialności za człowieka i środowisko naturalne. W centrum naszego zainteresowania stoi troska o jakość i komfort powietrza – w biurze, w domu oraz we wszystkich pomieszczeniach, w których przebywa człowiek. Nasze wartości: poszanowanie środowiska, partnerstwo z Klientem, odpowiedzialność za Pracownika, troska o otoczenie biznesowe.

---



## Kaisai uczestniczy w programach Akademii Grupy Klima-Therm

Podstawowy zakres działań Akademii obejmuje:

### Szkolenia produktowe i techniczne

Akademia Grupy Klima-Therm to innowacyjny projekt edukacyjno-badawczy, którego głównym celem jest stałe podnoszenie wiedzy środowiska branżowego w zakresie aktualnych trendów w dziedzinie klimatyzacji i wentylacji oraz najnowszych rozwiązań produktowych, technologicznych i konstrukcyjnych. Dzięki działalności Akademii Klienci mogą być pewni fachowej wiedzy instalatorów: jest to gwarancja bezpieczeństwa i bezawaryjnej pracy naszych urządzeń.

### Szkolenia autoryzacyjne z pomp ciepła Eco Home

### Szkolenia sprzedażowe

### Testy urządzeń Kaisai

Kaisai dba o najwyższą jakość swoich produktów i instalacji. Dzięki przynależności do Grupy Klima-Therm **Autoryzowani Partnerzy Serwisowi Kaisai korzystają z możliwości szkoleniowych oferowanych przez Akademię.** Szkoleni instalatorzy otrzymują nie tylko wiedzę teoretyczną, ale mogą również nabyć praktyczne umiejętności pod okiem wykwalifikowanych trenerów. Akademia posiada 3 centra szkoleniowe obsługujące Klientów z całej Polski: w Gdańsku, Warszawie i w Katowicach.

Produkty Kaisai spełniają rygorystyczne wymogi związane z bezpieczeństwem użytkowania, ochroną zdrowia i ochroną środowiska, dzięki czemu uzyskały różnorodne oznaczenia i certyfikaty. Zastosowane czynniki chłodnicze są atestowane przez Narodowy Instytut Zdrowia Publicznego.

**CE**

**ISO**  
9001:2000

**A++**  
(EU)626/2011

**A+**  
(EU)626/2011

**ATEST**  
**PZH**

# Poznaj technologię Kaisai

## Poradnik Użytkownika

14

### Jak dobrać klimatyzację?

- Klimatyzacja w mieszkaniu
- Koszty eksploatacji
- Klimatyzacja to komfort i zdrowie
- Wybór klimatyzatora
- Istotność klasy efektywności energetycznej

18

### Pompa ciepła – dlaczego warto?

- Niskie koszty eksploatacji
- Komfort użytkownika
- Bezpieczne użytkowanie
- Ekologiczne źródło energii
- Komfort przez cały rok
- Ograniczenie emisji CO<sub>2</sub>

20

### Kurtyny powietrzne

- Opis działania
- Korzyści płynące z zastosowania kurtyń powietrznych

22

### Ochrona środowiska

- Co to jest GWP?
- Co to jest ODP?
- Program 20/20/20
- Czynniki chłodnicze
- Klasa efektywności energetycznej

25

### Najciekawsze funkcjonalności urządzeń Kaisai



Więcej informacji odnośnie klimatyzacji, ogrzewnictwa i wentylacji można znaleźć w Poradniku na naszej stronie internetowej

**kaisai.com**

Przygotowany przez nas poradnik wprowadzi Państwa w świat klimatyzacji i pozwoli dobrać urządzenia spełniające konkretne potrzeby. Zapraszamy do kontaktu z naszymi konsultantami, którzy szybko i rzetelnie odpowiedzą na pytania dotyczące produktów Kaisai.

# Jak dobrać klimatyzację?





## Klimatyzacja **w mieszkaniu**

Od marca do września dni są dłuższe, a temperatury wyższe. Szczególnie w okresie od czerwca do sierpnia zdarzają się okresy kilkutygodniowych upałów, które mogą powodować dyskomfort podczas przebywania w zamkniętych pomieszczeniach. Warto o tym pomyśleć wcześniej, zapewniając sobie idealną, komfortową temperaturę powietrza niezależnie od pory roku i dnia.

Klimatyzacja była wcześniej kojarzona głównie z przestrzeniami biurowymi i urzędami. Obecnie znajduje się w zasięgu finansowym użytkowników indywidualnych. Dodatkowo, dzięki funkcji grzania dostępnej w nowoczesnych jednostkach, klimatyzatory mogą służyć również jako dodatkowe źródło ciepła w okresach chłodniejszych. Klimatyzacja jest wydajną i ekonomiczną alternatywą dla wiatraków i grzejników elektrycznych – zużywa od nich nawet 4 razy mniej energii elektrycznej.



## **Koszty** eksploatacji

Klimatyzacja domowa zasadniczo różni się zużyciem mocy od bardziej wymagającej pod tym względem klimatyzacji przemysłowej. Urządzenie o wydajności 2,6 kW zużywa poniżej 1 kW energii elektrycznej w ciągu godziny pracy, co przekłada się na koszt około 50 groszy.\*

Istnieje szereg ogólnych zaleceń i wskaźników, dzięki którym użytkownik może wstępnie sam określić potrzebną moc urządzenia. Najbardziej istotnym parametrem jest kubatura klimatyzowanego pomieszczenia. Przyjmuje się, że dla standardowych pomieszczeń o wysokości około 3 m można przyjąć zapotrzebowanie na moc chłodniczą wynoszącą 40 W/m<sup>3</sup>, czyli 120 W na każdy m<sup>2</sup> powierzchni. Oznacza to, że dla pomieszczenia 21 m<sup>2</sup> wystarczający może być nawet najmniejszy klimatyzator o mocy 2,6 kW.

\* koszt przykładowy, liczony dla Warszawy (Polska), dla użytkownika prywatnego

### Klimatyzacja to **komfort i zdrowie**

Klimatyzacja to komfort dostępny dla każdego. Pozwala ona dowolnie sterować temperaturą w domu, mieszkaniu, biurze czy małym punkcie handlowym; zastępuje centralne ogrzewanie lub stanowi jego uzupełnienie. Na tym jednak zalety instalacji klimatyzacji się nie kończą. Jej montaż okazuje się być doskonałym sposobem na to, by zadbać o zdrowie wszystkich użytkowników. Nowoczesne klimatyzatory eliminują z powietrza bakterie i grzyby, zapobiegając wywoływanym przez nie chorobom, a specjalne filtry poprawiają ogólną jakość powietrza. Klimatyzacja jest też dobrym rozwiązaniem dla utrzymania odpowiednich parametrów powietrza, gdy powietrze zewnętrzne jest silnie zanieczyszczone, np. smogiem.

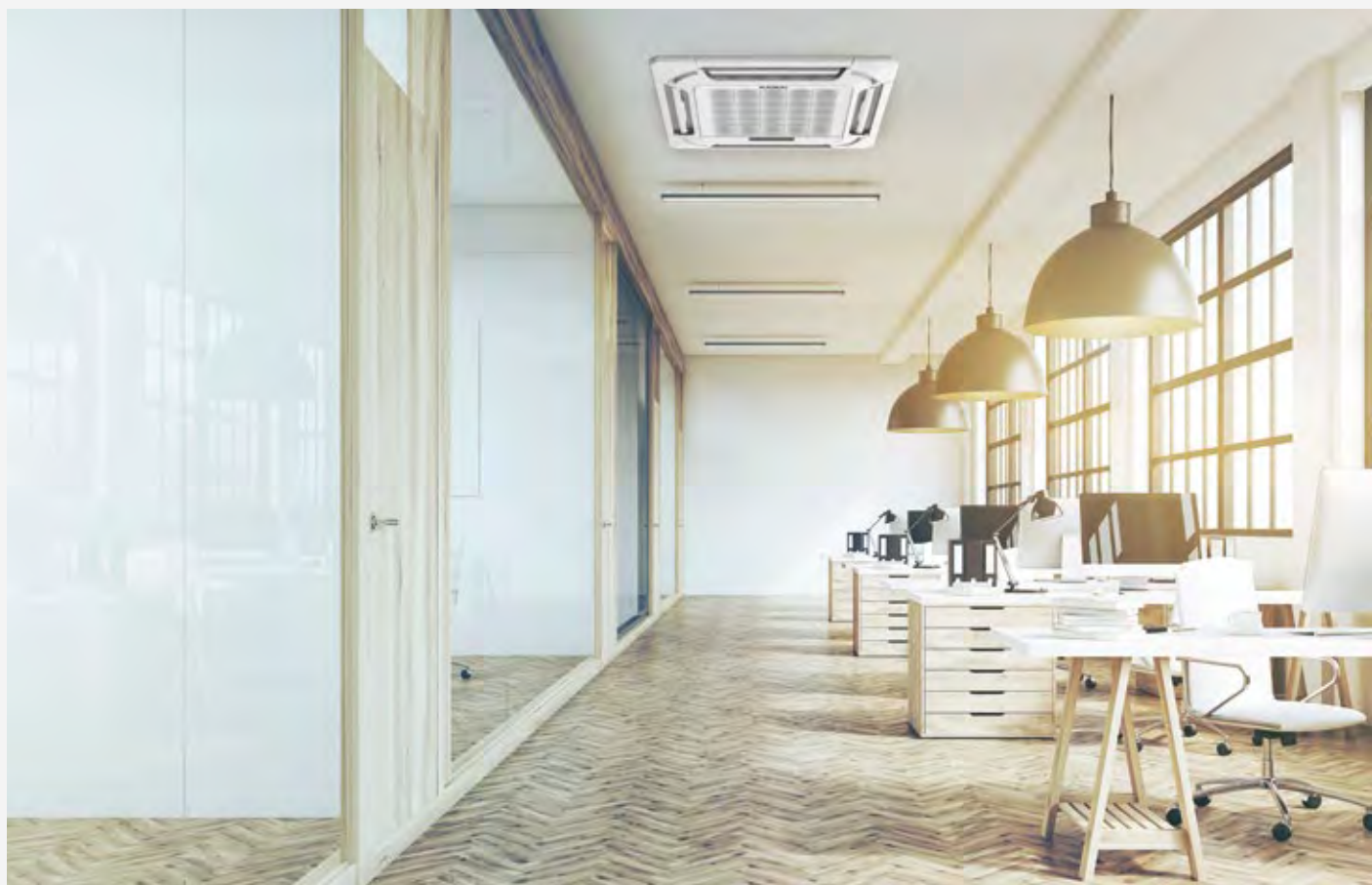

### Istotność **klasy efektywności energetycznej**

Urządzenie jest tym bardziej oszczędne, im jego klasa energetyczna jest wyższa. Przy zakupie klimatyzacji warto więc zwrócić uwagę na to, aby klasa energetyczna klimatyzatora była przynajmniej na poziomie A. Podczas pracy klimatyzatora należy pamiętać o zamknięciu okien w klimatyzowanym pomieszczeniu, przyczyniając się w ten sposób do oszczędności w rachunkach za energię. Nie należy ustawiać na pilocie zbyt niskiej temperatury w pomieszczeniu, gdyż takie ustawienie może wpłynąć m.in. na zwiększone koszty eksploatacji.



## Wybór klimatyzatora

Każdy klimatyzator typu split składa się z dwóch elementów: jednostki zewnętrznej oraz jednostki wewnętrznej. Pierwsza z nich montowana jest poza budynkiem, druga zaś w pomieszczeniu.

Zasada działania klimatyzatora oparta jest na właściwościach fizycznych czynnika chłodniczego, którym w przypadku urządzeń Kaisai jest ekologiczny czynnik R32. W zależności od trybu pracy klimatyzatora czynnik skrapla się lub odparowuje w jednostce wewnętrznej – odpowiednio oddając lub pobierając ciepło z otoczenia. Tym sposobem powietrze w pomieszczeniu jest ogrzewane lub schładzane, a dzięki systemowi filtrów następuje także jego oczyszczenie.

Urządzenie nie wdmuchuje dodatkowego powietrza z zewnątrz, a jedynie chłodzi wewnętrzne. Pozwala to dbać o zdrowie użytkowników, szczególnie w okresach występowania smogu.

# Pompa ciepła – dlaczego warto?

Pompy ciepła, korzystając z energii zgromadzonej w powietrzu, mogą zapewnić ogrzewanie Twojego domu oraz dostarczyć ciepłą wodę użytkową. Ich działanie jest możliwe dzięki czynnikowi chłodniczemu, który cyrkulując w zamkniętym obiegu przenosi ciepło z otoczenia do wnętrza budynku.

## **Niskie koszty** eksploatacji

Pompy ciepła w dużym stopniu przyczyniają się do znacznego obniżenia kosztów eksploatacji domu. Koszty ogrzewania pomieszczeń i ciepłej wody użytkowej (C.W.U.) dzięki pompie ciepła mogą spaść nawet 4-krotnie. Używając pompy obniżamy również koszty konserwacji systemu, m.in. z uwagi na brak konieczności dokonywania przeglądów kominiarskich.

## **Komfort** użytkownika

Pompy ciepła są idealnym rozwiązaniem, gdyż zapewniają komfort użytkownika dzięki swojej automatyce. Dogodna temperatura wewnątrz pomieszczeń oraz pożądane parametry wody użytkowej ustawiane są za pomocą intuicyjnego sterownika. Użytkownik nie musi przejmować się „odpalaniem pieca” – urządzenie automatycznie utrzyma komfort ciepły przez cały rok.

## **Bezpieczne** użytkowanie

Pompy ciepła są bardzo bezpiecznym rozwiązaniem, gdyż w porównaniu do tradycyjnych domowych urządzeń grzewczych nie stanowią zagrożenia pożarowego ani nie niosą ze sobą ryzyka ułatniania się lub wybuchu gazu. Można zrezygnować z czujników gazu i spać spokojnie.

## **Ekologiczne** źródło energii

Pompy ciepła są jednym z ekologicznych źródeł energii, gdyż zamiast węgla, gazu czy oleju wykorzystują potencjał powietrza, posiłkując się czynnikami chłodniczymi, które mają zdecydowanie mniejszy wpływ na środowisko niż nieodnawialne źródła energii. Zasilanie elektryczne pozwala wykorzystywać także domową fotowoltaikę w tzw. systemie domu pasywnego (tj. nie pobierającego energii z zewnątrz).

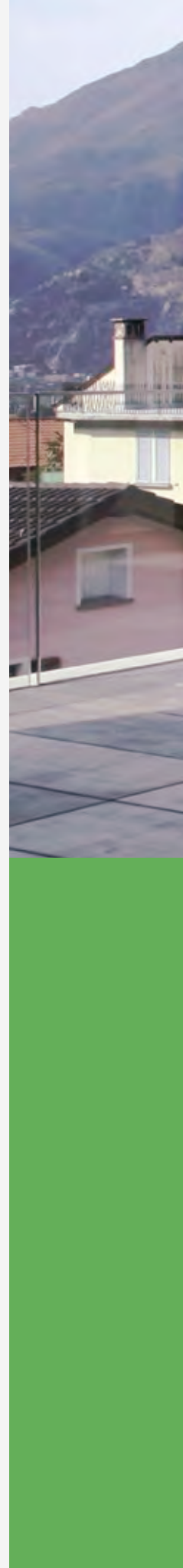



Istotną zaletą pomp ciepła powietrze-woda jest fakt, iż nawet 75-80% ciepła trafiającego do systemu grzewczego jest ciepłem darmowym, pozyskanym z powietrza zewnętrznego. Pozostałe 20-25% to energia elektryczna potrzebna głównie do pracy sprężarki oraz pomp obiegowych systemu grzewczego.

### Komfort **przez cały rok**

Pompa ciepła przenosi ciepło z powietrza do wody, powodując jej ogrzanie. Zimne powietrze wychodzące z pompy może być wykorzystane do chłodzenia pomieszczeń, np. spiżarni czy przestrzeni technicznych.

### **Ograniczenie emisji CO<sub>2</sub>**

Pompy ciepła są idealną alternatywą dla kotłów gazowych i węglowych, przyczyniając się do ograniczenia emisji CO<sub>2</sub> do atmosfery. Urządzenia pracując w wybranym przez użytkownika czasie, nie produkują dymu, popiołu ani żadnych innych substancji szkodliwych dla środowiska.

# Kurtyny powietrzne – przydatne informacje



## Opis działania

Kurtyny powietrzne mocowane są nad drzwiami wejściowymi. Wytwarzają mocny strumień zimnego lub ciepłego powietrza skierowany ku dołowi, który powstrzymuje napływ powietrza z zewnątrz budynku, a także tworzy barierę powietrzną dla kurzu, dymu, owadów.



## Korzyści płynące z zastosowania kurtyn powietrznych

Kurtyny powietrzne to niewielkie, funkcjonalne urządzenia, pozwalające na oszczędność energii poprzez utrzymanie stałej temperatury i uniknięcie nieprzyjemnych przeciągów w lokalu.

Ich zastosowanie sprawia, że klimatyzacja jest bardziej skuteczna i zdecydowanie tańsza w eksploatacji zarówno w trybie chłodzenia (nie dopuszcza do wymieszania z powietrzem z zewnątrz), jak i grzania (zapobiega wypływowi ciepła z pomieszczenia).

Kurtyny powietrzne polecane są szczególnie do lokali usługowych i punktów handlowych – wpływają na obniżenie rachunków za klimatyzację w lecie i za ogrzewanie zimą.

# Ochrona środowiska

## Co to jest GWP?

Potencjał tworzenia efektu cieplarnianego (GWP, z ang. Global Warming Potential) jest liczbą wyrażającą potencjalny wpływ, jaki dany czynnik chłodniczy mógłby mieć na globalne ocieplenie, gdyby został uwolniony do atmosfery. Jest to wartość względna porównująca oddziaływanie 1 kg czynnika chłodniczego z oddziaływaniem 1 kg CO<sub>2</sub> w okresie 100 lat.

## Co to jest ODP?

Potencjał niszczenia warstwy ozonowej (Ozone Depletion Potential) to wskaźnik odnoszący się do szkodliwości oddziaływania na warstwę ozonową, jaką powodują substancje chemiczne. Jest to wartość porównująca wpływ danego czynnika chłodniczego z analogiczną masą freonu R11. Wartość ODP freonu R11 jest zdefiniowana jako 1, nowoczesny czynnik chłodniczy R32 ma potencjał zdefiniowany jako 0.



# R32

Przyjazny środowisku czynnik chłodniczy R32, dostępny w całej gamie urządzeń Kaisai

**W urządzeniach Kaisai stosowany jest obecnie najnowszy ekologiczny czynnik chłodniczy R32. Jest on bardziej wydajny od uprzednio stosowanych, dzięki czemu system klimatyzacyjny wymaga jego mniejszych ilości, a ponadto cechuje się znacznie lepszymi współczynnikami wpływu na środowisko naturalne. Jest to nowoczesne rozwiązanie uwzględniające zarówno potrzeby ekologiczne, jak i ekonomię zastosowania.**

## Najważniejsze cechy czynnika chłodniczego R32

### **EKOLOGICZNY**

R32 ma najniższy z dostępnych na rynku współczynników GWP równy 675, nie powoduje też niszczenia warstwy ozonowej dzięki współczynnikowi ODP równemu 0. W porównaniu ze starszymi rozwiązaniami ma aż o 75% mniejszy wpływ na globalne ocieplenie. Co więcej, może też być poddawany recyklingowi.

### **EKONOMICZNY**

W porównaniu do czynnika R410A, czynnik R32 posiada większą sprawność energetyczną, dzięki czemu instalacja klimatyzacyjna wymaga mniejszej jego ilości, a efektywność urządzeń wzrasta nawet o 10%.

### **BEZPIECZNY**

Czynnik R32 ma niską toksyczność i słabą zapalność – nie stanowi zagrożenia dla życia i zdrowia nawet w przypadku nieszczelności instalacji.



# Program 20/20/20

Kaisai kieruje się założeniami pakietu energetyczno-klimatycznego, który zakłada wzrost zużycia energii ze źródeł odnawialnych i zwiększenie efektywności energetycznej o 20% oraz redukcję emisji CO<sub>2</sub> o 20% do roku 2020. Dyrektywa 2009/125/WE uchwalona przez Unię Europejską dotyczy zasad ustalania wymogów dla produktów związanych z energią (Energy-related Products – ErP). Od 1 stycznia 2013 roku przepisy Dyrektywy mają zastosowanie dla klimatyzatorów o mocy chłodniczej poniżej 12 kW.

## 20%

**Redukcja gazów  
cieplarnianych CO<sub>2</sub>**

## 20%

**Zmniejszenie zużycia  
energii pierwotnej**

## 20%

**Zwiększenie udziału  
odnawialnych źródeł  
energii**

# R290

Bezpieczny i przyjazny środowisku czynnik chłodniczy, dostępny w klimatyzatorach przenośnych

**Czynnik chłodniczy R290 znany jest pod nazwą zwyczajową propan – to bezbarwny, bezwonny związek organiczny należący do grupy węglowodorów nasyconych występujących naturalnie w złożach gazu ziemnego.**

Urządzenia bazujące na propanie od wielu lat z powodzeniem pracują w różnych krajach Unii Europejskiej. Jego popularność stale wzrasta z uwagi na niewielkie oddziaływanie na środowisko przy jednoczesnym zachowaniu bardzo dobrych właściwości termodynamicznych. Czynnik R290 posiada zerowy wskaźnik ODP, co oznacza brak negatywnego wpływu na warstwę ozonową, oraz wyjątkowo niski wskaźnik GWP, który informuje o wpływie na globalne ocieplenie. Propan jest gazem palnym, a jego granica palności wynosi 2,1% objętości w powietrzu. Oznacza to, że przy stosowaniu 230 g czynnika R290 w urządzeniach Kaisai oraz dzięki specjalnym ognioodpornym zabezpieczeniom jest on bezpieczny także przy użytkowaniu w zamkniętych pomieszczeniach.

**Czynnik R290 ma niską wrażliwość na wilgoć i nie powoduje korozji, dzięki czemu może pracować w układach chłodniczych wyposażonych zarówno w hermetyczne, jak i półhermetyczne agregaty sprężarkowe.**



## Klasa efektywności energetycznej

Etykiety energetyczne umieszczane są na każdym elektrycznym urządzeniu domowego użytku sprzedawanym na terenie Unii Europejskiej. Reguluje to specjalna dyrektywa unijna 2010/30/UE. Etykiety informują użytkownika o jakości produktu, uwzględniając przede wszystkim jego energooszczędność. Dzięki etykietce przed zakupem każdy może porównać, które urządzenie będzie najtańsze w eksploatacji. Ocena energooszczędności, określana też jako klasa energetyczna, oznaczana jest literami: dla klimatyzatorów ustalono skalę od G (najniższa) do A+++ (najwyższa).

Przy ocenie oszczędności zużycia energii posługujemy się również współczynnikami efektywności energetycznej: SEER dla chłodzenia oraz SCOP dla grzania. Współczynniki te określają stosunek mocy chłodniczej/grzewczej osiągniętej przez klimatyzator do mocy elektrycznej pobieranej przez urządzenie z sieci elektrycznej przez cały sezon. Urządzenia o wskaźniku SEER=6 i SCOP=4 (klasa A++) z jednego kW energii elektrycznej średnio w sezonie potrafią wygenerować 6 kW energii chłodniczej lub 4 kW energii cieplnej i potrafią być nawet 4 razy tańsze w eksploatacji niż wentylatory i grzejniki elektryczne.

10-stopniowa skala efektywności energetycznej (od A+++ do G)

Efektywność poboru mocy dla chłodzenia i grzania

Oznaczenie wydajności w oparciu o kalkulacje wielu cech, odpowiadające rzeczywistości poborowi mocy przez urządzenie podczas pracy

Poziom mocy akustycznej

Dane dla 3 sezonów (umiarkowanego – wymagane, ciepłego i chłodnego – opcjonalne)

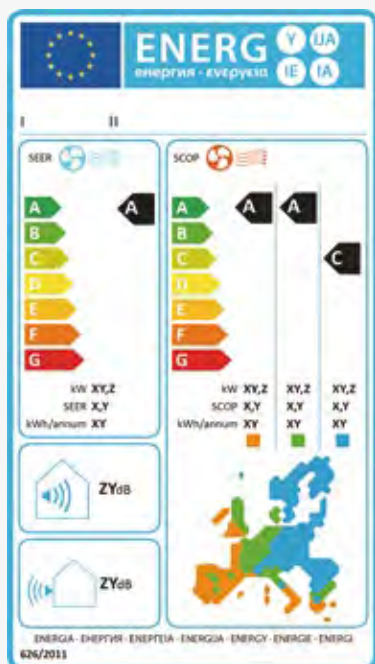

OBCENA ETYKIETA ENERGETYCZNA

Obowiązuje od 1 stycznia 2013 r. Klimatyzatory o mocy do 12 kW

	<b>SEER</b> (Tryb chłodzenia)	<b>SCOP</b> (Tryb grzania)
<b>A+++</b>	SEER ≥ 8.50	SCOP ≥ 5.10
<b>A++</b>	6.10 ≤ SEER < 8.50	4.60 ≤ SCOP < 5.10
<b>A+</b>	5.60 ≤ SEER < 6.10	4.00 ≤ SCOP < 4.60
<b>A</b>	5.10 ≤ SEER < 5.60	3.40 ≤ SCOP < 4.00
<b>B</b>	4.60 ≤ SEER < 5.10	3.10 ≤ SCOP < 3.40
<b>C</b>	4.10 ≤ SEER < 4.60	2.80 ≤ SCOP < 3.10
<b>D</b>	3.60 ≤ SEER < 4.10	2.50 ≤ SCOP < 2.80
<b>E</b>	3.10 ≤ SEER < 3.60	2.20 ≤ SCOP < 2.50
<b>F</b>	2.60 ≤ SEER < 3.10	1.90 ≤ SCOP < 2.20
<b>G</b>	SEER < 2.60	SCOP < 1.90

# Najciekawsze **funkcjonalności**



## Praca w **niskich temperaturach** zewnętrznych



Dzięki specjalnie zaprojektowanej płycie sterującej, klimatyzator może pracować w funkcji chłodzenia nawet przy temperaturze zewnętrznej dochodzącej do  $-15^{\circ}\text{C}$ .

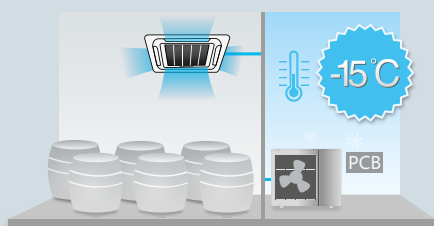

## **Czujnik temperatury**



Czujnik temperatury został wbudowany w pilota. Dzięki temu pomiar temperatury jest wykonywany w miejscu przebywania użytkownika, natomiast praca klimatyzatora dopasowana jest do rzeczywistych warunków panujących w pomieszczeniu.



## Wbudowana **pompka skroplin**

Dzięki wbudowanej pompce skroplin możliwe jest usuwanie skroplin na wysokość do 750 mm.

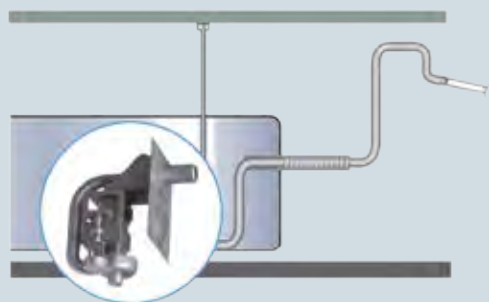

**360°**



## Nawiew powietrza **360°**

Klimatyzatory kasetonowe wyposażone są w dodatkowe szczeliny nawiewne w panelu. Dzięki takiej konstrukcji urządzenie pracujące w trybie nawiewu  $360^{\circ}$  może zapewnić jeszcze lepszą dystrybucję powietrza w klimatyzowanym pomieszczeniu.



## Automatyczny **restart**

W przypadku urządzeń wyposażonych w funkcję automatycznego restartu w momencie przerwy w dopływie energii elektrycznej klimatyzator zapamiętuje ostatnie ustawienia i automatycznie przywraca je po wznowieniu zasilania.



## **Sygnalizacja** wycieku czynnika

Klimatyzator posiada funkcję sygnalizacji wycieku czynnika chłodniczego. Jeżeli urządzenie zarejestruje wyciek, na wyświetlaczu jednostki wewnętrznej pojawi się komunikat EC, a klimatyzator zostanie automatycznie wyłączony. Funkcja ta dodatkowo zabezpiecza sprężarkę przed uszkodzeniem.



## **Pamięć** ustawień żaluzji

Dzięki funkcji zapamiętywania ustawień żaluzji, po każdym wyłączeniu klimatyzator zachowuje ostatnie ustawienia i przywraca je po ponownym uruchomieniu.

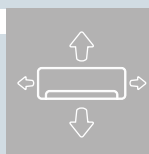
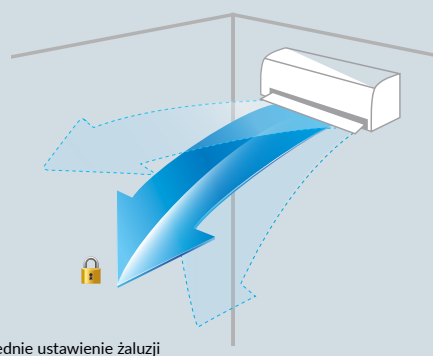

## Nawiew **3D**

Poziome i pionowe żaluzje sterowane są automatycznie i zapewniają równomierny rozkład temperatury w pomieszczeniu oraz optymalną cyrkulację powietrza.





BEZ FUNKCJI URUCHOMIENIA AWARYJNEGO

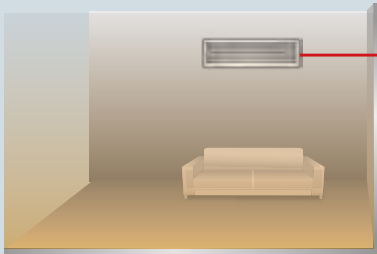

Z FUNKCJĄ URUCHOMIENIA AWARYJNEGO

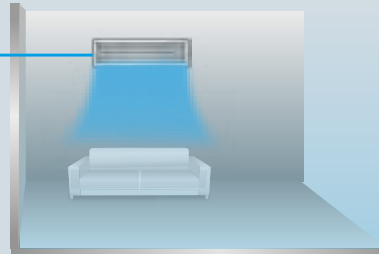

## Awaryjne użycie

Funkcja awaryjnego użycia klimatyzatora pozwala na pracę urządzenia nawet w momencie, gdy jeden z czujników uległ awarii. Dzięki takiemu rozwiązaniu działanie klimatyzatora nie jest przerywane i można go użytkować do momentu usunięcia usterki.

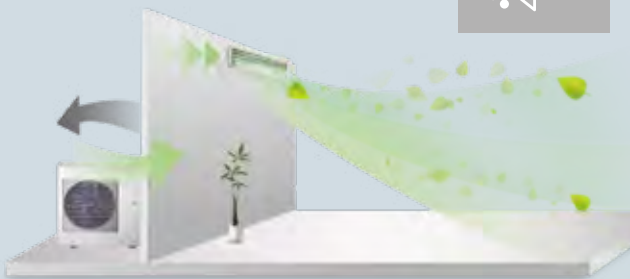

## Świeże powietrze

Powietrze zewnętrzne może być dostarczane przez przewód przyłączeniowy do klimatyzatora, poprawiając w ten sposób jakość powietrza w pomieszczeniu.

## Sterownik centralny

Możliwość podłączenia sterownika centralnego, kontrolującego maksymalnie 64 jednostki wewnętrzne.



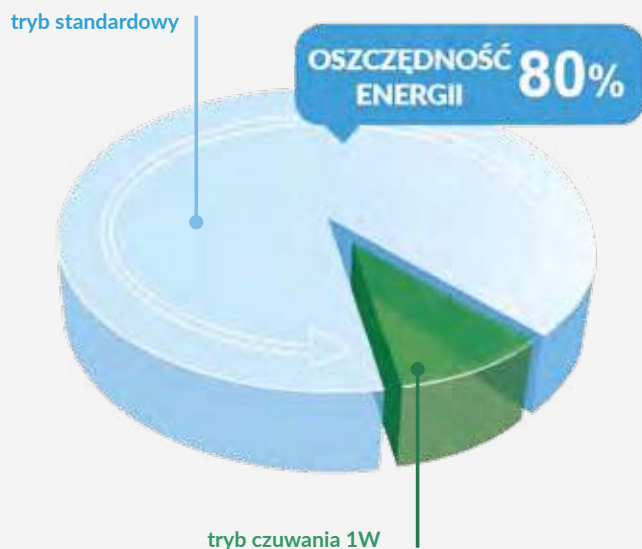

## Tryb **czuwania**

W trybie czuwania, od nieużywanych podzespołów elektronicznych zostaje odłączone zasilanie, dzięki czemu zużycie energii spada do 1 W w porównaniu do standardowych urządzeń, które średnio pobierają w tym trybie 5 W, zyskujemy oszczędność ok. 80% energii.



## Stałe grzanie **8°C**

Funkcja utrzymywania stałej temperatury 8°C w trybie grzania jest rozwiązaniem szczególnie przydatnym w domach letniskowych i wolnostojących.

Dzięki niej klimatyzator utrzymuje stałą temperaturę – do 8°C; zapobiega wychłodzeniu pomieszczeń i zamarzaniu rur. Przeciwdziała to osadzeniu się wilgoci, a przez to rozwojowi drobnoustrojów i grzybów. Klimatyzatory z tą opcją

są bardziej wydajnym rozwiązaniem od stosowanych powszechnie grzejników elektrycznych z termostatem.

Jest to wyróżnik klimatyzatorów domowych marki Kaisai. W połączeniu z funkcją Smart AC i możliwością ustawienia temperatury na odległość, czyni to nasze produkty idealnym rozwiązaniem dla użytkowników często przebywających poza domem.

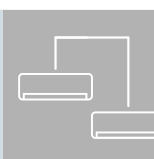

## System **Twin**

System TWIN pozwala podłączyć dwie jednostki wewnętrzne tej samej mocy do jednego agregatu (jednostki zewnętrznej).

System złożony jest z jednostki zewnętrznej o mocy chłodniczej 14,0 kW, trójnika rozdzielającego przepływ czynnika chłodniczego oraz dwóch jednostek wewnętrznych o mocy 7,0 kW. Pracują one symultanicznie, dzięki czemu idealnie sprawdzają się w klimatyzacji dużych pomieszczeń takich jak sale konferencyjne i bankietowe,

biura typu open space, restauracje i inne obiekty usługowo-handlowe. Jednakowa praca dwóch klimatyzatorów ułatwia utrzymanie równomiernej temperatury w całym pomieszczeniu. Rozwiązanie to, podobnie jak system Multi Split, pozwala również zaoszczędzić miejsce dzięki wykorzystaniu pojedynczej jednostki zewnętrznej.

System Twin może być wykorzystywany przy klimatyzatorach Kaisai: przy podłogowo-podstropowym, kanałowym Slim, kasetonowym Super Slim.

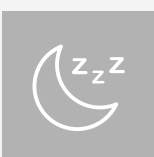
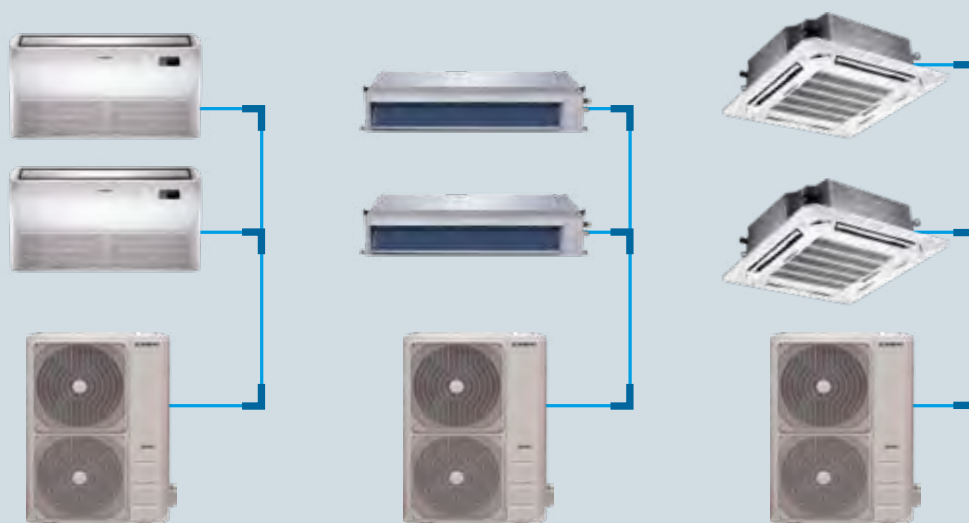

## Funkcja **snu**

Aktywowanie funkcji snu powoduje, że urządzenie w trybie chłodzenia w ciągu dwóch godzin podnosi (w trybie grzania obniża) nastawioną temperaturę o 1°C na godzinę. W tym czasie wentylator pracuje na niskich obrotach. Po upływie 5 godzin klimatyzator wyłącza się. Powolna, mało zauważalna zmiana temperatury oraz automatyczne wyłączenie urządzenia gwarantują komfort oraz oszczędność energii.

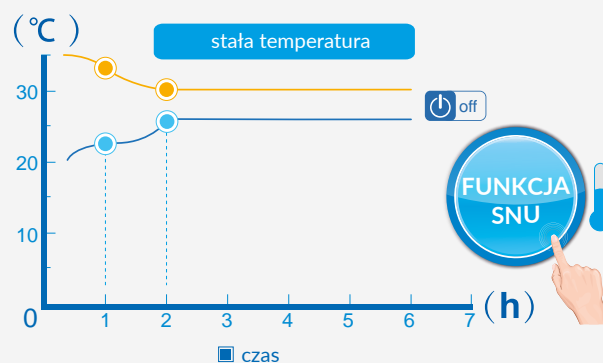

# Oddychaj czystym powietrzem

## W trosce o **jakość powietrza**

Nowoczesne filtry stosowane w produktach marki Kaisai gwarantują czyste i świeże powietrze w klimatyzowanym pomieszczeniu. Filtry wychwytyją bardzo małe cząstki pyłu, bakterie, grzyby i drobnoustroje, pozostawiając zdrowe i czyste powietrze.



## **Samoczyszczanie** wymiennika

W celu zapewnienia najwyższych standardów higienicznych i komfortu użytkowania, w urządzeniach marki Kaisai zastosowano najnowszą technologię samoczyszczania wymiennika wewnętrznego.

Po zakończonej pracy klimatyzator przechodzi w tryb czyszczenia. W jego trakcie usuwa wilgoć, która mogła zgromadzić się w urządzeniu, co zapobiega rozwojowi drobnoustrojów i grzybów.

Klimatyzatory Kaisai projektowane są w trosce o zdrowie i komfort użytkowników.



## Filtr z jonami srebra

Filtr z jonami srebra ma za zadanie niszczenie bakterii oraz zapobieganie rozwojowi drobnoustrojów takich jak wirusy czy grzyby. Wewnętrzna struktura jonów srebra niszczy mikroorganizmy.

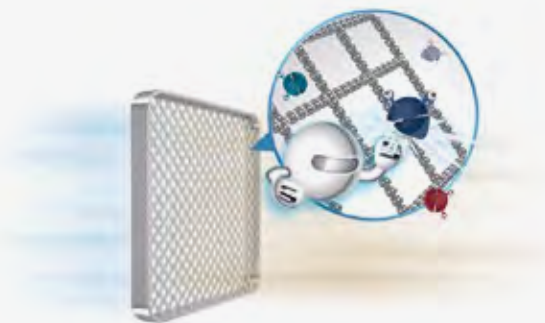

## Filtr z witaminą C

Filtr emituje witaminę C, która wpływa pozytywnie na skórę, chroniąc ją przed działaniem promieni słonecznych. Będąc aktywnym czynnikiem antyoksydacyjnym, witamina C działa odżywczo, stymuluje produkcję kolagenu oraz zmniejsza stres.



## Filtr katalityczny

Dzięki zastosowaniu wielowarstwowej powłoki katalizatora i warstwie włókna, filtr usuwa szkodliwe cząsteczki i nieprzyjemne zapachy z powietrza. Eliminuje też lotne cząstki formaldehydu i szkodliwe związki organiczne.

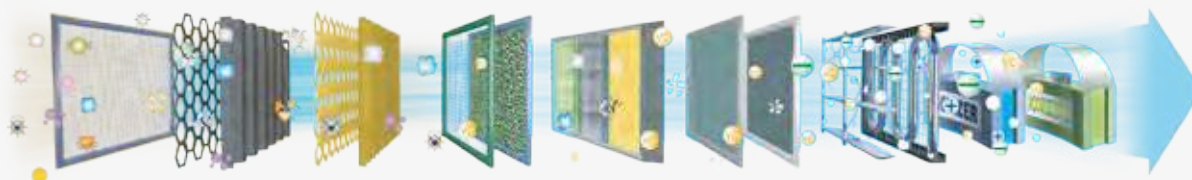

## Filtr o wysokiej gęstości

Stosowanie filtrów o wysokiej gęstości znacznie zwiększa skuteczność zatrzymywania zanieczyszczeń – nawet o 50%.

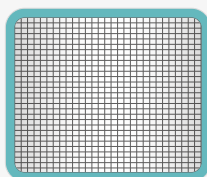
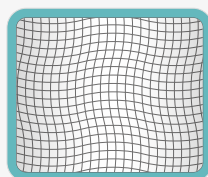

## Filtr 3M

Dzięki unikalnej konstrukcji, filtr wyłapuje z powietrza cząsteczki kurzu oraz inne szkodliwe substancje, mogące być przyczyną chorób dróg oddechowych.

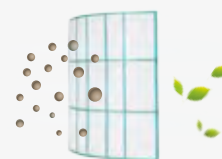
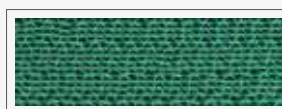

# Nowoczesne technologie

Urządzenia Kaisai charakteryzują się wysoką jakością wykonania i stosowaniem nowoczesnych technologii – wszystko to dla wygody użytkownika. Wydajna i komfortowa klimatyzacja dostępna jest teraz dla każdego.

## inverter

### Inwerterowa technologia

Inwerterowa technologia w urządzeniach klimatyzacyjnych Kaisai wpływa na zmniejszenie zużycia prądu, co wiąże się z obniżeniem kosztów chłodzenia pomieszczeń. Jej zastosowanie przekłada się na cichą pracę urządzenia oraz szybsze osiągnięcie pożądanej temperatury powietrza.

Dzięki zastosowaniu wytrzymałych i odpornych na wysokie ciśnienie materiałów, sprężarka w klimatyzatorach Kaisai jest wyjątkowo niezawodna. Ponadto posiada wysokowydajny silnik o szerokim zakresie napięcia, dzięki czemu może pracować w ekstremalnych warunkach w trybie 24 h i osiągać temperaturę do 60°C (230V/50Hz).



WYSOKOWYDAJNY  
SILNIK



SZEROKI ZAKRES  
NAPIĘCIA



WYTRZYMAŁY  
MATERIAŁ  
SPRĘŻARKI



ODPORNOŚĆ  
NA WYSOKIE  
CIŚNIENIE



całkowita  
długość instalacji

**65m**



długość instalacji  
w pionie

**30m**

### Całkowita długość instalacji

Urządzenia typu split marki Kaisai cechują się możliwością instalacji jednostek zewnętrznej i wewnętrznej w dużej odległości od siebie – do 65 m długości całkowitej i do 30 m długości w pionie. Dzięki temu rozplanowanie urządzeń nawet w starszych budynkach jest dużo prostsze. Nie musisz dostosowywać projektu domu pod klimatyzację – to my dostosowujemy ją do Ciebie.

## Temperatura pracy

Dzięki zastosowaniu nowoczesnej technologii oraz nowego czynnika chłodniczego R32 klimatyzatory Kaisai mogą pracować w szerokim zakresie temperatur zewnętrznych: od -15°C do 50°C w trybie chłodzenia i od -25°C do 30°C w trybie ogrzewania.

Mogą one spełniać swoje zadania przez cały rok, gwarantując użytkownikom komfort chłodu latem i dodatkowe ogrzewanie zimą.

chłodzenie [°C]

**-15 ÷ 50**

grzanie [°C]

**-25 ÷ 30**



## Wymiary i design

Dokładamy wszelkich starań, aby urządzenia marki Kaisai podążały za najnowszymi trendami w kwestii designu: pragniemy, aby klimatyzator cieszył oko gustowną formą i wpasowywał się w trend nowoczesnego wystroju pomieszczenia.

Ponadto, przy projektowaniu jednostek wewnętrznych kasetonowych i kanałowych, na uwadze mamy zajmowaną przez nie przestrzeń. Dzięki optymalnym rozmiarom urządzeń sufit podwieszany nie wymaga dużej przestrzeni technicznej i tym samym pozostawia więcej kubatury użytkowej.

# klimatyzatory ścienne

## Wi-Fi

W produktach Kaisai zastosowano szereg funkcji zwiększających komfort użytkownika, np. dodano nowe możliwości sterowania, dzięki czemu zarządzanie klimatyzacją nigdy nie było tak wygodne i proste.

### Smart AC

Smart AC to moduł Wi-Fi dodawany **w standardzie do wszystkich modeli klimatyzatorów ściennych** Kaisai. Dzięki jego zastosowaniu użytkownik może sterować urządzeniem poprzez aplikację zainstalowaną na tablecie lub smartfonie, także przebywając poza domem lub biurem.

Korzystając z funkcji Wi-Fi użytkownik ma możliwość włączenia lub wyłączenia urządzenia, zmiany temperatury oraz wybranych funkcji pracy z każdego miejsca na świecie, w którym istnieje dostęp do internetu. Sterowanie przy pomocy Wi-Fi pozwala na oszczędność energii elektrycznej, a także podniesienie komfortu użytkownika klimatyzacji poprzez sterowanie temperaturą w mieszkaniu lub w biurze z dowolnej lokalizacji.

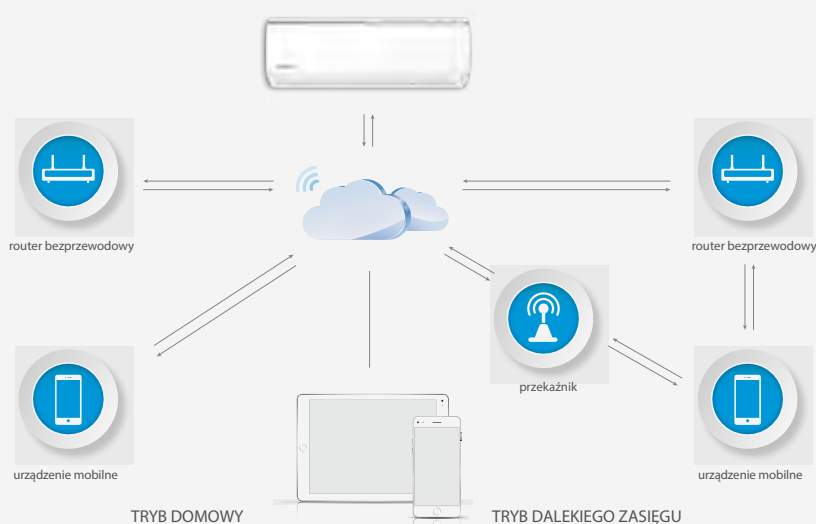

### Aplikacja **Nethome Plus**

Niezawodne działanie systemu Smart AC zapewnia, zainstalowana na tablecie lub smartfonie, aplikacja Nethome Plus. **Pobierz aplikację skanując kod QR.**

# klimatyzatory komercyjne

Teraz sterowanie Wi-Fi można zastosować nie tylko w klimatyzatorach ściennych, ale również w innych modelach klimatyzatorów Kaisai: kasetonowych, kanałowych i przypodłogowo-podstropowych



## Smart port

Smart port to moduł Wi-Fi do klimatyzatorów komercyjnych Kaisai.

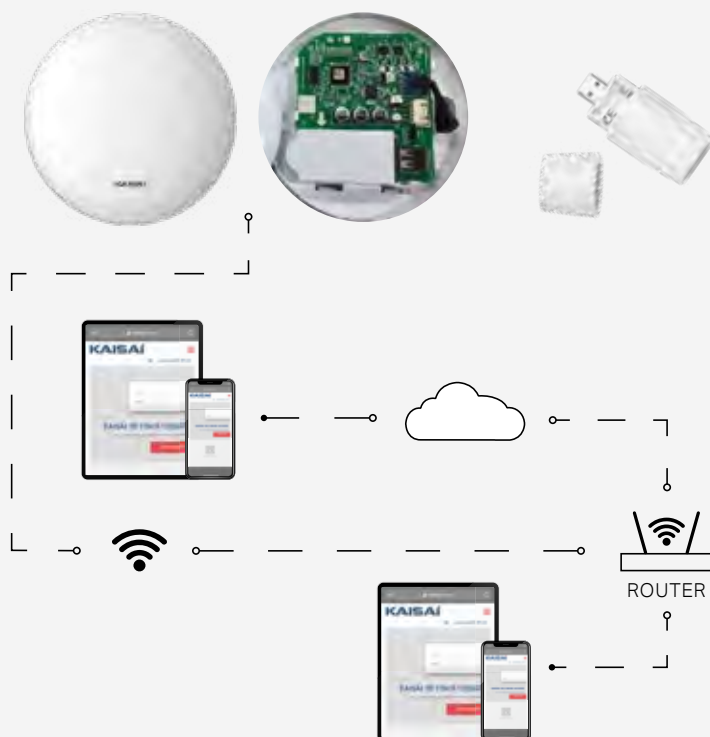

Wi-Fi



zmiana trybu pracy,  
temperatury oraz  
prędkości wentylatora



aplikacja mobilna  
na Android i iOS



podgląd podstawowych  
informacji o pracy urządzenia

# Opis funkcji urządzeń

## Zdrowie



### **Samooczyszczanie parownika**

Po zakończonej pracy klimatyzator przechodzi w tryb czyszczenia i usuwa wilgoć, która mogła zgromadzić się w urządzeniu wewnętrznym. Zapobiega to rozwojowi drobnoustrojów i grzybów.



### **Filtr z witaminą C**

Filtr emituje do pomieszczenia witaminę C, która jest wchłaniana przez skórę. Witamina zwiększa jędrność skóry, chroni przed działaniem szkodliwych promieni UV, a także zmniejsza stres.



### **Filtr z jonami srebra**

Filtr ten przyczynia się do eliminacji bakterii i innych szkodliwych drobnoustrojów poprzez wykorzystanie aktywnych jonów srebra. Zapewnia wysoki standard higieny powietrza.



### **Filtr katalityczny**

Filtr katalityczny, dzięki zastosowaniu wielowarstwowej powłoki katalizatora, usuwa z powietrza nieprzyjemne zapachy oraz skutecznie eliminuje szkodliwe związki organiczne oraz lotne cząstki formaldehydu.



### **Filtr 3M**

Filtr ten dzięki unikalnej konstrukcji skuteczniej wyłapuje z powietrza kurz oraz szkodliwe substancje alergiczne powodujące choroby dróg oddechowych.



### **Filtr o wysokiej gęstości**

Zastosowanie filtra o zwiększonej gęstości poprawia skuteczność zatrzymywania zanieczyszczeń, w tym kurzu i pyłów. Chroni on nie tylko urządzenie, ale też dba o jakość powietrza.



### **Świeże powietrze**

Świeże powietrze zewnętrzne jest dostarczane do urządzenia poprzez przewód przyłączeniowy. Wpływa to znacząco na poprawę jakości powietrza w pomieszczeniu.

## Komfort



### **Tryb turbo**

Dzięki tej opcji klimatyzator pracuje na zwiększonych obrotach i zapewnia szybkie schłodzenie lub nagrzanie pomieszczenia.



### **Nawiew 3D**

Poziome i pionowe żaluzje sterowane są automatycznie i zapewniają równomierny rozkład temperatury w pomieszczeniu oraz optymalną cyrkulację powietrza.



### **Automatyczny restart**

Podczas przerwy w dostępie do energii klimatyzator zapamiętuje ostatnie ustawienia i przywraca je po wznowieniu zasilania. Nie wymaga ponownego programowania urządzenia po każdym wyłączeniu prądu.



### **Nawiew powietrza 360°**

Urządzenie może zapewnić najlepszą dystrybucję powietrza w całym pomieszczeniu dzięki dodatkowym szczelinom nawiewnym w panelu klimatyzatora.



### **Kompensacja temperatury**

Urządzenie kompensuje różnice odczytu czujnika temperatury na jednostce wewnętrznej w stosunku do rzeczywistej temperatury przy podłodze pomieszczenia. Pożądana temperatura jest osiągnięta w całym pomieszczeniu, a nie tylko w okolicy klimatyzatora.



### **Kontrola nawiewu zimnego powietrza**

W celu zminimalizowania uczucia nieprzyjemnego chłodnego nawiewu, klimatyzator rozpoczynając pracę w trybie grzania automatycznie zmniejsza obroty wentylatora i podnosi je wraz z nagrzewaniem się powietrza.



### **Szeroki zakres temperatur**

Praca w szerokim zakresie temperatur zewnętrznych. W trybie chłodzenia od -15 do 50°C i od -25 do 30°C w trybie ogrzewania.

## Ekonomia



### Funkcja stałe grzanie 8°C

Podczas nieobecności użytkownika klimatyzator w trybie grzania utrzymuje w pomieszczeniu stałą temperaturę do 8°C, zapobiegając jego wychłodzeniu.



### Tryb czuwania

W trybie czuwania odłączenie zasilania od nieużywanych podzespołów obniża zużycie energii nawet o 80%.



### Funkcja snu

Urządzenie w ciągu 2 godzin podnosi (w trybie grzania obniża) nastawioną temp. o 1°C na godzinę, a wentylator pracuje na niskich obrotach. Dzięki temu spada zużycie energii elektrycznej, a klimatyzacja zapewnia najlepszy komfort dla użytkownika.



### 5 prędkości wentylatora jednostki zewnętrznej

Dzięki technologii inwerterowej, jednostka zewnętrzna posiada 5 trybów pracy, co zwiększa energooszczędność i poprawia komfort pracy urządzenia.



### 12 prędkości wentylatora jednostki wewnętrznej

Regulacja 12 stopni pracy wentylatora jednostki wewnętrznej pozwala zapewnić maksymalny komfort w pomieszczeniu i wpływ na oszczędność energii elektrycznej.



### Czujnik temperatury w pilocie

Czujnik temperatury wbudowany w pilocie umożliwia jej pomiar bliżej użytkownika, dzięki czemu urządzenie może ją dokładniej dopasować do otoczenia.



### Eco

Przy włączonej funkcji Eco urządzenie zużywa nawet o 60% mniej energii w porównaniu do pracy w trybie konwencjonalnym.

## Bezpieczeństwo



### Odparowanie kropli

Wykroplona woda jest transportowana do skraplacza, gdzie odparowuje. Dzięki temu nie ma konieczności stosowania zbiornika na skropliny.



### Praca w niskich temperaturach zewnętrznych

Klimatyzator pracuje w trybie chłodzenia nawet przy temperaturze na zewnątrz dochodzącej do -15°C.



### Praca w bardzo niskich temperaturach zewnętrznych

Klimatyzator pracuje nawet przy temperaturze na zewnątrz dochodzącej do -25°C.



### Sygnalizacja wycieku czynnika

Kod błędu zostanie wyświetlony na panelu kontrolnym jednostki wewnętrznej, gdy jednostka zewnętrzna wykryje wyciek czynnika chłodniczego.



### Awaryjne użycie

W przypadku, gdy awarii ulegnie jeden z czujników, działanie urządzenia nie jest przerywane i można je użytkować do momentu usunięcia usterki.



### Autodiagnoza

Klimatyzator monitoruje swoją pracę i w przypadku wykrycia nieprawidłowego działania lub awarii wyłącza się. Kod błędu wyświetlany jest na panelu kontrolnym jednostki wewnętrznej.



### Port alarmowy

Klimatyzator posiada port alarmowy, z którego można wyprowadzić sygnał awarii.

## Wygoda



### Programator czasowy

Programator czasowy daje możliwość ustawienia godziny automatycznego włączenia i wyłączenia klimatyzatora.



### Automatyczna żaluzja (swing)

Automatyczna praca żaluzji poziomych poprawia znacząco dystrybucję powietrza w pomieszczeniu.



### Mono i multi

Jednostka wewnętrzna jest uniwersalna i może być stosowana w układach pojedynczych (mono-split) oraz mnogich (multi-split).



### Prosta instalacja

Klimatyzator jest zaprojektowany tak, aby jego instalacja była łatwa i nie wymagała dodatkowych czynności.



### Kombinacja twin

Dwie takie same jednostki wewnętrzne pracują symultanicznie, połączone do jednej jednostki zewnętrznej.



### Instalacja dwustronna

Możliwość podłączenia rur doprowadzających czynnik chłodniczy i odpływu skroplin z obu stron jednostki wewnętrznej, co ułatwia montaż i dostosowanie do rozkładu pomieszczenia.



### Spersonalizowany pilot

Możliwość zmiany fabrycznych ustawień pilota, w celu dostosowania go do bieżących potrzeb użytkownika.



### Sterownik centralny

Możliwość podłączenia sterownika centralnego, kontrolującego maksymalnie 64 jednostki wewnętrzne.



### Pamięć ustawień żaluzji

Po każdym wyłączeniu klimatyzator zapamiętuje ostatnie ustawienia żaluzji i przywraca je po ponownym uruchomieniu.



### Port on-off

Klimatyzator posiada port, który umożliwia jego zdalne włączenie i wyłączenie z dużej odległości (przy pomocy sygnału bezpotencjałowego).



### Wielokierunkowe kółka

Dzięki zastosowaniu zintegrowanych kółek, zmiana lokalizacji klimatyzatora jest łatwiejsza.



### Sterowanie Wi-Fi

Moduł Wi-Fi umożliwia sterowanie pracą klimatyzatora przy użyciu telefonu lub tabletu z dowolnego miejsca na świecie.



### Wbudowana pompka skroplin

Dzięki wbudowanej pompce możliwe jest usuwanie skroplin na wysokość do 750 mm.



### Kompaktowe wymiary

Dobrze rozplanowane podzespoły sprawiają że klimatyzator cechuje się niewielkimi wymiarami przy zachowaniu pełnej wydajności parametrów pracy.



### Duża rozpiętość instalacji





































Jednostki wewnętrzne i zewnętrzne mogą być oddalone od siebie nawet do 50 m całkowitej długości instalacji i do 25 m długości instalacji w pionie.



### Bardzo duża rozpiętość instalacji

Jednostki wewnętrzne i zewnętrzne mogą być oddalone od siebie nawet do 65 m całkowitej długości instalacji i do 30 m długości instalacji w pionie.



		ŚCIENNE	PODŁOGOWE	PRZYPODŁOGOWO- -PODSTROPOWE	KASETONOWE KOMPAKT	KASETONOWE SUPER SLIM	KANAŁOWE SLIM	PRZENOŚNE
								
	Samooczyszczanie parownika	■						
	Filtr o wysokiej gęstości	■						
	Nawiew 3D	■ / □	■	■				
	Automatyczny restart	■	■	■	■	■	■	■
	Nawiew powietrza 360°				■	■		
	Kompensacja temperatury	■		■	■	■	■	
	Kontrola nawiewu zimnego powietrza	■	■	■	■	■	■	
	Szeroki zakres temperatur	■	■					
	Funkcja stałe grzanie 8°C	■		□	□	□		
	Tryb czuwania	■						
	Funkcja snu	■	■	■	■	■		■
	Czujnik temp. w pilocie	■	■	■	■	■	■	
	Odparowanie skroplin							■
	Praca w niskich temp. zewn.	■	■	■	■	■	■	
	Sygnalizacja wycieku czynnika	■	■	■	■	■	■	
	Awaryjne użycie	■		■	■	■	■	
	Autodiagnoza	■	■	■	■	■	■	■
	Port alarmowy			■	■	■	■	
	Programator czasowy	■	■	■	■	■	■	■
	Automatyczna żaluzja (swing)	■	■	■	■	■		■
	Mono i multi	■			■		■	
	Prosta instalacja							■
	Kombinacja twin			■			■	
	Instalacja dwustronna	■		■			■	
	Świeże powietrze			■	■	■	■	
	Pamięć ustawień żaluzji	■		■	■	■		
	Port on-off			■	■	■	■	
	Wielokierunkowe kółka							■
	Sterowanie Wi-Fi	■		□	□	□	□	
	Wbudowana pompka skroplin			□	■	■	■	

■ STANDARD □ OPCJA

# Gama urządzeń

38

## Klimatyzatory ściennie

Kompaktowe wymiary zapewniają subtelny, elegancki wygląd, a szereg typów urządzeń pozwala na ich dostosowanie do różnego rodzaju wnętrz – zarówno w użytku domowym, w biurach, jak i w punktach handlowych.



52

## Systemy Multi Split

Systemy te są rekomendowane dla obiektów wymagających klimatyzacji w wielu pomieszczeniach. Zachowane zostają wszystkie zalety urządzeń typu split przy zastosowaniu pojedynczej jednostki zewnętrznej.



## Klimatyzatory komercyjne

58

W obiektach komercyjnych takich jak biura, hotele czy restauracje wymagane są urządzenia zapewniające szczególnie efektywny system klimatyzacji. W zależności od powierzchni i przeznaczenia obiektu, jak i możliwości instalacji zastosowanie znajdują klimatyzatory podłogowe, przypodłogowo-podstropowe, kasetonowe, kanałowe lub agregaty skraplające.

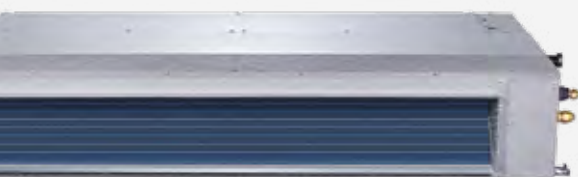

84

## Klimatyzatory przenośne

Klimatyzatory przenośne stosowane są tam, gdzie nie ma możliwości montażu klimatyzacji typu split. Dzięki nowoczesnemu designowi pasują do wystroju pomieszczeń domowych i biurowych.



**90**

## Kurtyny powietrzne



Kurtyny powietrzne są ważnym uzupełnieniem klimatyzacji w lokalach użytkowych. Dzięki stworzeniu bariery dla powietrza zewnętrznego zmniejszają one zużycie energii przez system klimatyzacji podnoszą komfort powietrza w pomieszczeniach przejściowych.

**98**

## Pompy ciepła

Pompy ciepła typu powietrze-woda wykorzystują energię zgromadzoną w powietrzu do ogrzania budynku, a także do uzyskania wysokich temperatur dla ciepłej wody użytkowej. Są one ekonomicznym i ekologicznym rozwiązaniem dla każdego.

**108**





















## Sterowniki



Szeroka gama sterowników Kaisai pozwala na wygodne dostosowanie klimatyzatorów do swoich potrzeb. Sterowniki przewodowe, piloty bezprzewodowe oraz funkcja Smart AC – Wi-Fi pozwala na komfortowe użytkowanie i dostosowanie pracy klimatyzatorów dla najbardziej wymagających użytkowników.



# Typoszereg urządzeń

TYP	WYDAJNOŚĆ CHŁODNICZA / GRZEWCZA [kW]					
	2,6	3,5	5,3	6,0	7,0÷7,2	7,9÷8,2
<b>KLIMATYZATORY ŚCIENNE</b>						
 FLY	•	•	•		•	
 ONE	•	•	•		•	
 PRO+		•				
<b>SYSTEMY MULTI SPLIT</b>						
 ŚCIENNE	•	•	•		•	
 KASETONOWE KOMPAKT	•	•	•			
 KANAŁOWE			•			
 JEDNOSTKI ZEWNĘTRZNE			•		•	•
<b>KLIMATYZATORY KOMERCYJNE</b>						
 PODŁOGOWE						
 PRZYPODŁOGOWO- -PODSTROPOWE			•		•	
 KASETONOWE KOMPAKT		•	•			
 KASETONOWE SUPER SLIM					•	
 KANAŁOWE SLIM			•		•	
 AGREGATY SKRAPLAJĄCE		•	•		•	
<b>KLIMATYZATORY PRZENOŚNE</b>						
 KPPH	•					
 KPC	•					
 KPPD		•				
<b>KURTyny POWIETRZNE</b>						
 SILVER				•		
 GOLD		•		•		•
 PLATINUM NEW						•
<b>POMPY CIEPŁA</b>						
 SPLIT R32						•
 MONOBLOCK R32					•	
 SPLIT R410A						•

WYDAJNOŚĆ CHŁODNICZA / GRZEWCZA [kW]

	9,0	10,0	10,6	12,0÷12,4	14,0÷14,1	15,2÷15,8	str.
							<b>38</b>
							40
							44
							48
							<b>52</b>
							56
							56
							56
			•	•			55
							<b>58</b>
					•		60
			•		•	•	64
							68
			•		•	•	72
			•		•	•	76
			•		•	•	80
							<b>84</b>
							87
							88
							89
							<b>90</b>
		•			•		92
		•			•		94
		•		•			96
							<b>98</b>
		•					100
•				•	•	•	102
		•		•	•		104

# klimatyzatory ścienne

Kompaktowe wymiary urządzeń ściennych zapewniają elegancję wygląd i wygodę użytkowania przy zachowaniu wysokiej wydajności i łatwości montażu.

Dostępne w wielu rozmiarach modele pozwalają na dostosowanie ich do różnego rodzaju wnętrz – zarówno w użytku domowym i biurowym, jak i w komercyjnym. Urządzenia ścienne nie wymagają dużo miejsca i zapewniają idealną temperaturę pomieszczenia w bardzo krótkim czasie.

We wszystkich klimatyzatorach ściennych Kaisai zastosowany został przyjazny dla środowiska czynnik chłodniczy R32, a standardowe wyposażenie obejmuje funkcję Wi-Fi umożliwiającą sterowanie z urządzeń mobilnych. W zależności od modelu dostępne jest szereg praktycznych funkcji pozwalających na intuicyjne sterowanie oraz optymalne dostosowanie pracy urządzenia do potrzeb użytkownika.



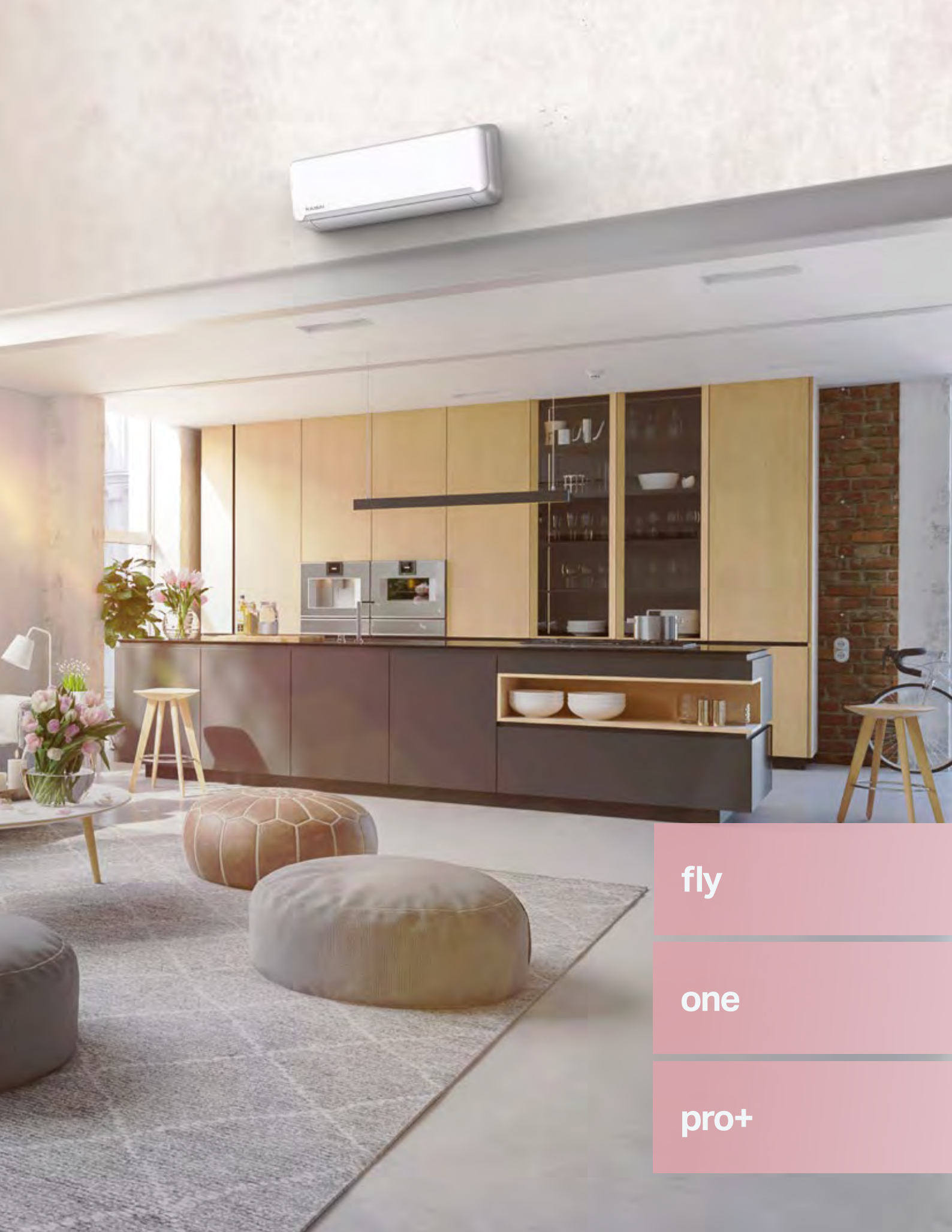

fly

one

pro+

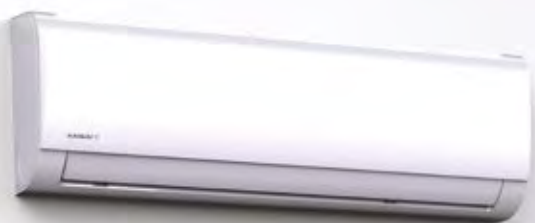



A<sup>+</sup>

R32



# fly

## klimatyzatory ścienne

KWX 09 | 12 | 18 | 24 HRBI



Energooszczędny klimatyzator ścienny Kaisai Fly z czynnikiem chłodniczym R32 to połączenie elegancji z funkcjonalnością. Jego uniwersalny, ponadczasowy design sprawia, że pasuje do każdego wnętrza.

Urządzenie wyróżnia się możliwością grzania przy temperaturze zewnętrznej nawet do -25°C. Funkcja Wi-Fi w standardzie zwiększa wygodę sterowania klimatyzacją, a nowoczesny pilot bezprzewodowy umożliwia korzystanie z 3 dodatkowych funkcji: samooczyszczania parownika (Self Clean), stałego grzania 8°C (Heating 8°C) oraz czujnika temperatury w pipecie (Follow Me).



KWX 09 | 12 | 18 | 24 HRBI



doskonałe  
rozwiązanie  
do sypialni,  
salonu  
czy do biura

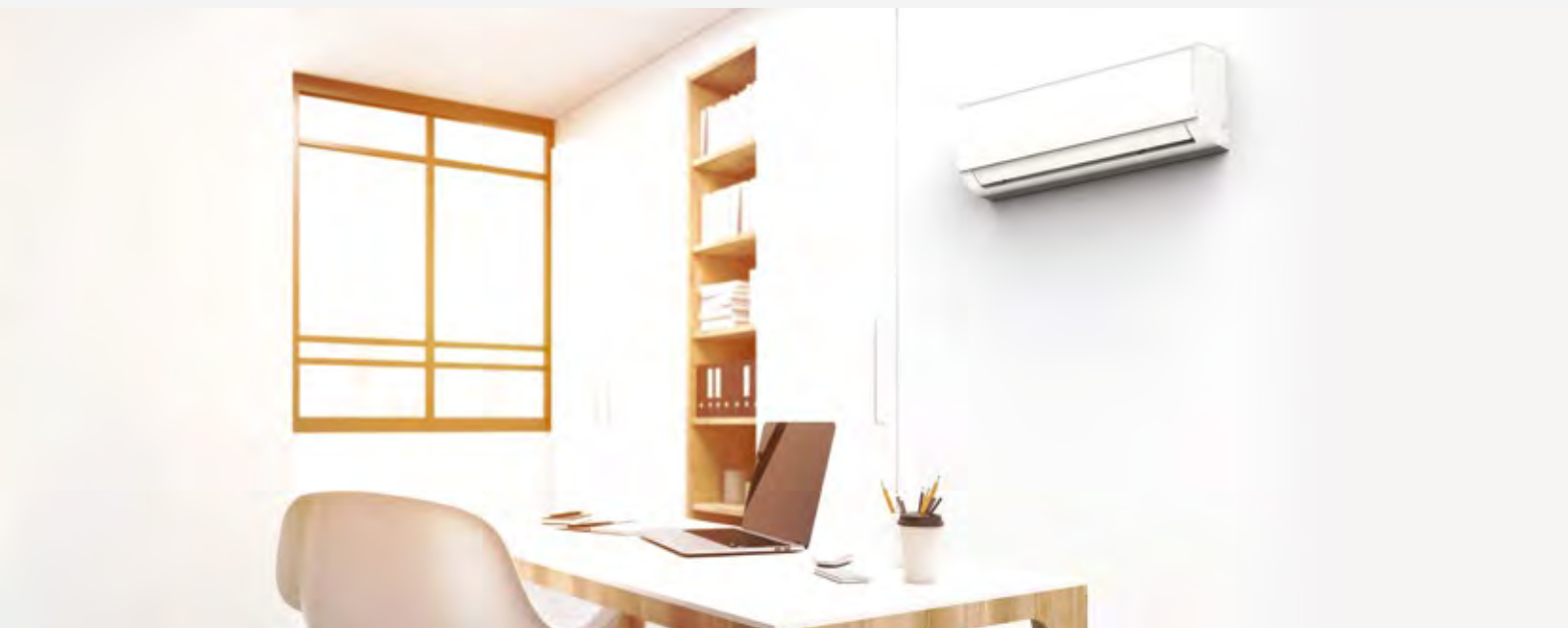

## FUNKCJE URZĄDZENIA



Szeroki  
zakres  
temperatur



Filtr  
o wysokiej  
gęstości



Pamięć  
ustawień  
żaluzji



Sygnalizacja  
wycieku  
czynnika



Praca  
w niskich  
temp. zewn.



Sterowanie  
Wi-Fi



Awaryjne  
użycie



Filtr  
katalityczny



Tryb  
czuwania



Funkcja  
grzania 8°C



Samooczyszczanie  
parownika



Autodiagnoza



Mono i multi



Programator  
czasowy



Automatyczny  
restart



Funkcja snu



Czujnik  
temperatury  
w pilocie



OPCJA  
Filtr z jonami  
srebra



OPCJA  
Filtr  
z witaminą C



OPCJA  
Filtr 3m

# S P E C Y F I K A C J A T E C H N I C Z N A

MODEL	jedn. wewn.		KWX-09HRBI	KWX-12HRBI	KWX-18HRBI	KWX-24HRBI
	jedn. zewn.		KWX-09HRBO	KWX-12HRBO	KWX-18HRBO	KWX-24HRBO
Wydajność średn. (min÷max)	chłodzenie	kW	2,6(0,9÷3,4)	3,5(1,1÷4,2)	5,3(1,8÷6,1)	7,0(2,1÷7,9)
	grzanie	kW	2,9(0,8÷3,4)	3,8(1,1÷4,2)	5,6(1,4÷6,7)	7,3(1,6÷8,8)
Klasa energetyczna	chl./grz.		A++/A+	A++/A+	A++/A+	A++/A+
SEER	średni	W/W	6,3	6,1	7,1	6,1
SCOP	średni	W/W	4,0	4,0	4,0	4,0
Pobór mocy elektr. średn. (min÷max)	chłodzenie	W	732(100÷1240)	1213(130÷1580)	1539(140÷2360)	2345(160÷2960)
	grzanie	W	733(120÷1200)	1088(100÷1680)	1480(200÷2410)	2035(260÷3140)
Prąd pracy średn. (min÷max)	chłodzenie	A	3,2(0,4÷5,4)	5,3(0,5÷6,9)	6,9(0,6÷10,3)	10,2(0,7÷13,3)
	grzanie	A	3,2(0,5÷5,2)	4,7(0,4÷6,9)	6,4(0,9÷10,5)	10,2(1,1÷13,3)
Przepływ powietrza	wewn.	m³/h	466/360/325	540/430/314	840/680/540	980/817/662
	zewn.	m³/h	1750	1800	2500	3000
Temperatura pracy chłodzenie/grzanie	wewn.	°C	17÷32/0÷30	17÷32/0÷30	17÷32/0÷30	17÷32/0÷30
	zewn.	°C	-15÷50/-25÷30	-15÷50/-25÷30	-15÷50/-25÷30	-15÷50/-25÷30
Poziom ciśn. akust.	wewn.	dB(A)	38,5/32/25/21	40,5/34,5/25/22	44/37/30/25	44,5/42/34,5/28
	zewn.	dB(A)	55,5	56	56	59,5
Wymiary netto s/w/g	wewn.	mm	805/285/194	805/285/194	957/302/213	1040/327/220
	zewn.	mm	720/495/270	720/495/270	800/554/333	845/702/363
Wymiary transportowe s/w/g	wewn.	mm	870/365/270	870/365/270	1035/380/295	1120/310/405
	zewn.	mm	835/540/300	835/540/300	920/615/390	965/765/395
Waga netto	wewn.	kg	7,6	7,6	10,0	12,3
	zewn.	kg	23,2	23,2	34,0	51,5
Waga transportowa	wewn.	kg	9,7	9,7	13,0	15,8
	zewn.	kg	25,0	25,0	36,7	54,5
Średnica rur ciecz/gaz		mm	6,35/9,52	6,35/9,52	6,35/12,7	9,52/15,9
Maksymalna długość instalacji		m	25	25	30	50
Maksymalna różnica poziomów		m	10	10	20	25
Zasilanie	zewn.	V/Hz/Ph	220÷240/50/1	220÷240/50/1	220÷240/50/1	220÷240/50/1
Zabezpieczenie	zewn.	A	10	16	16	20
Przewody zasilające	zewn.	il. żył x mm²	3x1,5	3x1,5	3x2,5	3x2,5
Przewody sterujące	wewn. - zewn.	il. żył x mm²	5x1,5	5x1,5	5x1,5	5x1,5
Fabryczna ilość czynnika	do 5 mb	kg	0,55	0,55	1,0	1,6
Dodatkowa ilość czynnika	pow. 5 mb	g/m	12	12	12	24
<b>CENA PLN NETTO</b>			<b>1 990</b>	<b>2 200</b>	<b>3 400</b>	<b>4 300</b>

Klimatyzatory KWX-xxHRB są porównywalne technicznie z KWX-xxHRD, różnią się sterownikiem bezprzewodowym. Przy pracy w trybie grzania w temp. zewn. poniżej -15°C zalecane jest zastosowanie dodatkowych grzałek elektrycznych.

## A K C E S O R I A I S T E R O W N I K I



PILOT  
BEZPRZEWODOWY  
**RG66A2**



PILOT  
BEZPRZEWODOWY  
**RG57**  
(OPCJA)



STEROWNIK  
PRZEWODOWY  
**KJR12B**  
(OPCJA)



STEROWNIK  
PRZEWODOWY  
**KJR90A**  
(OPCJA)



A+

R32



# one

## klimatyzatory ścienne

KRX 09 | 12 | 18 | 24 AEXI



Energooszczędne urządzenia łączące w sobie nowoczesny wygląd z wyjątkową prostotą instalacji, konserwacji i czyszczenia.

Nowa konstrukcja klimatyzatora oraz zoptymalizowane rozmieszczenie poszczególnych elementów wewnątrz urządzenia zapewniają oszczędność czasu przy montażu i codziennej obsłudze. Poprzez zastosowanie nowoczesnej technologii oraz czynnika chłodniczego R32 klimatyzator może pracować w szerokim zakresie temperatur zewnętrznych.

Komfort użytkowania zapewniają nowoczesny pilot bezprzewodowy oraz funkcja Wi-Fi w standardzie umożliwiająca sterowanie urządzeniem za pomocą telefonu komórkowego lub tabletu.



KRX 09 | 12 | 18 | 24 AEXI

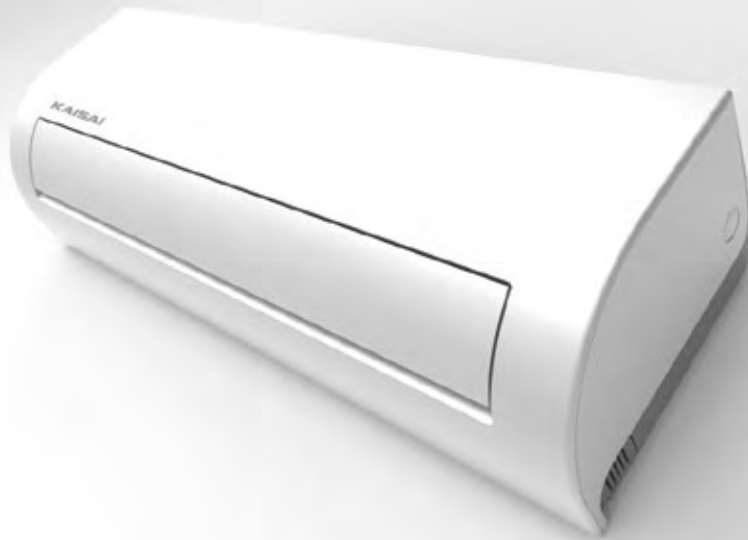

wyjątkowo  
łatwa instalacja,  
konserwacja  
i czyszczenie



## FUNKCJE URZĄDZENIA



Szeroki zakres temperatur



Prosta instalacja



Pamięć ustawień żaluzji



Sygnalizacja wycieku czynnika



Praca w niskich temp. zewn.



Czujnik temperatury w pilocie



Awaryjne użycie



Sterowanie Wi-Fi



Tryb czuwania



Funkcja grzania 8°C



Samooczyszczanie parownika



Autodiagnoza



Nawiew 3D



Programator czasowy



Automatyczny restart



Funkcja snu



Filtr katalityczny



Filtr z jonami srebra



Filtr z witaminą C



Filtr 3m

# S P E C Y F I K A C J A T E C H N I C Z N A

MODEL	jedm. wewn.		KRX-09AEXI	KRX-12AEXI	KRX-18AEXI	KRX-24AEXI
	jedm. zewn.		KRX-09AEXO	KRX-12AEXO	KRX-18AEXO	KRX-24AEXO
Wydajność średn. (min+max)	chłodzenie	kW	2,6(1,2÷3,4)	3,5(1,4÷4,6)	5,3(2,0÷6,2)	7,2(2,1÷8,4)
	grzanie	kW	2,9(0,8÷3,4)	4,1(0,9÷5,1)	5,7(1,3÷7,0)	7,6(2,1÷9,4)
Klasa energetyczna	chł./grz.		A++/A+	A++/A+	A++/A+	A++/A+
SEER	średni	W/W	6,8	6,3	6,7	6,4
SCOP	średni	W/W	4,0	4,0	4,0	4,0
Pobór mocy elektr. średn. (min+max)	chłodzenie	W	737(100÷1312)	1250(110÷1740)	1500(150÷2220)	2260(230÷3010)
	grzanie	W	811(140÷1380)	1170(150÷1830)	1390(220÷2330)	2110(330÷3150)
Prąd pracy średn. (min+max)	chłodzenie	A	3,1(0,4÷6,0)	5,4(0,5÷7,6)	6,5(0,7÷9,7)	9,8(1,0÷13,1)
	grzanie	A	3,5(0,6÷6,3)	5,1(0,7÷8,0)	6,0(1,0÷10,1)	9,2(1,4÷13,7)
Przepływ powietrza	jedm. wewnętrzna	m³/h	486/433/329	550/490/360	810/720/550	1050/970/650
	jedm. zewnętrzna	m³/h	2000	2000	2100	2700
Temperatura pracy chłodzenie/grzanie	jedm. wewnętrzna	°C	17÷32/0÷30	17÷32/0÷30	17÷32/0÷30	17÷32/0÷30
	jedm. zewnętrzna	°C	-15÷50/-25÷30	-15÷50/-25÷30	-15÷50/-25÷30	-15÷50/-25÷30
Poziom ciśn. akust.	jedm. wewnętrzna	dB(A)	41/35/29/20	41/37/30/23	45/41/33/24	46/44/35/27
	jedm. zewnętrzna	dB(A)	55	55	57	59
Wymiary netto s/w/g	jedm. wewnętrzna	mm	717x302x193	805x302x193	964x325x222	1106x342x232
	jedm. zewnętrzna	mm	770x555x300	770x555x300	800x554x333	845x702x363
Wymiary transportowe s/w/g	jedm. wewnętrzna	mm	785x375x285	875x375x285	1045x405x305	1195x420x315
	jedm. zewnętrzna	mm	900x585x345	900x585x345	920x615x390	965x765x395
Waga netto	jedm. wewnętrzna	kg	7,8	8,2	10,8	14,3
	jedm. zewnętrzna	kg	27,0	27,2	37,0	50,0
Waga transportowa	jedm. wewnętrzna	kg	10,3	10,9	14,3	18,2
	jedm. zewnętrzna	kg	29,4	29,7	39,9	53,1
Średnica rur ciecz/gaz		mm	6,35/9,52	6,35/9,52	6,35/12,7	9,52/15,9
Maksymalna długość instalacji		m	25	25	30	50
Maksymalna różnica poziomów		m	10	10	20	25
Zasilanie	jedm. zewnętrzna	V/Hz/Ph	220÷240/50/1	220÷240/50/1	220÷240/50/1	220÷240/50/1
Zabezpieczenie	jedm. zewnętrzna	A	10	16	16	20
Przewody zasilające	jedm. zewnętrzna	il. żył x mm²	3x1,5	3x1,5	3x2,5	3x2,5
Przewody sterujące	jedm. wewn./zewn.	il. żył x mm²	5x1,5	5x1,5	5x1,5	5x1,5
Fabryczna il. czynnika	do 5 mb	kg	0,7	0,8	1,25	1,6
Dodatkowa il. czynnika	pow. 5 mb	g/m	12	12	12	24
<b>CENA PLN NETTO</b>			<b>2 200</b>	<b>2 500</b>	<b>3 800</b>	<b>4 800</b>

## A K C E S O R I A I S T E R O W N I K I



PILOT  
BEZPRZEWODOWY  
**RG66A1**



PILOT  
BEZPRZEWODOWY  
**RG57**  
(OPCJA)



PILOT  
PRZEWODOWY  
**KJR-120X2**  
(OPCJA)



STEROWNIK  
CENTRALNY  
**CCM03**  
(OPCJA)





A+

R32



# pro<sup>+</sup>

## klimatyzatory ścienne

KSN-12PRBI



Urządzenie o najwyższej klasie energooszczędności, wyróżniające się wyjątkowo wysokimi współczynnikami wydajności energetycznej.

Idealne rozwiązanie w zimnych strefach klimatycznych, pozwalającym na efektywne ogrzewanie pomieszczeń w bardzo szerokim zakresie temperatur zewnętrznych nawet do  $-30^{\circ}\text{C}$ . Wymiennik ciepła klimatyzatora wyposażony został w złote lamele poprawiające efektywność wymiany ciepłej, jak również zwiększające właściwości antykorozyjne i zapobiegające rozwojowi bakterii.

Pro+ łączy w sobie nowoczesny design oraz wysoki komfort użytkowania, który zapewniają funkcje: Wi-Fi w standardzie, Eco i nawiew 3D.



KSN-12PRBI



najwyższa klasa  
energooszczędności



## FUNKCJE URZĄDZENIA



Nawiew 3D



Filtr o wysokiej gęstości



Pamięć ustawień żaluzji



Sygnalizacja wycieku czynnika



Praca w niskich temp. zewn.



Czujnik temperatury w pilocie



Awaryjne użycie



Sterowanie Wi-Fi



Tryb czuwania



Funkcja grzania 8°C



Samooczyszczanie parownika



Filtr katalityczny



Eco



Programator czasowy



Automatyczny restart



Funkcja snu



5 prędkości wentylatora jed. zewn.



Instalacja dwustronna



Tryb turbo



Filtr z jonami srebra



Filtr z witaminą C



Filtr 3m

# S P E C Y F I K A C J A T E C H N I C Z N A

MODEL	jedn. wewn.		KSN-12PRBI
	jedn. zewn.		KSN-12PRBO
Wydajność średn. (min÷max)	chłodzenie	kW	3,5(0,9÷4,7)
	grzanie	kW	3,5(1,0÷6,5)
Klasa energetyczna	chl./grz.		A++/A++
SEER	średni	W/W	8,1
SCOP	średni	W/W	4,6
Pobór mocy elektr. średn. (min÷max)	chłodzenie	W	977(53÷1590)
	grzanie	W	1095(167÷2130)
Prąd pracy średn. (min÷max)	chłodzenie	A	4,2(0,5÷7,0)
	grzanie	A	4,8(1,2÷9,4)
Przepływ powietrza	jedn. wewnętrzna	m³/h	611/479/360
	jedn. zewnętrzna	m³/h	2000
Temperatura pracy chłodzenie/grzanie	jedn. wewnętrzna	°C	18÷32/0÷27
	jedn. zewnętrzna	°C	-15÷43/-30÷30
Poziom ciśn. akust.	jedn. wewnętrzna	dB(A)	42/35/25/22
	jedn. zewnętrzna	dB(A)	55,5
Wymiary netto s/w/g	jedn. wewnętrzna	mm	802x297x189
	jedn. zewnętrzna	mm	800x554x333
Wymiary transportowe s/w/g	jedn. wewnętrzna	mm	875x375x285
	jedn. zewnętrzna	mm	920x615x390
Waga netto	jedn. wewnętrzna	kg	8,5
	jedn. zewnętrzna	kg	34,7
Waga transportowa	jedn. wewnętrzna	kg	11,1
	jedn. zewnętrzna	kg	37,5
Średnica rur ciecz/gaz		mm	6,35/9,52
Maksymalna długość instalacji		m	25
Maksymalna różnica poziomów		m	10
Zasilanie	jedn. zewnętrzna	V/Hz/Ph	220÷240/50/1
Zabezpieczenie	jedn. zewnętrzna	A	10
Przewody zasilające	jedn. zewnętrzna	il. żył x mm²	3x1,5
Przewody sterujące	jedn. wewn./zewn.	il. żył x mm²	5x1,5
Fabryczna il. czynnika	do 5 mb	kg	0,87
Dodatkowa il. czynnika	pow. 5 mb	g/m	12
<b>CENA PLN NETTO</b>			<b>4 300</b>

## A K C E S O R I A I S T E R O W N I K I



PILOT  
BEZPRZEWODOWY  
**RG66B7**



PILOT  
BEZPRZEWODOWY  
**RG66A1**  
(OPCJA)

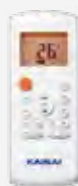

PILOT  
BEZPRZEWODOWY  
**RG57**  
(OPCJA)

# systemy multi split

Klimatyzatory pracujące w systemie Multi Split to niezwykle energooszczędne i wysokowydajne urządzenia. Konstrukcja systemu pozwala na montaż od 2 do 5 jednostek ściennych Fly, kasetonowych Kompakt oraz kanałowych do jednego agregatu (jednostki zewnętrznej).

Każda z jednostek wewnętrznych działa indywidualnie, ma możliwość samodzielnej regulacji temperatury oraz dostosowania mocy do potrzeb użytkowników. Kupując klimatyzator Multi Split, musimy dobrać moc chłodniczą potrzebną do każdego pomieszczenia, w którym znajdzie się klimatyzator ścienny lub kasetonowy.

Wybrane urządzenia instalujemy w pomieszczeniach, a na samym końcu podłączamy każdy z klimatyzatorów do zainstalowanego wcześniej jednego, dużego agregatu. Tym sposobem nie musimy do każdego z pomieszczeń instalować jednostki wewnętrznej oraz zewnętrznej.



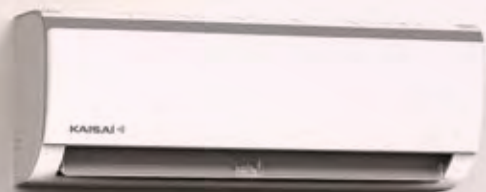

**zewnętrzne**

**wewnętrzne**



**jednostka wewnętrzna**  
kasetonowa

**jednostka wewnętrzna**  
ścienna

**jednostka zewnętrzna**  
możliwość podłączenia 2÷5 jednostek wewnętrznych

## system **multi split**

Do jednej jednostki zewnętrznej może być podłączonych do pięciu jednostek wewnętrznych, a każda z nich może być sterowana indywidualnie. Co więcej, można z czasem rozszerzać system o nowe jednostki wewnętrzne przy zachowaniu odpowiednich parametrów mocy.

Klimatyzatory Kaisai Multi Split idealnie sprawdzą się w mieszkaniach, sklepach, małych hotelach, motelach, biurach oraz magazynach. Nowoczesna, kompaktowa konstrukcja jednostki zewnętrznej pozwala na ograniczenie przestrzeni zajmowanej przez urządzenia klimatyzacyjne na balkonach, dachach czy elewacjach budynków.

System Multi Split w żaden sposób nie ogranicza możliwości chłodzących czy grzewczych, a każdy z użytkowników w dowolnym pomieszczeniu ma możliwość dostosowania temperatury oraz mocy nadmuchu do swoich potrzeb. Jest to szczególnie przydatne, kiedy zależy nam na dużej amplitudzie temperatur pomiędzy pomieszczeniami.

# jedn. **zewnątrzne**

K20C-18 | 30E-27 | K40E-28 HFN32  
K40B-36 | 50D-42 HFN32



## S P E C Y F I K A C J A T E C H N I C Z N A

MODEL			K20C-18HFN32	K30E-27HFN32	K40E-28HFN32	K40B-36HFN32	K50D-42HFN32
Wydajność	chłodnicza średn.	kW	5,3	7,9	8,2	10,6	12,4
	grzewcza średn.	kW	5,6	8,2	8,8	10,6	12,4
Klasa energetyczna	chłodzenie/grzanie	W/W	A+/A	A++/A+	A++/A	A++/A	A++/A
	SEER	średni	W/W	6,0	6,1	6,1	6,2
SCOP	średni	W/W	3,8	4,0	3,8	3,8	3,5
Pobór mocy elektr.	chłodzenie śr.	W	1630	2450	2540	3270	4260
	grzanie śr.	W	1390	2100	2200	2760	3100
Prąd pracy	chłodzenie śr.	A	7,1	13,7	11,3	14,3	18,5
	grzanie śr.	A	6,1	12,5	9,8	12,1	13,5
Przepływ powietrza		m³/h	2200	2700	3800	4000	3850
Tem. pracy chł/grz		°C	-15÷50/-15÷24	-15÷50/-15÷24	-15÷50/-15÷24	-15÷50/-15÷24	-15÷50/-15÷24
Poziom ciśn. akust.		dB(A)	56	54	61,5	63	64
Wymiary netto s/w/g		mm	800/554/333	845/702/363	946/810/410	946/810/410	946/810/410
Wymiary transportowe s/w/g		mm	920/615/390	965/775/395	1090/875/500	1090/875/500	1090/875/500
Waga netto		kg	35,5	51,1	62,1	68,8	73,3
Waga transportowa		kg	38,5	55,8	67,7	75,6	80,4
Średnica rur ciecz/gaz		mm	2x6,35/9,52	3x6,35/9,52	3x6,35/9,52 + 1x 6,35/12,7	3x6,35/9,52 + 1x 6,35/12,7	4x6,35/9,52 + 1x 6,35/12,7
Maksymalna długość instalacji		m	40	60	80	80	80
Maks długość instalacji dla 1 jedn. wewn.		m	25	30	35	35	35
Maksymalna różnica poziomów		m	15	15	15	15	15
Zasilanie elektryczne		V/Hz/Ph	220÷240/50/1	220÷240/50/1	220÷240/50/1	220÷240/50/1	220÷240/50/1
Zabezpieczenie elektryczne		A	16	20	25	25	25
Przewody zasilające		il. żył x mm²	3x2,5	3x2,5	3x4,0	3x4,0	3x4,0
Przewody sterujące			4x1,5	4x1,5	4x1,5	4x1,5	4x1,5
Fabryczna il.czynnika		kg	1,25	1,72	2,1	2,1	2,4
Dodatkowa il.czynnika		g/m	12 (powyżej 15 m instalacji)	12 (powyżej 22,5 m instalacji)	12 (powyżej 30 m instalacji)	12 (powyżej 30 m instalacji)	12 (powyżej 37,5 m instalacji)
<b>CENA PLN NETTO</b>			<b>3 300</b>	<b>5 000</b>	<b>6 250</b>	<b>7 500</b>	<b>8 000</b>



# jedn. **wewnętrzne**



KWX 09 | 12 | 18 | 24 HRBI

WI-FI W STANDARDZIE



KTI-18HWP32X

MODEL		KWX-09HRBI	KWX-12HRBI	KWX-18HRBI	KWX-24HRBI	KTI-18HWP32X
Zasilanie	V/Hz/Ph	220÷240,50,1	220÷240/50/1	220÷240/50/1	220÷240/50/1	220÷240/50/1
Wydajność	chłodzenie	kW	2,6	3,5	5,3	7,0
	grzanie	kW	2,9	3,8	5,6	7,3
Przepływ powietrza	m³/h	466/360/325	540/430/314	840/680/540	980/817/662	880/650/350
Poziom ciśn. akust.	(wys./śr./niski) dB(A)	38,5/32/25/21	40,5/34,5/25/22	44/37/30/25	44,5/42/34,5/28	41,5/38/33
Spręż dyspozycyjny	fabr. / maks. Pa					25/100
Wymiary s/wg	netto	mm	805/285/194	805/285/194	957/302/213	1040/327/220
	transportowe	mm	870/365/270	870/365/270	1035/380/295	1120/310/405
Waga	netto	kg	7,6	7,6	10,0	12,3
	transportowa	kg	9,7	9,7	13,0	15,8
Średnica rur	ciecz	mm	6,35	6,35	6,35	9,52
	gaz	mm	9,52	9,52	12,7	15,9
<b>CENA PLN NETTO</b>		<b>700</b>	<b>800</b>	<b>1 100</b>	<b>1 300</b>	<b>2 100</b>



KCA3I-09HRB32 | KCA3U 12 | 18 HRB32X

MODEL		KCA3I-09HRB32	KCA3U-12HRB32X	KCA3U-18HRB32X
Zasilanie	V/Hz/Ph	220÷240/50/1	220÷240/50/1	220÷240/50/1
Wydajność	chłodzenie	kW	2,6	3,5
	grzanie	kW	2,8	4,4
Przepływ powietrza	m³/h	580/500/450	617/504/416	720/625/540
Poziom ciśn. akustycznego	(wys./śr./niski) dB(A)	38/33/29	41/36/33	42,5/39/35,5
Wymiary s/wg jedn. wew.	netto	mm	570/260/570	570/260/570
	transportowe	mm	662/317/662	662/317/662
Wymiary s/wg panel	netto	mm	647/50/647	647/50/647
	transportowe	mm	715/123/715	715/123/715
Waga jedn. wew. / panel	netto	kg	14,5/2,5	16/2,5
	transportowa	kg	17,3/4,5	21,4/4,5
Średnica rur	ciecz	mm	6,35	6,35
	gaz	mm	9,52	9,52
<b>CENA PLN NETTO</b>		<b>1 500</b>	<b>1 800</b>	<b>2 100</b>



# tabela konfiguracji

## jednostek wewnętrznych

Tabela przedstawia możliwe opcje przyłączenie jednostek wewnętrznych różnej mocy do poszczególnych jednostek zewnętrznych. Liczby w tabeli odpowiadają mocy jednostek wyrażonej w tysiącach BTU/h.

### K20C-18HFN32

1 JEDNOSTKA	2 JEDNOSTKI	
9	9+9	12+12
12	9+12	
18	9+18	

### K30E-27HFN32

1 JEDNOSTKA	2 JEDNOSTKI	3 JEDNOSTKI		
9	9+9	12+12	9+9+9	9+12+12
12	9+12	12+18	9+9+12	9+12+18
18	9+18	18+18	9+9+18	12+12+12

### K40E-28HFN32

1 JEDNOSTKA	2 JEDNOSTKI	3 JEDNOSTKI		4 JEDNOSTKI	
9	9+9	12+12	9+9+9	9+12+12	9+9+9+9
12	9+12	12+18	9+9+12		9+9+9+12
18	9+18	18+18	9+9+18		
24	9+24	12+24	12+12+12		

### K40B-36HFN32

1 JEDNOSTKA	2 JEDNOSTKI		3 JEDNOSTKI			4 JEDNOSTKI	
9	9+9	18+18	9+9+9	9+18+18	24+9+9	9+9+9+9	9+12+12+18
12	9+12	12+24	9+9+12	9+12+24	24+9+12	9+9+9+12	12+12+12+12
18	9+18	24+9	9+9+18	12+12+12	24+12+12	9+9+9+18	
24	9+24	24+12	9+9+24	12+12+18		9+9+12+12	
	12+12	24+18	9+12+12	12+18+18		9+9+12+18	
	12+18	24+24	9+12+18	12+12+24		9+12+12+12	

### K50D-42HFN32

1 JEDNOSTKA	2 JEDNOSTKI			3 JEDNOSTKI					
9	9+9	12+12	18+24	9+9+9	9+12+12	12+12+12	18+18+18		
12	9+12	12+18	24+24	9+9+12	9+12+18	12+12+18	24+9+18		
18	9+18	12+24		9+9+18	9+12+24	12+12+24	24+12+18		
24	9+24	18+18		9+9+24	9+18+18	12+18+18			
4 JEDNOSTKI				5 JEDNOSTEK					
9+9+9+9		9+9+12+18		9+12+12+18		9+9+9+9+9		9+9+9+12+18	
9+9+9+12		9+9+12+24		9+12+12+24		9+9+9+9+12		9+9+12+12+12	
9+9+9+18		9+9+18+18		12+12+12+12		9+9+9+9+18		9+12+12+12+12	
9+9+9+24		9+9+18+24		12+12+12+18		9+9+9+9+24			
9+9+12+12		9+12+12+12		12+12+12+24		9+9+9+12+12			



# klimatyzatory komercyjne

Systemy klimatyzacyjne do zastosowań komercyjnych łączą efektywność działania z szeroką gamą rozwiązań dedykowanych dla biur, sal konferencyjnych, hoteli czy innych pomieszczeń wymagających wydajnej klimatyzacji.

W zależności od powierzchni i przeznaczenia obiektu, jak i możliwości instalacji zastosowanie znajdują klimatyzatory podłogowe, przypodłogowo-podstropowe, kasetonowe, kanałowe lub agregaty skraplające.

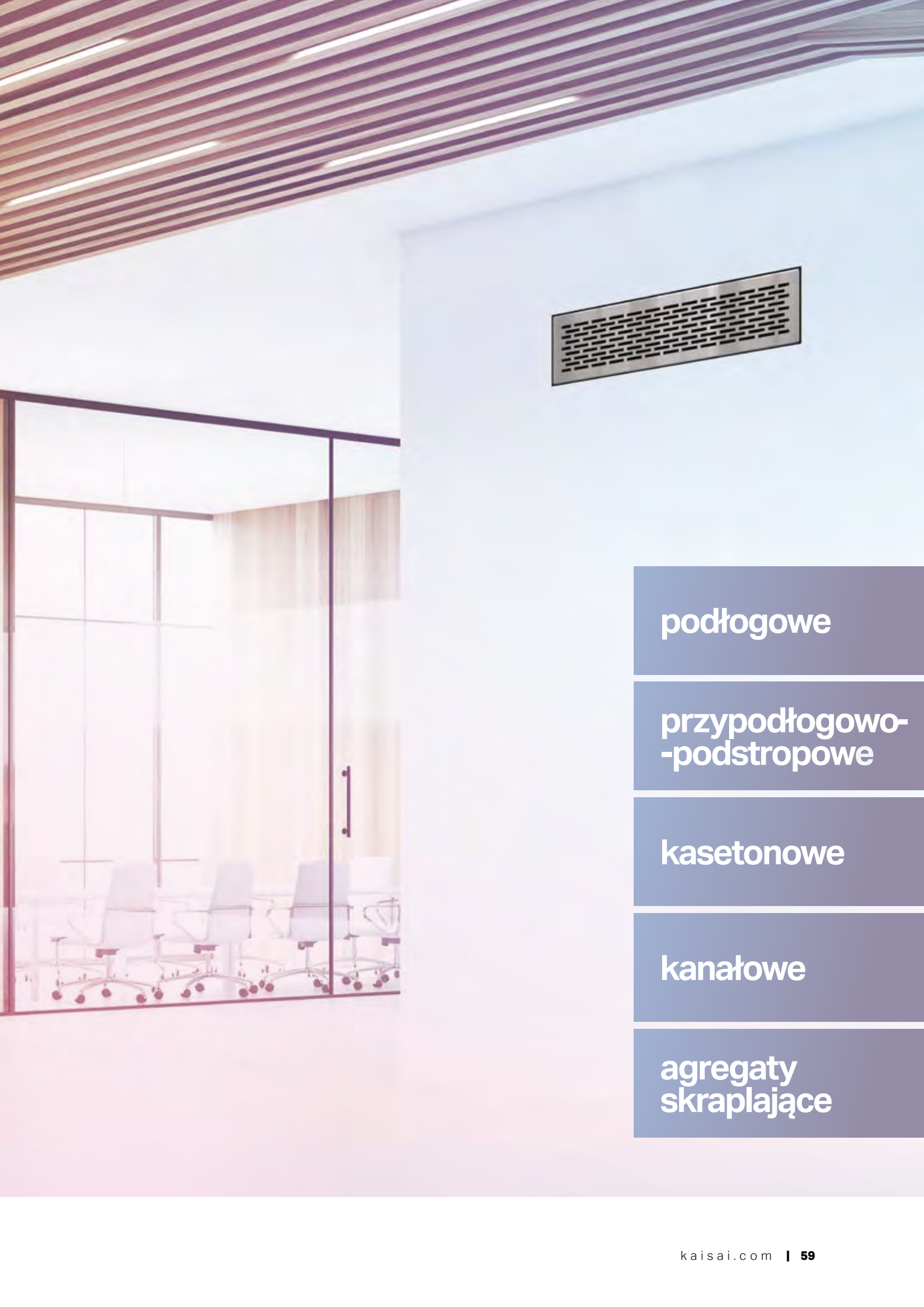

**podłogowe**

**przypodłogowo-  
-podstropowe**

**kasetonowe**

**kanałowe**

**agregaty  
skraplające**



A+

R32

# kfs

## klimatyzatory podłogowe

KFS-50HRFI



Klimatyzator podłogowy znajduje zastosowanie w pomieszczeniach o dużej powierzchni, takich jak np. sklepy, salony sprzedaży, restauracje czy hale lotniskowe.

Klimatyzator KFS wyróżnia elegancki i intuicyjny panel sterowania, funkcjonalny pilot bezprzewodowy z czujnikiem temperatury oraz technologia oszczędzania energii pozwalająca na pracę urządzenia w trybie ekonomicznym. Komfort użytkownika zapewniają praktyczne funkcje klimatyzatora takie jak nawiew 3D umożliwiający równomierny rozkład temperatury w pomieszczeniu oraz czujnik temperatury wbudowany w pilota, dzięki któremu pomiar temperatury jest wykonywany w miejscu przebywania użytkownika, a praca klimatyzatora dopasowana jest do rzeczywistych warunków panujących w pomieszczeniu. Urządzenie może być stosowane w pomieszczeniach do ok. 120-140 m<sup>2</sup>.



KFS-50HRFI

doskonałe rozwiązanie  
do klimatyzacji dużych  
powierzchni



## FUNKCJE URZĄDZENIA



Szeroki zakres temperatur



Sygnalizacja wycieku czynnika



Automatyczny restart



Funkcja snu



Programator czasowy



Kontrola nawiewu zimnego powietrza



Nawiew 3D



Praca w niskich temp. zewn.



Czujnik temperatury w pilocie



Autodiagnoza



Automatyczna żaluzja (swing)



Filtr z jonami srebra



Filtr z witaminą C



Filtr 3m

# S P E C Y F I K A C J A T E C H N I C Z N A

MODEL	jedn. wewn.		KFS-50HRFI
	jedn. zewn.		KFS-50HRFO
Wydajność średn. (min÷max)	chłodzenie	kW	14,1(5,0÷15,5)
	grzanie	kW	16,1(4,4÷18,5)
Klasa energetyczna	chl./grz.		A++/A+
SEER	średni	W/W	6,1
SCOP	średni	W/W	4,0
Pobór mocy elektr. średn. (min÷max)	chłodzenie	W	4950(1158÷5909)
	grzanie	W	5200(1022÷6200)
Prąd pracy średn. (min÷max)	chłodzenie	A	8,00(1,77÷9,97)
	grzanie	A	8,50(1,6÷10,54)
Przepływ powietrza	jedn. wewnętrzna	m³/h	2413/2222/2027
	jedn. zewnętrzna	m³/h	7500
Temperatura pracy	jedn. wewnętrzna	°C	17÷32/0÷30
	jedn. zewnętrzna	°C	-15÷50/-15÷24
Poziom ciśn. akust.	jedn. wewnętrzna	dB(A)	55/53/51,5
	jedn. zewnętrzna	dB(A)	65
Wymiary netto s/w/g	jedn. wewnętrzna	mm	629/1935/456
	jedn. zewnętrzna	mm	952/1333/415
Wymiary transportowe s/w/g	jedn. wewnętrzna	mm	750/2055/575
	jedn. zewnętrzna	mm	1095/1480/495
Waga netto	jedn. wewnętrzna	kg	58,4
	jedn. zewnętrzna	kg	106,7
Waga transportowa	jedn. wewnętrzna	kg	77,1
	jedn. zewnętrzna	kg	119,9
Średnica rur ciecz/gaz		mm	9,52/15,9
Maksymalna długość instalacji		m	65
Maksymalna różnica poziomów		m	30
Zasilanie	jedn. wewnętrzna	V/Hz/Ph	220÷240/50/1
	jedn. zewnętrzna	V/Hz/Ph	380÷420/50/3
Zabezpieczenie	jedn. zewnętrzna	A	16
Przewody zasilające	jedn. wewnętrzna	il. żył x mm²	3x1,5
	jedn. zewnętrzna	il. żył x mm²	5x2,5
Przewody sterujące	jedn. wewn./zewn.	il. żył x mm²	2x0,5 w ekranie
Fabryczna il. czynnika	do 5 mb	kg	2,8
Dodatkowa il. czynnika	pow. 5 mb	g/m	24
Zewnętrzna średnica odpływu skroplin		mm	25
<b>CENA PLN NETTO</b>	<b>14 000</b>		

## A K C E S O R I A I S T E R O W N I K I



PILOT  
BEZPRZEWODOWY  
**RG66A1(B2)**



PILOT  
BEZPRZEWODOWY  
**RG66A1**  
(OPCJA)



PILOT  
BEZPRZEWODOWY  
**RG57**  
(OPCJA)





A+

R32

# kue

## klimatyzatory przypodłogowo- -podstropowe

KUE 18 | 24 | 36 | 48 | 55 HRB32



Uniwersalne klimatyzatory, przypodłogowo-podstropowe, które doskonale sprawdzą się m.in. w pomieszczeniach bez sufitu podwieszanego.

Charakteryzują się trójwymiarowym nawiewem dzięki automatycznemu sterowaniu żaluzji, które zapewnia optymalną cyrkulację powietrza oraz równomierny rozkład temperatury. Programator czasowy daje możliwość ustawienia godziny automatycznego włączenia i wyłączenia klimatyzatora. W celu zminimalizowania uczucia nieprzyjemnego, chłodnego nawiewu, klimatyzator rozpoczyna pracę w trybie grzania i automatycznie zmniejsza obroty wentylatora – do momentu nagrzania wymiennika ciepła.



KUE 18 | 24 | 36 | 48 | 55 HRB32

sprawdzi  
się zarówno  
w biurze,  
jak i domu



## FUNKCJE URZĄDZENIA



Pamięć  
ustawień  
żaluzji



Sygnalizacja  
wycieku  
czynnika



Automatyczny  
restart



Praca  
w niskich  
temp. zewn.



Programator  
czasowy



Świeże  
powietrze



Port on-off



Nawiew 3D



Awaryjne  
użycie



Kontrola  
nawiewu  
zimnego powietrza



Port  
alarmowy



Kombinacja  
twin



Instalacja  
dwustronna



Czujnik  
temperatury  
w pilocie



Funkcja  
grzania 8°C



Wbudowana  
pompka  
skroplin



Sterownik  
centralny



Sterowanie  
Wi-Fi



Spersonalizowany  
pilot

# S P E C Y F I K A C J A T E C H N I C Z N A

MODEL	jedn. wewn.		KUE-18HRB32X	KUE-24HRB32	KUE-36HRB32	KUE-36HRB32	KUE-48HRB32	KUE-55HRB32
	jedn. zewn.		KOB30- -18HFN32X	KOCA30U- -24HFN32	KOD30U- -36HFJ32	KOD30U- -36HFN32	KOE30U- -48HFN32	KOE30U- -55HFN32
Wydajność średn. (min+max)	chł.	kW	5,3(2,7÷5,6)	7,0(3,2÷8,3)	10,6(3,9÷12,0)	10,6(3,9÷12,0)	14,1(5,0÷15,1)	15,8(5,3÷17,0)
	grz.	kW	5,6(2,4÷6,3)	7,6(2,7÷8,7)	11,1(2,8÷13,5)	11,1(2,8÷14,0)	16,1(3,8÷18,1)	18,2(4,4÷19,6)
Klasa energetyczna	chł./grz.		A++/A+	A++/A+	A++/A+	A++/A+	A++/A+	A++/A+
SEER	średni	W/W	6,1	6,1	6,1	6,1	6,1	6,1
SCOP	średni	W/W	4,0	4,0	4,0	4,0	4,0	4,0
Pobór mocy elektr. średn. (min+max)	chł.	W	1633(670÷1850)	2190(480÷2930)	3800(875÷4500)	3750(870÷4500)	5500(1158÷6003)	6063(1227÷6496)
	grz.	W	1500(540÷1640)	2050(500÷2850)	3040(730÷4550)	3000(730÷4885)	5050(1026÷6200)	6036(1022÷6546)
Prąd pracy średn. (min+max)	chł.	A	7,2(3,2÷8,2)	10,0(2,1÷13,1)	16,7(4,1÷19,6)	5,8(1,2÷8,2)	9,1(1,8÷9,8)	10,5(1,9÷11,3)
	grz.	A	6,6(2,7÷7,3)	9,5(2,2÷12,7)	14,0(2,8÷19,8)	4,8(1,2÷8,3)	8,14(1,6÷10,3)	9,9(1,6÷11,5)
Przepływ powietrza	wewn.	m³/h	902/786/677	1208/1066/853	2160/1844/1431	2160/1844/1431	2329/1930/1417	2454/1834/1426
	zewn.	m³/h	2000	2700	4000	4000	7500	7500
Temp. pracy	wewn.	°C	17÷32/0÷30	17÷32/0÷30	17÷32/0÷30	17÷32/0÷30	17÷32/0÷30	17÷32/0÷30
	chł./grz.	°C	-15+50/-15+24	-15+50/-15+24	-15+50/-15+24	-15+50/-15+24	-15+50/-15+24	-15+50/-15+24
Poziom ciśn. akust.	wewn.	dB(A)	41,5/38,5/34,5	50/46/41	51/47/42	51/47/42	54/50/46	54/47/42
	zewn.	dB(A)	55	62	65	64	66	66
Wymiary netto s/w/g	wewn.	mm	1068/675/235	1068/675/235	1650/675/235	1650/675/235	1650/675/235	1650/675/235
	zewn.	mm	800/554/333	845/702/363	946/810/410	946/810/410	952/1333/415	952/1333/415
Wymiary transp. s/w/g	wewn.	mm	1145/755/313	1145/755/313	1725/755/313	1725/755/313	1725/755/313	1725/755/313
	zewn.	mm	920/625/390	965/775/395	1090/885/500	1090/885/495	1095/1480/500	1095/1480/500
Waga netto	wewn.	kg	26,6	26,8	39,0	39,0	41,2	41,4
	zewn.	kg	33,7	49,4	66,8	81,5	106,7	111,3
Waga transportowa	wewn.	kg	31,8	31,9	45,0	45,0	47,6	47,8
	zewn.	kg	36,6	52,8	73,4	87,0	119,9	124,3
Średnica rur ciecz/gaz		mm	6,35/12,7	9,52/15,9	9,52/15,9	9,52/15,9	9,52/15,9	9,52/15,9
Maks. dt. instalacji		m	30	50	65	65	65	65
Maks. różnica poziomów		m	20	25	30	30	30	30
Zasilanie	wewn.	V/Hz/Ph	220÷240/50/1	220÷240/50/1	220÷240/50/1	220÷240/50/1	220÷240/50/1	220÷240/50/1
	zewn.	V/Hz/Ph	220÷240/50/1	220÷240/50/1	220÷420/50/3	380÷420/50/3	380÷420/50/3	380÷420/50/3
Zabezpieczenie	zewn.	A	16	20	25	16	16	16
Przewody zasilające	wewn.	il. żył	3x1,5	3x1,5	3x1,5	3x1,5	3x1,5	3x1,5
	zewn.	x mm²	3x2,5	3x2,5	3x4,0	5x2,5	5x2,5	5x2,5
Przewody sterujące	wewn. - zewn.		4x1,5	2x0,5 w ekranie	2x0,5 w ekranie	2x0,5 w ekranie	2x0,5 w ekranie	2x0,5 w ekranie
Fabryczna Dodatkowa	il. czynnika	kg	1,15	1,5	2,4	2,4	2,8	2,95
		g/m	12	24	24	24	24	24
Zewn. średnica odpływu skroplin		mm	25	25	25	25	25	25
<b>CENA PLN NETTO</b>			<b>5 000</b>	<b>6 500</b>	<b>9 500</b>	<b>10 000</b>	<b>12 000</b>	<b>13 000</b>

Klimatyzatory KUE-xxHRB są porównywalne technicznie z KUE-xxHRF, różnią się sterownikiem bezprzewodowym.

## A K C E S O R I A I S T E R O W N I K I



PILOT  
BEZPRZEWODOWY  
**RG66A1**



STEROWNIK  
PRZEWODOWY  
**KJR12B**  
(OPCJA)



STEROWNIK  
PRZEWODOWY  
**KJR-120X2**  
(OPCJA)



STEROWNIK  
CENTRALNY  
**CCM03**  
(OPCJA)



A<sup>+</sup>

R32

# kca

## klimatyzatory kasetonowe typu Kompakt

KCA3U 12 | 18 HRB32X

Klimatyzatory kasetonowe są doskonałe do biur, sal konferencyjnych, czy innych dużych pomieszczeń wymagających wydajnej klimatyzacji.

Klimatyzatory kasetonowe Kompakt zostały wyposażone w jednostkę wewnętrzną z cichym wentylatorem oraz obwodowym nawiewem powietrza. Cechuje je duża wydajność i wysoki komfort użytkowania. Posiadają funkcję dostarczania świeżego powietrza oraz możliwość podłączenia dodatkowego kanału nawiewającego powietrze do sąsiadującego pomieszczenia.





KCA3U 12 | 18 HRB32X

idealne  
rozwiązanie  
do sklepów,  
biur i lokali  
usługowych



## FUNKCJE URZĄDZENIA



Pamięć  
ustawień  
żaluzji



Sygnalizacja  
wycieku  
czynnika



Automatyczny  
restart



Awaryjne  
użycie



Praca  
w niskich  
temp. zewn.



Świeże  
powietrze



Port on-off



Port  
alarmowy



Kompensacja  
temperatury



Kontrola  
nawiewu  
zimnego powietrza



Autodiagnoza



Mono i multi



Nawiew  
powietrza  
360°



Wbudowana  
pompka  
skroplin



Czujnik  
temperatury  
w pilocie



Funkcja  
grzania 8°C



Sterownik  
centralny



Sterowanie  
Wi-Fi



Spersonalizowany  
pilot

# S P E C Y F I K A C J A T E C H N I C Z N A

MODEL	jdn. wewn.		KCA3U-12HRB32X	KCA3U-18HRB32X
	jdn. zewn.		KOB30-12HFN32X	KOB30-18HFN32X
Wydajność średn. (min÷max)	chłodzenie	kW	3,5(1,52÷5,28)	5,3(2,9÷5,74)
	grzanie	kW	4,4(1,03÷5,57)	5,4(2,37÷6,10)
Klasa energetyczna	chl./grz.		A++/A++	A++/A+
SEER	średni	W/W	7,8	6,1
SCOP	średni	W/W	4,6	4,0
Pobór mocy elektr. średn. (min÷max)	chłodzenie	W	850(350÷1600)	1633(720÷1860)
	grzanie	W	1100(310÷1800)	1460(700÷1930)
Prąd pracy średn. (min÷max)	chłodzenie	A	3,8(1,6÷7,1)	7,2(3,2÷8,2)
	grzanie	A	5,0(1,4÷7,9)	6,4(3,÷8,5)
Przepływ powietrza	wewn.	m³/h	617/504/416	720/625/540
	zewn.	m³/h	2000	2000
Temperatura pracy chłodzenie/grzanie	wewn.	°C	17÷32/0÷30	17÷32/0÷30
	zewn.	°C	-15÷50/-15÷24	-15÷50/-15÷24
Poziom ciśn. akust.	wewn.	dB(A)	41/36/33	42,5/39/35,5
	zewn.	dB(A)	55	55
Wymiary netto s/w/g	wewn.	mm	570/260/570	570/260/570
	zewn.	mm	800/554/333	800/554/333
	panel	mm	647/50/647	647/50/647
Wymiary transportowe s/w/g	wewn.	mm	662/317/662	662/317/662
	zewn.	mm	920/615/390	920/615/390
	panel	mm	715/123/715	715/123/715
Waga netto	wewn.	kg	16/2,5	16/2,5
	zewn.	kg	34,7	33,7
Waga transportowa	wewn.	kg	21,4/4,5	21,4/4,5
	zewn.	kg	37,5	36,6
Średnica rur ciecz/gaz		mm	6,35/9,52	6,35/12,7
Maks. długość instalacji		m	25	30
Maks. różnica poziomów		m	10	20
Zasilanie	wewn.	V/Hz/Ph	220÷240/50/1	220÷240/50/1
	zewn.	V/Hz/Ph	220÷240/50/1	220÷240/50/1
Zabezpieczenie	zewn.	A	16	16
Przewody zasilające	wewn.	il. żył x mm²	-	-
	zewn.	il. żył x mm²	3x2,5	3x2,5
Przewody sterujące	wewn. - zewn.	il. żył x mm²	5x1,5	4x1,5
Fabryczna ilość czynnika	do 5 mb	kg	0,87	1,15
Dodatkowa ilość czynnika	powyżej 5 mb	g/m	12	12
Zewn. średnica odpływu skroplin		mm	25	25
<b>CENA PLN NETTO</b>			<b>4 500</b>	<b>5 000</b>

Klimatyzatory KCA3U-xxHRB są porównywalne technicznie z KCA3U-xxHRF, różnią się sterownikiem bezprzewodowym.

## A K C E S O R I A I S T E R O W N I K I



PILOT  
BEZPRZEWODOWY  
**RG66A1**



STEROWNIK  
PRZEWODOWY  
**KJR12B**  
(OPCJA)



STEROWNIK  
PRZEWODOWY  
**KJR-120X2**  
(OPCJA)



STEROWNIK  
CENTRALNY  
**CCM03**  
(OPCJA)





A+

R32

# kcd

## klimatyzatory kasetonowe typu Super Slim

KCD 24 | 36 | 48 | 55 HRB32

Uniwersalne klimatyzatory, które idealnie sprawdzają się w pomieszczeniach z sufitem podwieszanym o szczególnie niewielkiej przestrzeni technicznej.

Klimatyzatory kasetonowe wyposażone są w dodatkowe szczeliny nawiewne w panelu. Dzięki takiej konstrukcji urządzenie pracujące w trybie nawiewu 360° może zapewnić jeszcze lepszą dystrybucję powietrza w klimatyzowanym pomieszczeniu.

Jednostki kasetonowe Super Slim mogą pracować w układzie Twin, ułatwiając utrzymanie równomiernej temperatury w pomieszczeniu.





KCD 24 | 36 | 48 | 55 HRB32

komfort  
i nowoczesny  
design dla biura  
lub sklepu



## FUNKCJE URZĄDZENIA



Pamięć  
ustawień  
żaluzji



Sygnalizacja  
wycieku  
czynnika



Automatyczny  
restart



Awaryjne  
użycie



Praca  
w niskich  
temp. zewn.



Świeże  
powietrze



Port on-off



Port  
alarmowy



Kompensacja  
temperatury



Kontrola  
nawiewu  
zimnego powietrza



Autodiagnoza



Kombinacja  
twin



Nawiew  
powietrza  
360°



Wbudowana  
pompka  
skroplin



Czujnik  
temperatury  
w pilocie



Funkcja  
grzania 8°C



Sterownik  
centralny



Sterowanie  
Wi-Fi



Spersonalizowany  
pilot

# S P E C Y F I K A C J A T E C H N I C Z N A

MODEL	jedn. wewn.		KCD-24HRB32	KCD-36HRB32	KCD-36HRB32	KCD-48HRB32	KCD-55HRB32
	jedn. zewn.		KOCA30U- -24HFN32	KOD30U- -36HFJ32	KOD30U- -36HFN32	KOE30U -48HFN32	KOE30U- -55HFN32
Wydajność średn. (min÷max)	chłodzenie	kW	7,0(3,2÷8,2)	10,6(4,0÷12,0)	10,6(4,0÷12,0)	14,0(4,8÷14,6)	15,5(5,3÷16,7)
	grzanie	kW	7,6(2,4÷8,6)	11,1(2,9÷13,5)	11,1(2,9÷14,1)	16,1(3,9÷16,8)	18,2(4,4÷19,3)
Klasa energetyczna	chl./grz.		A++/A+	A++/A+	A++/A+	A++/A+	A++/A+
SEER	średni	WW	6,1	6,1	6,1	6,1	6,1
SCOP	średni	WW	4,0	4,0	4,0	4,0	4,0
Pobór mocy elektr. średn. (min÷max)	chłodzenie	W	2190(480÷2850)	3750(890÷4500)	3950(890÷4500)	5130(1174÷5602)	5951(1147÷6682)
	grzanie	W	2050(500÷2880)	2993(720÷4450)	3000(720÷4750)	5050(987÷5378)	6036(1022÷6448)
Prąd pracy średn. (min÷max)	chłodzenie	A	9,5(2,1÷12,4)	16,3(3,9÷19,6)	6,6(3,9÷8,2)	8,3(1,8÷9,3)	9,8(1,8÷11,6)
	grzanie	A	8,9(2,2÷12,5)	13,0(3,2÷19,4)	5,0(3,2÷8,3)	8,2(1,6÷8,8)	9,9(1,6÷11,2)
Przepływ powietrza	wewn.	m³/h	1378/1200/1032	1775/1620/1438	1775/1620/1438	1715/1568/1381	1970/1737/1537
	zewn.	m³/h	2700	4000	4000	7500	7500
Temperatura pracy chłodzenie/grzanie	wewn.	°C	17÷32/0÷30	17÷32/0÷30	17÷32/0÷30	17÷32/0÷30	17÷32/0÷30
	zewn.	°C	-15÷50/-15÷24	-15÷50/-15÷24	-15÷50/-15÷24	-15÷50/-15÷24	-15÷50/-15÷24
Poziom ciśn. akust.	wewn.	dB(A)	47/43/40	52/49/46	52/49/46	52/50/49	53/50/48
	zewn.	dB(A)	62	65	64	66	66
Wymiary netto s/w/g	wewn.	mm	840/245/840	840/245/840	840/245/840	840/287/840	840/287/840
	panel	mm	950/55/950	950/55/950	950/55/950	950/55/950	950/55/950
	zewn.	mm	845/702/363	946/810/410	946/810/410	952/1333/415	952/1333/415
Wymiary transportowe s/w/g	wewn.	mm	900/265/900	900/265/900	900/265/900	900/292/900	900/292/900
	panel	mm	1035/90/1035	1035/90/1035	1035/90/1035	1035/90/1035	1035/90/1035
	zewn.	mm	965/775/395	1090/885/500	1090/885/495	1095/1480/500	1095/1480/500
Waga netto	wewn.	kg	23/5	27,5/ 5	27,5/ 5	29/5	29,7 /5
	zewn.	kg	49,4	66,8	81,5	106,7	111,3
Waga transportowa	wewn.	kg	27/8	31/8	31/8	32,7 /8	33,4 / 8
	zewn.	kg	52,8	73,4	87,0	119,9	124,3
Średnica rur ciecz/gaz		mm	9,52/15,9	9,52/15,9	9,52/15,9	9,52/15,9	9,52/15,9
Maks. długość instalacji		m	50	65	65	65	65
Maks. różnica poziomów		m	25	30	30	30	30
Zasilanie	wewn.	V/Hz/Ph	220÷240/50/1	220÷240/50/1	220÷240/50/1	220÷240/50/1	220÷240/50/1
	zewn.	V/Hz/Ph	220÷240/50/1	220÷240/50/1	380÷420/50/3	380÷420/50/3	380÷420/50/3
Zabezpieczenie	zewn.	A	20	25	16	16	16
Przewody zasilające	wewn.	il. żył x mm²	3x1,5	3x1,5	3x1,5	3x1,5	3x1,5
	zewn.	il. żył x mm²	3x2,5	3x4,0	5x2,5	5x2,5	5x2,5
Przewody sterujące	wewn. - zewn.	il. żył x mm²	2x0,5 w ekranie	2x0,5 w ekranie	2x0,5 w ekranie	2x0,5 w ekranie	2x0,5 w ekranie
Fabryczna il. czynnika	do 5 mb	kg	1,5	2,4	2,4	2,8	2,95
Dodatkowa il. czynnika	powyżej 5 mb	g/m	24	24	24	24	24
Zewn. średnica odpływu skroplin		mm	32	32	32	32	32
<b>CENA PLN NETTO</b>			<b>6 500</b>	<b>9 500</b>	<b>10 000</b>	<b>12 500</b>	<b>13 500</b>

Klimatyzatory KCD-xxHRB są porównywalne technicznie z KCD-xxHRF, różnią się sterownikiem bezprzewodowym.

## A K C E S O R I A I S T E R O W N I K I



PILOT  
BEZPRZEWODOWY  
**RG66A1**



STEROWNIK  
PRZEWODOWY  
**KJR12B**  
(OPCJA)



STEROWNIK  
PRZEWODOWY  
**KJR-120X2**  
(OPCJA)



STEROWNIK  
CENTRALNY  
**CCM03**  
(OPCJA)



A+

R32

**k**ti

# klimatyzatory kanałowe typu Slim

KTI 18 | 24 | 36 | 48 | 55 HWB32



Klimatyzatory kanałowe stosowane w obiektach o dużych powierzchniach. Ich atutem jest możliwość dowolnego rozprowadzenia powietrza kanałami oraz nawiewnikami w całej przestrzeni sufitu podwieszanego.

Serię klimatyzatorów kanałowych Slim charakteryzuje znaczny spręż dyspozycyjny – 160 Pa przy zachowaniu niskiego poziomu hałasu. Urządzenie posiada niższą wysokość niż standardowe urządzenie kanałowe, dzięki czemu jego montaż jest możliwy w niewielkiej przestrzeni sufitu podwieszanego.

Dzięki zastosowaniu nowoczesnej technologii, klimatyzator automatycznie dostosowuje ciśnienie statyczne i utrzymuje stały strumień przepływu powietrza.

wydajne  
i dyskretne  
urządzenie  
do domu  
i biura



## FUNKCJE URZĄDZENIA



Instalacja dwustronna



Sygnalizacja wycieku czynnika



Automatyczny restart



Awaryjne użycie



Kompensacja temperatury



Świeże powietrze



Port on-off



Port alarmowy



Praca w niskich temp. zewn.



Kontrola nawiewu zimnego powietrza



Autodiagnoza



Kombinacja twin



Programator czasowy



Wbudowana pompka skroplin



Czujnik temperatury w pilocie



Sterownik centralny



Sterowanie Wi-Fi



Spersonalizowany pilot

# S P E C Y F I K A C J A T E C H N I C Z N A

MODEL	jedn. wewn.		KTI-18HWP32X	KTI-24HWP32	KTI-36HWP32	KTI-36HWP32	KTI-48HWP32	KTI-55HWP32
	jedn. zewn.		KOB30- -18HFN32X	KOCA30U- -24HFN32	KOD30U- -36HFN32	KOD30U- -36HFN32	KOE30U- -48HFN32	KOE30U- -55HFN32
Wydajność średn. (min÷max)	chłodzenie	kW	5,3(2,6÷5,7)	7,0(3,3÷8,2)	10,6(4,0÷12,0)	10,6(4,0÷12,0)	14,1(4,3÷15,2)	15,2(5,9÷17,3)
	grzanie	kW	5,6(2,2÷6,2)	7,6(2,7÷8,7)	11,1(2,8÷13,2)	11,1(2,8÷13,2)	16,1(3,7÷18,0)	18,2(4,7÷20,5)
Kl. energetyczna	chl./grz.		A++/A+	A++/A+	A++/A+	A++/A+	A++/A+	A++/A+
SEER	średni	W/W	6,1	6,1	6,1	6,1	6,1	6,1
SCOP	średni	W/W	4,0	4,0	4,0	4,0	4,0	4,0
Pobór mocy elektr. średn. (min÷max)	chłodzenie	W	1633(710÷1900)	2190(480÷2850)	4000(902÷4900)	4100(890÷4890)	5150(1170÷5699)	5423(1274÷6651)
	grzanie	W	1580(740÷1760)	2050(500÷2880)	3100(800÷4640)	3000(780÷4665)	4280(948÷5824)	5329(1042÷6034)
Prąd pracy średn.	chłodzenie	A	7,2(3,2÷8,3)	9,5(2,1÷12,4)	17,5(4,2÷19,6)	6,5(1,4÷8,2)	8,3(1,8÷9,4)	8,9(2,0÷11,6)
	grzanie	A	7,0(3,3÷7,7)	8,9(2,2÷12,5)	12,9(3,6÷18,4)	4,7(1,3÷7,4)	6,8(1,5÷9,2)	8,8(1,6÷10,5)
Przepływ powie- trza	wewn.	m³/h	880/650/350	1248/1054/839	1400/1150/750	1400/1150/750	2400/2040/1680	2600/2210/1820
	zewn.	m³/h	2000	2700	4000	4000	7500	7500
Spręż dyspozycyjny		Pa	25/100	25/160	37/160	37/160	50/160	50/160
Temperatura pracy chłodzenie/grzanie	wewn.	°C	17÷32/0÷30	17÷32/0÷30	17÷32/0÷30	17÷32/0÷30	17÷32/0÷30	17÷32/0÷30
	zewn.	°C	-15÷50/-15÷24	-15÷50/-15÷24	-15÷50/-15÷24	-15÷50/-15÷24	-15÷50/-15÷24	-15÷50/-15÷24
Poziom ciśn. akust.	wewn.	dB(A)	41,5/38/33	42/40/38	47/43/40	47/43/40	51/50/48	54/52/51
	zewn.	dB(A)	55	62	65	64	66	66
Wymiary netto s/w/g	wewn.	mm	880/210/674	1100/249/774	1360/249/774	1360/249/774	1200/300/874	1200/300/874
	zewn.	mm	800/554/333	845/702/363	946/810/410	946/810/410	952/1333/415	952/1333/415
Wymiary transpor- towe s/w/g	wewn.	mm	1070/280/725	1305/305/805	1570/305/805	1570/305/805	1405/355/915	1405/355/915
	zewn.	mm	920/625/390	965/775/395	1090/885/500	1090/885/495	1095/1480/500	1095/1480/500
Waga netto	wewn.	kg	24,3	31,5	40,5	40,5	47,6	47,6
	zewn.	kg	33,7	49,4	66,8	81,5	106,7	111,3
Waga transportowa	wewn.	kg	29,6	38,9	48,5	48,5	55,8	55,8
	zewn.	kg	36,6	52,8	73,4	87,0	119,9	124,3
Średnica rur ciecz/gaz		mm	6,35/12,7	9,52/15,9	9,52/15,9	9,52/15,9	9,52/15,9	9,52/15,9
Maks. długość instalacji		m	30	50	65	65	65	65
Maks. różnica poziomów		m	20	25	30	30	30	30
Zasilanie	wewn.	V/Hz/Ph	220÷240/50/1	220÷240/50/1	220÷240/50/1	220÷240/50/1	220÷240/50/1	220÷240/50/1
	zewn.	V/Hz/Ph	220÷240/50/1	220÷240/50/1	220÷240/50/1	380÷420/50/3	380÷420/50/3	380÷420/50/3
Zabezpieczenie	zewn.	A	16	20	25	16	16	16
Przewody zasilające	wewn.	il. żył x mm²	3x1,5	3x1,5	3x1,5	3x1,5	3x1,5	3x1,5
	zewn.	il. żył x mm²	3x2,5	3x2,5	3x4,0	5x2,5	5x2,5	5x2,5
Przewody sterujące	wewn.	il. żył x mm²	4x1,5	2x0,5 w ekranie	2x0,5 w ekranie	2x0,5 w ekranie	2x0,5 w ekranie	2x0,5 w ekranie
	zewn.	il. żył x mm²	4x1,5	2x0,5 w ekranie	2x0,5 w ekranie	2x0,5 w ekranie	2x0,5 w ekranie	2x0,5 w ekranie
Fabryczna ilość	do 5 mb	kg	1,15	1,5	2,4	2,4	2,8	2,95
Dodatkowa czynnika	pow. 5 mb	g/m	12	24	24	24	24	24
Zewn. średnica odpływu skroplin		mm	25	25	25	25	25	25
<b>CENA PLN NETTO</b>			<b>5 000</b>	<b>6 000</b>	<b>10 000</b>	<b>10 500</b>	<b>12 500</b>	<b>13 500</b>

Klimatyzatory KTI-xxHWP są porównywalne technicznie z KTI-xxHWF, różnią się sterownikiem przewodowym.

## A K C E S O R I A I S T E R O W N I K I



STEROWNIK  
PRZEWODOWY  
**KJR-120X2**



PILOT  
BEZPRZEWODOWY  
**RG5**  
(OPCJA)



STEROWNIK  
PRZEWODOWY  
**KJR12B**  
(OPCJA)



STEROWNIK  
CENTRALNY  
**CCM03**  
(OPCJA)





# agregaty skraplające

KOB30U 12 | 18 HFN32X • KOCA30U 24 HFN32  
KOD30U 36 HFN32 • KOD30U 36 HFJ32  
KOE30U 48 | 55 HFN32



Inwerterowe agregaty skraplające wyposażone są w moduł sterujący, umożliwiający podłączenie uniwersalnej jednostki zewnętrznej do wymiennika freonowego w centrali wentylacyjnej.

Takie rozwiązanie umożliwia sterowanie wydajnością agregatu skraplającego za pomocą sygnału 0-10V, wysyłanego z automatyki centrali wentylacyjnej. Możliwa jest praca zarówno w trybie chłodzenia, jak i grzania. Agregaty posiadają wbudowane zawory rozprężne, dzięki czemu nie jest potrzebna dodatkowa armatura chłodnicza.

**Agregaty skraplające Kaisai mogą być stosowane tylko z centralami wyposażonymi w zabezpieczenia wynikające z właściwości palnych czynnika R32.**



KOB30U 12 | 18 HFN32X • KOCA30U 24 HFN32 • KOD30U 36 HFN32  
KOD30U 36 HFJ32 • KOE30U 48 | 55 HFN32



# agregaty skraplające

## S P E C Y F I K A C J A T E C H N I C Z N A

MODEL			KOB30-12HFN32X	KOB30-18HFN32X	KOCA30U-24HFN32
Wydajność średn. (min÷max)	chłodzenie	kW	3,5(1,5÷5,3)	5,3(2,7÷5,6)	7,0(3,2÷8,3)
	grzanie	kW	4,4(1,0÷5,6)	5,6(2,4÷6,3)	7,6(2,7÷8,7)
Klasa energetyczna	chl./grz.		A++/A++	A++/A+	A++/A+
SEER	średni	W/W	7,8	6,1	6,1
SCOP	średni	W/W	4,6	4,0	4,0
Pobór mocy elektr. średn. (min÷max)	chłodzenie	W	850(350÷1600)	1633(670÷1850)	2190(480÷2930)
	grzanie	W	1100(310÷1800)	1500(540÷1640)	2050(500÷2850)
Prąd pracy średn. (min÷max)	chłodzenie	A	3,8(1,6÷7,1)	7,2(3,2÷8,2)	10,0(2,1÷13,1)
	grzanie	A	5,0(1,4÷7,9)	6,6(2,7÷7,3)	9,5(2,2÷12,7)
Przepływ powietrza		m <sup>3</sup> /h	2000	2000	2700
Temperatura pracy	chłodzenie/grzanie	°C	-15÷50/-15÷24	-15÷50/-15÷24	-15÷50/-15÷24
Poziom ciśn. akust.		dB(A)	55	55	62
Wymiary netto s/w/g		mm	800/554/333	800/554/333	845/702/363
Wymiary transportowe s/w/g		mm	920/625/390	920/625/390	965/775/395
Waga netto		kg	34,7	33,7	49,4
Waga transportowa		kg	37,5	36,6	52,8
Średnica rur ciecz/gaz		mm	6,35/9,52	6,35/12,7	9,52/15,9
Maksymalna długość instalacji		m	25	30	50
Maksymalna różnica poziomów		m	10	20	25
Zasilanie		V/Hz/Ph	220÷240/50/1	220÷240/50/1	220÷240/50/1
Zabezpieczenie		A	10	16	20
Przewody zasilające		il. żył x mm <sup>2</sup>	3x2,5	3x2,5	3x2,5
Fabryczna il. czynnika	do 5 mb	kg	0,87	1,15	1,5
Dodatkowa il. czynnika	pow. 5 mb	g/m	12	12	24
<b>CENA PLN NETTO (z modułem KMS)</b>			<b>4 300</b>	<b>4 500</b>	<b>5 500</b>

# S P E C Y F I K A C J A T E C H N I C Z N A

MODEL			KOD30U-36HFJ32	KOD30U-36HFN32	KOE30U-48HFN32	KOE30U-55HFN32
Wydajność średn. (min+max)	chłodzenie	kW	10,6(3,9÷12,0)	10,6(3,9÷12,0)	14,1(5,0÷15,1)	15,8(5,3÷17,0)
	grzanie	kW	11,1(2,8÷13,5)	11,1(2,8÷14,0)	16,1(3,8÷18,1)	18,2(4,4÷19,6)
Klasa energetyczna	chł./grz.		A++/A+	A++/A+	A+/A+	A+/A+
SEER	średni	W/W	6,1	6,1	6,1	6,1
SCOP	średni	W/W	4,0	4,0	4,0	4,0
Pobór mocy elektr. średn. (min+max)	chłodzenie	W	3800(875÷4500)	3750(870÷4500)	5500(1158÷6003)	6063(1227÷6496)
	grzanie	W	3040(730÷4550)	3000(730÷4885)	5050(1026÷6200)	6036(1022÷6546)
Prąd pracy średn. (min+max)	chłodzenie	A	16,7(4,1÷19,6)	5,8(1,2÷8,2)	9,1(1,8÷9,8)	10,5(1,9÷11,3)
	grzanie	A	14,0(2,8÷19,8)	4,8(1,2÷8,3)	8,14(1,6÷10,3)	9,9(1,6÷11,5)
Przepływ powietrza		m³/h	4000	4000	7500	7500
Temperatura pracy	chłodzenie	°C	-15÷50/-15÷24	-15÷50/-15÷24	-15÷50/-15÷24	-15÷50/-15÷24
Poziom ciśn. akust.		dB(A)	65	64	66	66
Wymiary netto s/w/g		mm	946/810/410	946/810/410	952/1333/415	952/1333/415
Wymiary transportowe s/w/g		mm	1090/885/500	1090/885/495	1095/1480/500	1095/1480/500
Waga netto		kg	66,8	81,5	106,7	111,3
Waga transportowa		kg	73,4	87,0	119,9	124,3
Średnica rur ciecz/gaz		mm	9,52/15,9	9,52/15,9	9,52/15,9	9,52/15,9
Maksymalna długość instalacji		m	65	65	65	65
Maksymalna różnica poziomów		m	30	30	30	30
Zasilanie		V/Hz/Ph	220÷240/50/1	380÷420/50/3	380÷420/50/3	380÷420/50/3
Zabezpieczenie		A	25	16	16	16
Przewody zasilające		il. żył x mm²	3x4,0	5x2,5	5x2,5	5x2,5
Fabryczna il. czynnika	do 5 mb	kg	2,4	2,4	2,8	2,95
Dodatkowa il. czynnika	pow. 5 mb	g/m	24	24	24	24
<b>CENA PLN NETTO (z modułem KMS)</b>			<b>8 000</b>	<b>8 500</b>	<b>9 600</b>	<b>10 100</b>

## R O D Z A J E A G R E G A T Ó W I S T E R O W A N I E



KOB30 12 I 18 HFN32X  
KOCA30U 24 HFN32  
KOD30U 36HFJ32  
KOD30U 36 HFN32



KOE30U 48 I 55 HFN32



Moduły sterujące  
KMS-8243\* i KMS-8140\*\*

\* dla agregatów: KOCA30U 24 HFN32, KOD30U 36HFJ32, KOD30U 36 HFN32, KOE30U 48 I 55 HFN32 \*\* dla agregatów: KOB30-12 I 18HFN32X

# klimatyzatory przenośne

Klimatyzatory przenośne perfekcyjnie sprawdzają się wszędzie tam, gdzie występuje potrzeba zmiany lokalizacji lub nie ma możliwości zastosowania klimatyzacji stacjonarnej.

Klimatyzatory KPPH i KPC o mocy chłodniczej 2,6 kW posiadają funkcje chłodzenia, osuszania i odparowywania skroplin. To doskonałe rozwiązanie w pomieszczeniach o niedużych obciążeniach cieplnych, o powierzchni do ok. 20 m<sup>2</sup>. Model KPPD o mocy chłodniczej 3,5 kW posiada dodatkową funkcję grzania i może być zastosowany również w większych pomieszczeniach o powierzchni do ok. 30 m<sup>2</sup>.



kpph

kpc

kppd



# klimatyzatory przenośne

Klimatyzatory przenośne perfekcyjnie sprawdzają się wszędzie tam, gdzie występuje potrzeba zmiany lokalizacji lub nie ma możliwości zastosowania klimatyzacji stacjonarnej.

Klimatyzator KPC oraz KPPH o mocy chłodniczej 2,6 kW posiada funkcje chłodzenia, osuszania i odparowywania skroplin. To doskonałe rozwiązanie w pomieszczeniach o niedużych obciążeniach cieplnych, o powierzchni do ok. 20 m<sup>2</sup>. Model KPPD o mocy chłodniczej 3,5 kW posiada dodatkową funkcję grzania i może być zastosowany również w większych pomieszczeniach o powierzchni do ok. 30 m<sup>2</sup>.



**Efektywne grzanie:** Klimatyzator KPPD, dzięki funkcji grzania, jest doskonałą alternatywą dla tradycyjnych, elektrycznych systemów grzewczych. Zapewnia wydajne ogrzewanie przy zdecydowanie niższym zużyciu energii. Dzięki wymuszonemu przez wentylator obiegowi powietrza w pomieszczeniu, zadana temperatura osiągnięta jest znacznie szybciej.

**Komfortowy sen:** Po uruchomieniu funkcji snu urządzenie w ciągu 2 godzin podnosi (w trybie grzania obniża) nastawioną temp. o 1°C na godzinę, a wentylator pracuje na niskich obrotach.

**Ognioodporna obudowa:** Dla bezpieczeństwa użytkownika, zastosowano szczelną, metalową obudowę jednostki elektrycznej, zapobiegającą powstaniu ognia w przypadku spięcia elektrycznego.

# kpph

Klimatyzator KPPH realizuje 3 podstawowe tryby pracy: chłodzenie, osuszanie i wentylację. Ciepłe powietrze odprowadzane jest na zewnątrz poprzez elastyczny przewód wentylacyjny.

A

R290



## S P E C Y F I K A C J A T E C H N I C Z N A

MODEL		KPPH-09HRN29	
Wydajność	chłodzenie	kW	2,6
	grzanie	kW	-
Klasa energetyczna	chl./grz.		A
EER	średni	W/W	2,6
COP			-
Pobór mocy elektr.	chłodzenie	W	1000
	grzanie	W	-
Prąd pracy	chłodzenie	A	4,3
	grzanie	A	-
Przepływ powietrza		m <sup>3</sup> /h	295/195
Temperatura pracy		°C	17÷35
Poziom ciśn. akust.		dB(A)	51,9/46,9
Wymiary netto s/w/g		mm	355/703/345
Wymiary transportowe s/w/g		mm	400/880/390
Waga netto		kg	25,3
Waga transportowa		kg	28,1
Zasilanie elektryczne		V/Hz/Ph	220÷240/50/1
Ilość czynnika chłodn.		kg	0,17
Ilość usuwanej wilgoci		l/h	2,12
<b>CENA PLN NETTO</b>		<b>1 400</b>	



PILOT  
BEZPRZEWODOWY  
**RG51**



KPPH-09HRN29 • KPC-09AK29 • KPPD-12HRN29

# kpc

Klimatyzator KPC realizuje 3 podstawowe tryby pracy: chłodzenie, osuszanie i wentylację. Dzięki funkcji odparowania skroplin nie ma konieczności stosowania dużego zbiornika na kondensat.

A

R290



## S P E C Y F I K A C J A T E C H N I C Z N A

MODEL		KPC-09AK29	
Wydajność	chłodzenie	kW	2,6
	grzanie	kW	-
Klasa energetyczna	chl./grz.		A
EER	średni	W/W	2,6
COP			-
Pobór mocy elektr.	chłodzenie	W	1000
	grzanie	W	-
Prąd pracy	chłodzenie	A	4,4
	grzanie	A	-
Przepływ powietrza		m <sup>3</sup> /h	320/290/260
Temperatura pracy		°C	18÷35
Poziom ciśn. akust.		dB(A)	53/51/49
Wymiary netto s/w/g		mm	315/770/395
Wymiary transportowe s/w/g		mm	463/881/358
Waga netto		kg	27,0
Waga transportowa		kg	31,0
Zasilanie elektryczne		V/Hz/Ph	220÷240/50/1
Czynnik chłodniczy			R290
Ilość czynnika chłodn.		kg	0,22
Ilość usuwanej wilgoci		l/h	1,43
<b>CENA PLN NETTO</b>		<b>1 500</b>	



## A K C E S O R I A



PILOT  
BEZPRZEWODOWY  
**YX1F**



# kppd

Klimatyzator KPPD realizuje 4 podstawowe tryby pracy: chłodzenie, osuszanie, grzanie i wentylację. Sterowanie pracą klimatyzatora ułatwia bezprzewodowy pilot będący standardowym wyposażeniem.

A/A+

R290



## S P E C Y F I K A C J A T E C H N I C Z N A

MODEL		KPPD-12HRN29	
Wydajność	chłodzenie	kW	3,5
	grzanie	kW	2,9
Klasa energetyczna	chl./grz.		A/A+
EER	średni	W/W	2,6
COP			2,8
Pobór mocy elektr.	chłodzenie	W	1350
	grzanie	W	1045
Prąd pracy	chłodzenie	A	5,9
	grzanie	A	5,0
Przepływ powietrza		m <sup>3</sup> /h	420/370/355
Temperatura pracy		°C	17÷35
Poziom ciśn. akust.		dB(A)	54,5/54,3/54,0
Wymiary netto s/w/g		mm	467/765/397
Wymiary transportowe s/w/g		mm	515/880/440
Waga netto		kg	34,4
Waga transportowa		kg	37,8
Zasilanie elektryczne		V/Hz/Ph	220÷240/50/1
Czynnik chłodniczy			R290
Ilość czynnika chłodn.		kg	0,23
Ilość usuwanej wilgoci		l/h	3,25
<b>CENA PLN NETTO</b>		<b>2 100</b>	



## A K C E S O R I A



PILOT  
BEZPRZEWODOWY  
**RG51**



# kurtyny powietrzne

Niewielkie, funkcjonalne urządzenia pozwalające na oszczędność energii poprzez utrzymanie stałej temperatury i uniknięcie nieprzyjemnych przeciągów w lokalu. Łatwe zarówno w montażu, jak i w obsłudze, zapewniają skuteczną ochronę przed zimnym powietrzem oraz zanieczyszczeniami płynącymi z zewnątrz.

Kurtyny powietrzne Kaisai to gwarancja oszczędności i wygody. Intuicyjne zdalne sterowanie, regulowana siła nawiewu oraz atrakcyjny, nowoczesny design sprawiają, że urządzenia idealnie wkomponują się w wystrój pomieszczenia. Kurtyny dyskretnie i skutecznie poprawią komfort Klientów w punkcie handlowym, dbając jednocześnie o oszczędność energii i eliminując straty ciepła w pomieszczeniu.

Nowoczesne i eleganckie kurtyny powietrzne Kaisai doskonale sprawdzą się w obiektach użyteczności publicznej. Urzędy, restauracje, kawiarnie, sklepy czy pomieszczenia magazynowe to miejsca, w których w ciągu dnia drzwi są wielokrotnie otwierane i zamykane, powodując utratę ciepła lub zbytnie ogrzanie pomieszczenia. Z kolei dla kawiarni czy restauracji ochrona przed kurzem oraz owadami zapewni jeszcze większy komfort pracy i korzystania z lokalu.



silver

gold

platinum new

# silver

ekonomiczne  
i proste  
w montażu



Kurtyna powietrzna Silver to niezawodne urządzenie, które charakteryzuje się kompaktową budową i cichą pracą. Łatwa w montażu i obsłudze kurtyna występuje w trzech rozmiarach, w wersji z nagrzewnicą elektryczną lub bez.

## S P E C Y F I K A C J A T E C H N I C Z N A

<b>MODEL SILVER Z NAGRZEWNICĄ</b>			<b>AG-100H6</b>	<b>AG-150H10</b>	<b>AG-200H14</b>
Napięcie/częstotliwość		V~/Hz	400/50	400/50	400/50
Moc silnika		W	180	230	350
Moc nagrzewnicy		kW	6,0	10,0	14,0
Prędkość powietrza	min	m/s	6,5	6,5	6,5
	max	m/s	6,5	6,5	6,5
Przepływ powietrza	min	m³/h	1100	1400	2100
	max	m³/h	1300	1900	2600
Poziom hałasu	min	dB	56	57	59
	max	dB	58	59	61
Waga netto		kg	15,5	21	25
Wymiary netto s/g/w		mm	1000/180/215	1500/180/215	2000/180/215
<b>CENA PLN NETTO</b>			<b>1 150</b>	<b>1 600</b>	<b>2 150</b>

<b>MODEL SILVER BEZ NAGRZEWNICY</b>			<b>AG-100CX</b>	<b>AG-150CX</b>	<b>AG-200CX</b>
Napięcie/częstotliwość		V~/Hz	230/50	230/50	230/50
Moc silnika		W	180	230	350
Prędkość powietrza	min	m/s	9	9	9
	max	m/s	11	11	11
Przepływ powietrza	min	m³/h	1100	2000	2900
	max	m³/h	1400	2500	3600
Poziom hałasu	min	dB	56	57	59
	max	dB	58	59	61
Waga netto		kg	12	15	22
Wymiary netto s/g/w		mm	1000/180/215	1500/180/215	2000/180/215
<b>CENA PLN NETTO</b>			<b>600</b>	<b>900</b>	<b>1 250</b>

## A K C E S O R I A I S T E R O W N I K I



PILOT  
BEZPRZEWODOWY  
**RCAC-1**

Sterownik dedykowany dla kurtyn powietrznych Silver i Gold.  
Podstawowe funkcje: Włączenie/wyłączenie | Prędkość wentylatora | Tryb pracy

AU 100 H3,5 | AU 100 H6 | AU 120 H8 | AU 150 H10  
AU 200 H14 | AU 100 | 150 | 200 CX

# gold

rozwiązanie  
do sklepów,  
biur i lokali  
usługowych



Kurtyna powietrzna Gold to urządzenie, które charakteryzuje się silnym strumieniem powietrza. Łatwa w montażu i obsłudze kurtyna występuje w czterech rozmiarach w wersji z nagrzewnicą elektryczną oraz w trzech rozmiarach bez nagrzewnicy.

# S P E C Y F I K A C J A T E C H N I C Z N A

<b>MODEL GOLD Z NAGRZEWNICĄ</b>			<b>AU-100H3,5</b>	<b>AU-100H6</b>	<b>AU-120H8</b>	<b>AU-150H10</b>	<b>AU-200H14</b>
Napięcie/częstotliwość	V~/Hz		230/50	400/50	400/50	400/50	400/50
Moc silnika	W		180	180	200	230	350
Moc nagrzewnicy	I	kW	1,75	2,0	2,7	3,3	4,6
	II	kW	3,5	4,0	5,3	6,7	9,4
	III	kW	-	6	8	10	14
Prędkość powietrza	min	m/s	8,5	8,5	8,5	8,5	8,5
	max	m/s	9,5	9,5	9,5	9,5	9,5
Przepływ powietrza	min	m³/h	1100	1100	1500	1900	2800
	max	m³/h	1330	1330	1700	2200	3100
Poziom hałasu	min	dB	56	56	56	57	59
	max	dB	57	57	58	59	61
Waga netto	kg		14,5	14,5	16,0	18,5	26,5
Wymiary netto s/g/w	mm		1000/190/260	1000/190/260	1200/190/260	1500/190/260	2000/190/260
<b>CENA PLN NETTO</b>			<b>1 250</b>	<b>1 350</b>	<b>1 500</b>	<b>1 750</b>	<b>2 550</b>

<b>MODEL GOLD BEZ NAGRZEWNICY</b>			<b>AU-100CX</b>	<b>AU-150CX</b>	<b>AU-200CX</b>
Napięcie/częstotliwość	V~/Hz		230/50	230/50	230/50
Moc silnika	W		180	230	350
Prędkość powietrza	min	m/s	9	9	9
	max	m/s	11	11	11
Przepływ powietrza	min	m³/h	1300	2000	2900
	max	m³/h	1600	2500	3600
Poziom hałasu	min	dB	55	57	59
	max	dB	57	59	61
Waga netto	kg		10	15	20
Wymiary netto s/g/w	mm		1000/190/260	1500/190/260	2000/190/260
<b>CENA PLN NETTO</b>			<b>650</b>	<b>950</b>	<b>1 300</b>

## A K C E S O R I A I S T E R O W N I K I



PILOT  
BEZPRZEWODOWY  
**RCAC-1**

Sterownik dedykowany dla kurtyn powietrznych Silver i Gold.  
Podstawowe funkcje: Włączenie/wyłączenie | Prędkość wentylatora | Tryb pracy

# platinum new

nowoczesny  
design i wysokie  
osiągi dla  
wymagających  
klientów

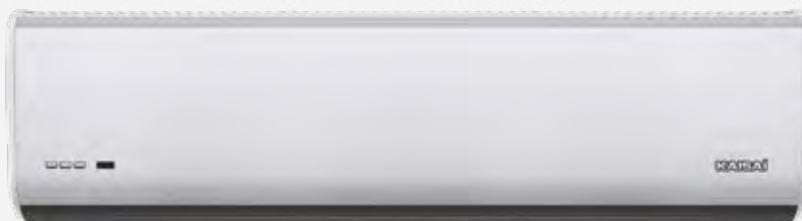

Najnowsza, elegancka wersja kurtyny powietrznej Platinum New może być zamocowana na maksymalnej wysokości 4 m nad podłogą. Urządzenie posiada silnik na prąd stały oraz regulowany strumień powietrza. Kurtyny są dostępne w 3 różnych wymiarach w wersji z nagrzewnicą lub bez. Oferują ponadto możliwość podłączenia wyłącznika krańcowego drzwiowego sterującego pracą kurtyny.



# S P E C Y F I K A C J A T E C H N I C Z N A

<b>MODEL PLATINUM NEW Z NAGRZEWNICĄ</b>			<b>PTN-090H8</b>	<b>PTN-120H10</b>	<b>PTN-150H12</b>
Napięcie/częstotliwość	V~/Hz		400/50	400/50	400/50
Moc silnika	W		260	380	490
Moc nagrzewnicy	I	kW	2,5	3,5	4,0
	II	kW	5,5	7,0	8,0
	III	kW	8	10	12
Prędkość powietrza	min	m/s	9	9	9
	max	m/s	11	11	11
Przepływ powietrza	min	m³/h	1300	1950	2550
	max	m³/h	1600	2400	3150
Poziom hałasu	min	dB	59	60	61
	max	dB	61	62	63
Waga netto	kg		15,5	19	22,5
Wymiary netto s/g/w	mm		900/218/247	1200/218/247	1500/218/247
<b>CENA PLN NETTO</b>			<b>1 500</b>	<b>1 700</b>	<b>2 200</b>

<b>MODEL PLATINUM NEW BEZ NAGRZEWNICY</b>			<b>PTN-090CX</b>	<b>PTN-120CX</b>	<b>PTN-150CX</b>
Napięcie/częstotliwość	V~/Hz		230/50	230/50	230/50
Moc silnika	W		160	200	230
Prędkość powietrza	min	m/s	9	9	9
	max	m/s	11	11	11
Przepływ powietrza	min	m³/h	1300	1950	2550
	max	m³/h	1600	2400	3150
Poziom hałasu	min	dB	53	54	55
	max	dB	55	56	57
Waga netto	kg		12,5	15,5	18
Wymiary netto s/g/w	mm		900/218/247	1200/218/247	1500/218/247
<b>CENA PLN NETTO</b>			<b>800</b>	<b>1 000</b>	<b>1 300</b>

## A K C E S O R I A I S T E R O W N I K I



PILOT  
BEZPRZEWODOWY  
**RCAC-2**

Sterownik dedykowany dla kurtyn powietrznych Platinum New.  
Podstawowe funkcje: Włączenie/wyłączenie | Prędkość wentylatora | Tryb pracy



# pompy ciepła eco home

Pompa ciepła pobiera darmową energię zawartą w powietrzu i wykorzystuje ją do ogrzewania lub chłodzenia budynku albo do przygotowania ciepłej wody użytkowej. Jest to tanie, ekologiczne i niezawodne źródło ciepła, z którego może skorzystać każdy.

Dzięki nowoczesnej technologii pompy ciepła Kaisai pracują w bardzo szerokim zakresie temperatury zewnętrznej oraz osiągają wysokie parametry temperatury systemu grzewczego lub ciepłej wody użytkowej. Brak emisji szkodliwych substancji do otoczenia, bezpieczeństwo użytkowania oraz bezobsługowość czynią pompy ciepła Kaisai idealnym rozwiązaniem dla każdego, kto buduje dom, ale i wymienia lub modernizuje istniejące źródło ciepła. Pompy ciepła Kaisai mają zastosowanie zarówno w budownictwie jednorodzinym, wielorodzinnym, jak i komercyjnym.

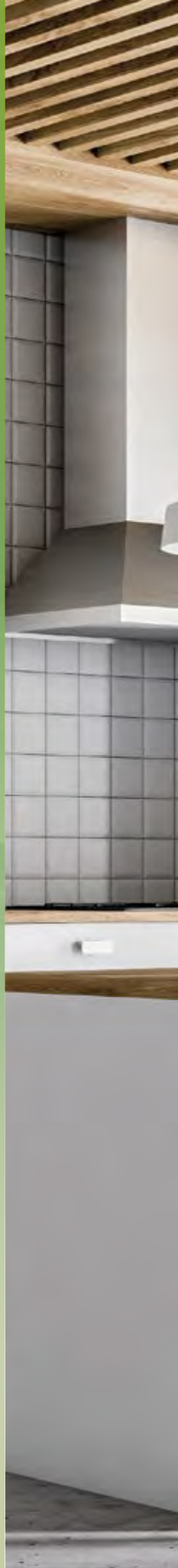



**split (R32)**

**monoblok (R32)**

**split (R410A)**



KHA-08 I 10 RX1 + KMK-80RX1

# split (R32)

idealna alternatywa  
dla kotłów gazowych,  
węglowych  
czy peletowych

---



Kompaktowa konstrukcja, niezależna jednostka wewnętrzna i elastyczny montaż sprawiają, że Pompa Ciepła Eco Home - Split (KHA+KMK) jest idealną propozycją dla posiadaczy domów, sklepów, biur i lokali usługowych. Do wszystkich komponentów hydraulicznych zapewnony jest łatwy dostęp. Połączenie chłodnicze pomiędzy jednostką zewnętrzną i wewnętrzną jest odporne na zamarzanie, nawet podczas długotrwałego braku zasilania, a dodatkowy ładunek czynnika chłodniczego jest wymagany tylko wtedy, gdy długość przewodów czynnika chłodniczego przekracza 15 m.

S P E C Y F I K A C J A T E C H N I C Z N A

JEDNOSTKA			ZEWNĘTRZNA		WEWNĘTRZNA
MODEL			KHA-08RX1	KHA-10RX1	KMK-80RX1
Zasilanie		V/Ph/Hz	220÷240/1/50	220÷240/1/50	220÷240/1/50
Zakres temp. wody na wylocie (TWW)	ogrzewanie	niski °C	-	-	22÷55
	ogrzewanie	wysoki °C	-	-	35÷60
	chłodzenie	niski °C	-	-	5÷30
	chłodzenie	wysoki °C	-	-	18÷30
	CWU – ciepła woda użytkowa	°C	-	-	40÷60
Ogrzewanie A7W35 ΔT=5, R.H. 85%	wydajność nominalna	kW	8,40	10,0	-
	pobór mocy elektrycznej	kW	1,73	2,15	-
	sprawność energ. (COP)		4,85	4,65	-
Ogrzewanie A-2W35 ΔT=5, R.H. 85%	wydajność maksymalna	W	8,72	9,13	-
	pobór mocy elektrycznej	W	2,64	2,9	-
	sprawność energ. (COP)		3,31	3,16	-
Ogrzewanie A-7W35 ΔT=5, R.H. 85%	wydajność maksymalna	W	7,97	8,39	-
	pobór mocy elektrycznej	W	2,84	3,07	-
	sprawność energ. (COP)		2,81	2,73	-
Chłodzenie A35W18 ΔT=5	wydajność maksymalna	W	8,35	10,2	-
	pobór mocy elektrycznej	W	1,79	2,40	-
	współczynnik efektywności (EER)		4,67	4,25	-
Chłodzenie A35W7 ΔT=5	wydajność maksymalna	W	7,38	8,15	-
	pobór mocy elektrycznej	W	2,44	2,76	-
	współczynnik efektywności (EER)		3,02	2,95	-
Klasa sezonowej efektywności energetycznej ogrzewania pomieszczeń (strefa klimatu średniego)	TWW przy 35°C	klasa	A+++	A+++	-
	TWW przy 55°C	klasa	A++	A++	-
Poziom mocy akustycznej		dB(A)	63	65	43
Poziom ciśnienia akustycznego (1m)		dB(A)	49,3	52,4	31,7
Wymiary urządzenia (sz/wys/dł)		mm	1075/965/395	1075/965/395	400/850/427
Wymiary w opakowaniu (sz/wys/dł)		mm	1120/1100/435	1120/1100/435	495/1040/495
Waga urządz./w opakow.		kg	67/79	67/79	47/53
Sprężarka	typ		Twin rotary invert	Twin rotary invert	
Wentylator	typ silnika		bezsztotkowy DC	bezsztotkowy DC	
	przepływ powietrza	m³/h	5000	5000	
Wymiennik ciepła po stronie powietrza	typ		lamelowy	lamelowy	
Wymiennik ciepła po stronie wody			-	-	wymiennik płytowy
Pompa wody	max. wys. podnoszenia	m	-	-	8,5
Między jednostką wewnętrzną a zewnętrzną	różnica wysokości	m	max.20	max.20	max.20
	długość przewodu	m	2÷30	2÷30	2÷30
Czynnik chłodniczy	typ (GWP)		R32(675)	R32(675)	R32(675)
	ilość ładunku	kg	1,65	1,65	-
Dodatkowy czynnik chłodniczy	ładunek	g/m	38	38	-
	min. dł. przewodu	m	15	15	-
Rodzaj zaworu rozprężnego			elektroniczny	elektroniczny	-
Zakres temperatury powietrza zewnętrznego	chłodzenie	°C	-5÷43	-5÷43	-
	ogrzewanie	°C	-25÷35	-25÷35	-
	CWU	°C	-25÷43	-25÷43	-
Naczynie wyrównawcze (obwód pierwotny)	objętość	L	-	-	5
	ciśnienie ładunku	MPa	-	-	0,15
	strona wody	cal	-	-	R1"
Przyłącze	ciecz chłodnicza	mm	9,52	9,52	9,52
	gaz chłodniczy	mm	15,88	15,88	15,88
		MPa	-	-	0,3
Zawór bezpieczeństwa		MPa	-	-	0,3
Wyłącznik przepływowy		m³/h	-	-	0,6
Objętość wody, całkowita		L	-	-	2
Elektryczny podgrzewacz pomocniczy	montaż standardowy	kW	-	-	3
	stopnie wydajności		-	-	1
	zasilanie	V/Ph/Hz	-	-	220÷240/1/50
<b>CENA PLN NETTO</b>			<b>8 600</b>	<b>10 000</b>	<b>10 900</b>



KHC-07 | 09 RX1 • KHC-12 | 14 | 16 RX3

# monoblok

## (R32)

idealne rozwiązanie  
dla domów, sklepów,  
biur i lokali usługowych

---



Instalacja czynnika chłodniczego jest w całości wbudowana w jednostkę zewnętrzną, dzięki czemu nie są wymagane dodatkowe przewody czynnika chłodniczego. Dwudrzwiowa konstrukcja zapewnia łatwy dostęp do elementów wewnętrznych. Interfejs użytkownika zapewnia prostą i szybką zmianę parametrów oraz sprawdzanie ich w czasie rzeczywistym. Długość przewodu komunikacyjnego do 50 m pozwala na dużą swobodę montażu.

# S P E C Y F I K A C J A T E C H N I C Z N A

MODEL			KHC-07RX1	KHC-09RX1	KHC-12RX3	KHC-14RX3	KHC-16RX3
<b>Zasilanie</b>		V/Ph/Hz	220÷240/1/50	220÷240/1/50	380÷415/3/50	380÷415/3/50	380÷415/3/50
<b>Ogrzewanie A7W35</b> ΔT=5, R.H. 85%	wydajność maksymalna	kW	6,65	8,60	12,30	14,10	16,30
	pobór mocy elektrycznej	kW	1,35	1,87	2,54	3,05	3,63
	sprawność energ. (COP)		4,94	4,60	4,84	4,63	4,49
<b>Ogrzewanie A2W35</b> ΔT=5, R.H. 85%	wydajność maksymalna	kW	8,05	9,22	15,85	16,89	19,49
	pobór mocy elektrycznej	kW	1,76	2,25	3,7	4,01	4,91
	sprawność energ. (COP)		4,59	4,11	4,28	4,22	3,97
<b>Ogrzewanie A-7W35</b> ΔT=5, R.H. 85%	wydajność maksymalna	kW	7,13	8,29	13,27	14,5	14,93
	pobór mocy elektrycznej	kW	2,29	2,68	4,47	4,82	5,13
	sprawność energ. (COP)		3,11	3,09	2,97	2,94	2,91
<b>Chłodzenie A35W18</b> ΔT=5	wydajność maksymalna	kW	6,45	8,00	12,20	14,00	15,50
	pobór mocy elektrycznej	kW	1,39	1,92	2,53	3,11	3,63
	współczynnik efektywności (EER)		4,65	4,16	4,83	4,50	4,27
<b>Chłodzenie A35W7</b> ΔT=5	wydajność maksymalna	kW	6,30	7,95	10,90	12,90	13,80
	pobór mocy elektrycznej	kW	2,27	3,15	3,72	4,62	5,19
	współczynnik efektywności (EER)		2,77	2,53	2,93	2,80	2,66
<b>Klasa sezonowej efektywności energet. ogrzew. pomieszczeń</b> (str. klimatu średniego)	TWW przy 35°C	klasa	A+++	A+++	A++	A++	A++
	TWW przy 55°C	klasa	A++	A++	A++	A++	A++
<b>SCOP</b>	TWW przy 35°C		4,47	4,51	4,29	4,27	4,30
	TWW przy 55°C		3,24	3,22	3,23	3,26	3,27
<b>SEER</b>	TWW przy 7°C		4,99	4,92	4,85	4,73	4,54
	TWW przy 18°C		8,58	7,88	7,50	7,16	6,78
<b>Przepływ powietrza</b>		m³/h	3050	3050	6150	6150	6150
<b>Poziom mocy akustycznej</b>		dB(A)	64	67	68	71	71
<b>Poziom ciśnienia akustycznego (1m)</b>		dB(A)	52,3	54,5	57,2	58,1	59,0
<b>Wymiary urządzenia (sz/wys/dł)</b>		mm	1210/945/402	1210/945/402	1404/1414/405	1404/1414/405	1404/1414/405
<b>Wymiary w opakowaniu (sz/wys/dł)</b>		mm	1500/1140/450	1500/1140/450	1475/1580/440	1475/1580/440	1475/1580/440
<b>Waga urządz./w opakow.</b>		kg	92/111	92/111	172/193	172/193	172/193
<b>Średnica przyłącza wody</b>		cal	1"BSP	1"BSP	5/4"BSP	5/4"BSP	5/4"BSP
<b>Ciśnienie zadane zaworu bezpieczeństwa</b>		MPa	0,3	0,3	0,3	0,3	0,3
<b>Objętość zbiornika wyrównawczego</b>		L	2	2	5	5	5
<b>Objętość wody, całkowita</b>		L	2	2	3,2	3,2	3,2
<b>Zakres temperatury zewnętrznej</b>	chłodzenie	°C	-5÷43	-5÷43	-5÷46	-5÷46	-5÷46
	ogrzewanie	°C	-25÷35	-25÷35	-25÷35	-25÷35	-25÷35
	CWU	°C	-25÷43	-25÷43	-25÷43	-25÷43	-25÷43
<b>Zakres temp. wody na wyjściu (TWW)</b>	chłodzenie	°C	5÷25	5÷25	5÷25	5÷25	5÷25
	ogrzewanie	°C	25÷60	25÷60	25÷60	25÷60	25÷60
	CWU	°C	40÷60	40÷60	40÷60	40÷60	40÷60
<b>Czynnik chłodniczy</b>	typ (GWP)	°C	R32 (675)	R32 (675)	R32 (675)	R32 (675)	R32 (675)
	ilość ładunku	kg	2,0	2,0	2,8	2,8	2,8
<b>Rodzaj zaworu rozprężnego</b>			elektroniczny	elektroniczny	elektroniczny	elektroniczny	elektroniczny
<b>Elektryczny podgrzewacz pomocniczy</b>	montaż standardowy	kW	-	-	4,5	4,5	4,5
	opcje	kW	3/6/9	3/6/9	3/6/9	3/6/9	3/6/9
	stopnie wydajności		1	1	1	1	1
<b>CENA PLN NETTO</b>			<b>17 400</b>	<b>17 900</b>	<b>26 900</b>	<b>27 600</b>	<b>28 500</b>



KEH 08 | 10 | 12 | 14 VER

# split (R410A)



idealne  
rozwiązanie  
dla domów,  
sklepów,  
biur i lokali  
usługowych

---



Pompa Ciepła Kaisai Eco Home jest zaawansowanym urządzeniem służącym zarówno do ogrzewania pomieszczeń, jak i zapewniania ciepłej wody użytkowej. Dodatkowo ma możliwość chłodzenia powietrza, a nowoczesny sterownik pozwala dostosować działanie pompy do potrzeb użytkownika.



# S P E C Y F I K A C J A T E C H N I C Z N A

MODEL	jedm. wewnętrzna		KEH-08VER/I	KEH-10VER/I	KEH-12VER/I	KEH-14VER/I	
	jedm. zewnętrzna		KEH-08VER/O	KEH-10VER/O	KEH-12VER/O	KEH-14VER/O	
Zasilanie elektryczne	V/Ph/Hz		220÷240/1/50	220÷240/1/50	380÷415/3/50	380÷415/3/50	
Wydajność nominalna Grzanie: woda 30/35°C temp. zewn. 7°C Chłodzenie: woda 23/18°C temp. zewn. 35°C	Wydajność	grzewcza	kW	8	10	12	14
		chłodnicza	kW	7,8	8,2	13,5	14,5
	Pobór mocy elektrycznej	grzanie	kW	1,78	2,27	2,8	3,35
		chłodzenie	kW	1,95	2,1	3,55	3,95
COP*/EER			4,5/3,9	4,4/3,0	4,3/3,8	4,2/3,7	
Wydajność nominalna Grzanie: woda 40/45°C temp. zewn. 7°C Chłodzenie: woda 12/7°C temp. zewn. 35°C	Wydajność	grzewcza	kW	7,60	9,50	12,00	13,50
		chłodnicza	kW	6,30	7,20	10,00	10,50
	Pobór mocy elektrycznej	grzanie	kW	2,24	2,88	3,55	4,05
		chłodzenie	kW	2,33	2,77	3,35	3,60
COP*/EER			3,4/2,6	3,3/2,7	3,4/3,0	3,35/2,95	
Klasa energetyczna grzanie			A++	A++	A+	A+	
Wymiary netto (s/w/g)	jedm. wewn.	mm	500/981/324	500/981/324	500/981/324	500/981/324	
	jedm. zewn.	mm	980/788/427	980/788/427	900/1345/412	900/1345/412	
Wymiary transportowe (s/w/g)	jedm. wewn.	mm	608/1043/395	608/1043/395	608/1043/395	608/1043/395	
	jedm. zewn.	mm	1097/862/477	1097/862/477	998/1515/458	998/1515/458	
Waga netto/transportowa	jedm. wewn.	kg	56/65	56/65	58/67	58/67	
	jedm. zewn.	kg	80/89	80/89	107/117	114/124	
Poziom ciśnienia akustycznego	jedm. wewn.	dB(A)	31	31	31	31	
	jedm. zewn. grz.	dB(A)	56	56	57	57	
	jedm. zewn. chł.	dB(A)	54	54	55	55	
Średnica rur freonowych	ciecz/ gaz	mm	9,52/15,9	9,52/15,9	9,52/15,9	9,52/15,9	
Ilość czynnika chłodniczego R410A		kg	2,30	2,30	3,60	3,60	
Maks. długość instalacji freonowej /różnica poziomów		m	30/15	30/15	30/15	30/15	
Model pompy cyrkulacyjnej			Wilo RS25/7,5	Wilo RS25/7,5	Wilo RS25/7,5	Wilo RS25/7,5	
Przepływ wody	l/min		12	12	12	12	
Moc grzałek elektrycznych	ilość x moc	kW	6(2x3)	6(2x3)	6(1x6)	6(1x6)	
Temperatura wody tryb C.W.U	°C		40÷80	40÷80	40÷80	40÷80	
Temperatura wody	tryb grzania	°C	25÷55	25÷55	25÷55	25÷55	
	tryb chłodzenia	°C	7÷25	7÷25	7÷25	7÷25	
Zakres temp. zewnętrznych	tryb grzania	°C	-20÷35	-20÷35	-20÷35	-20÷35	
	tryb C.W.U	°C	-20÷45	-20÷45	-20÷45	-20÷45	
	tryb chłodzenia	°C	10÷48	10÷48	10÷48	10÷48	
<b>CENA PLN NETTO</b>			<b>16 900</b>	<b>18 500</b>	<b>21 800</b>	<b>23 500</b>	

## R O D Z A J E A G R E G A T Ó W I S T E R O W A N I E



KEH-08VER/O • KEH-10VER/O



KEH-12VER/O • KEH-14VER/O



Sterownik

# Sterownik (KHA+KMK, KHC)

- Wielojęzyczne menu, w tym język polski
- Nowo zaprojektowany sterownik z dotykowymi klawiszami
- Obsługa przy użyciu sieci bezprzewodowej Wi-Fi
- Protokół Modbus RTU - możliwość podłączenia do 16 urządzeń oraz integracja z BMS
- Prosta i szybka zmiana parametrów pracy pompy ciepła
- Sprawdzanie parametrów pracy w czasie rzeczywistym
- Długość przewodu komunikacyjnego do 50 m
- Wbudowany czujnik temperatury

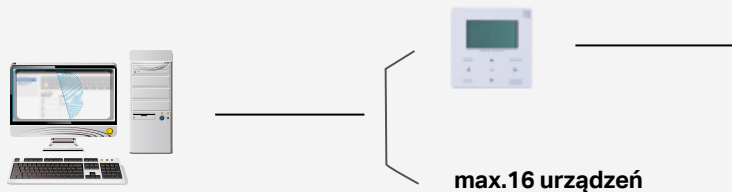

## Wi-Fi w standardzie

- Bezpłatna aplikacja do sterowania pompą za pomocą Wi-Fi
- Zmiana ustawień temperatury ogrzewania oraz c.w.u
- Pogląd parametrów pracy
- Informacje o usterce urządzenia

## Dwa obiegi grzewcze (w standardzie)

- Większa elastyczność dzięki dwóm strefom sterowania
- Niezależne sterowanie temperaturą ogrzewania podłogowego i grzejnikowego
- Brak konieczności zakupu modułu rozszerzającego o drugi system grzewczy

## Dwie strefy sterowania dzięki jednemu interfejsowi

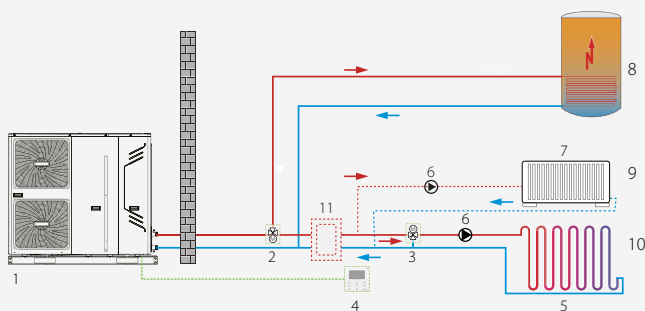

1. KHC / KHA+KMK
2. Zawór 3-drogowy
3. Zawór 3-drogowy
4. Sterownik
5. Ogrzewanie podłogowe
6. Pompa wody
7. Grzejnik
8. Zbiornik ciepłej wody użytkowej
9. Sterowanie Strefą 1 w oparciu o temperaturę wody na wyjściu
10. Sterowanie Strefą 2 w oparciu o temperaturę wody na wyjściu
11. Bufor

## Dwie strefy sterowania dzięki interfejsowi użytkownika i termostatom

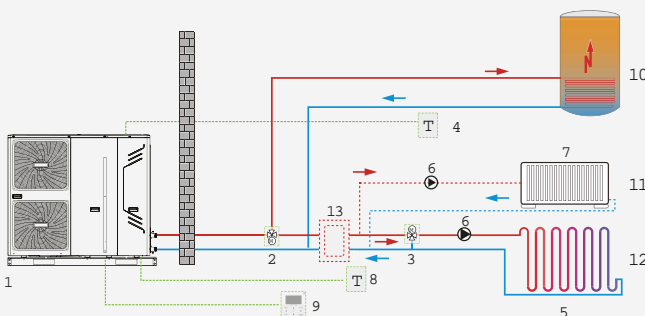

1. KHC / KHA+KMK
2. Zawór 3-drogowy
3. Zawór 3-drogowy
4. Termostat 1
5. Ogrzewanie podłogowe
6. Pompa wody
7. Grzejnik
8. Termostat 2
9. Sterownik
10. Zbiornik ciepłej wody użytkowej
11. Sterowanie Strefą 1 w oparciu o termostat 1
12. w oparciu o termostat 1
13. Sterowanie Strefą 2 w oparciu o termostat 2
14. w oparciu o termostat 2
15. Bufor



## Akcesoria do **pomp ciepła**



POGRZEWACZ  
ELEKTRYCZNY

**HP EH**

Pogrzewacz elektryczny to kompaktowe źródło ciepła realizujące funkcję wspomagającą lub zastępczą do pompy ciepła KAISAI. Dedykowany do modeli KHC-xxRX1. Modele KEH, KHA+KMK oraz KHC-xxRX3 posiadają wbudowany podgrzewacz w standardzie.

**CENA PLN NETTO**

**3990**



DODATKOWY CZUJNIK  
TEMPERATURY

**HP T1**

Dedykowany czujnik temperatury T1/T1B do pomp KHA+KMK oraz KHC w przypadku zastosowania dodatkowego źródła ciepła lub zewnętrznej grupy mieszania. Akcesoria KAISAI takie jak „Podgrzewacz elektryczny” oraz „Grupa mieszania” posiadają czujniki w standardzie.

**CENA PLN NETTO**

**100**



ZAWÓR 3-DROGOWY  
PRZEŁĄCZAJĄCY  
C.O./C.W.U

**HP 3WV**

Zawór przełączający pomiędzy obiegiem c.o. a c.w.u., o wysokim współczynniku KV<sub>s</sub> wraz z siłownikiem kompatybilnym z pompą ciepła KAISAI. Dedykowany do wszystkich modeli pomp ciepła KAISAI.

**CENA PLN NETTO**

**990**



GRUPA MIESZANIA

**HP MXS**

Dedykowana grupa mieszania dla pomp Kaisai KHA+KMK oraz KHC, niezbędna w przypadku dwóch obiegów grzewczych o różnej temperaturze zasilania (np. grzejniki i podłogówka).

**CENA PLN NETTO**

**3590**



## Sterowniki przewodowe



STEROWNIK PRZEWODOWY  
**KJR-120X2**

Sterownik standardowy dla klimatyzatorów kanałowych oraz opcjonalny dla klimatyzatorów ściennych One, kasetonowych i przypodłogowo-podstropowych.

Podstawowe funkcje: Włączenie/wyłączenie | Tryb pracy | Temperatura powietrza | Prędkość wentylatora | Programator czasowy | Programator tygodniowy | Zakres temperatur pracy

**CENA PLN NETTO**

**500**



STEROWNIK CENTRALNY  
**CCM03**

Sterownik opcjonalny dla klimatyzatorów: kasetonowych, przypodłogowo-podstropowych, ściennych One i kanałowych.

Możliwość sterowania max 64 jednostkami wew. Oprócz standardowych funkcji posiada opcje blokowania: trybu pracy, sterowników indywidualnych i przycisków sterownika centralnego. Maksymalna długość przewodów komunikacyjnych wynosi 1200 m.

**CENA PLN NETTO**

**1 150**



STEROWNIK PRZEWODOWY  
**KJR12B**

Sterownik opcjonalny dla klimatyzatorów: kanałowych, ściennych, przypodłogowo-podstropowych i kasetonowych.

Podstawowe funkcje: Włączenie/wyłączenie | Tryb pracy | Temperatura powietrza | Prędkość wentylatora | Programator czasowy | Czujnik temp. w pilocie | Funkcja automatycznej żaluzji

**CENA PLN NETTO**

**350**



STEROWNIK PRZEWODOWY  
**KJR90A**

Sterownik opcjonalny dla klimatyzatorów: ściennych, kasetonowych, kanałowych i przypodłogowo-podstropowych.

Podstawowe funkcje: Włączenie/wyłączenie | Tryb pracy | Temperatura powietrza | Prędkość wentylatora | Programator czasowy | Funkcja automatycznej żaluzji | Zegar

**CENA PLN NETTO**

**450**

# Sterowniki **bezprzewodowe**



**RG66A1, RG66A2, RG66B7** PILOT BEZPRZEWODOWY

Sterownik dedykowany dla klimatyzatorów ściennych, podstropowo-przypodłogowych i kasetonowych; opcjonalnie dla kanałowych.

Podstawowe funkcje: Włączenie/wyłączenie | Tryb pracy | Temperatura powietrza | Prędkość wentylatora | Programator czasowy | Czujnik temperatury w pilocie | Funkcja automatycznej żaluzji | Kierunek nawiewu powietrza | Funkcja Turbo | Samooczyszczenie parownika | Funkcja stałego grzania 8°C | Funkcja Eco

**CENA PLN NETTO**

**350**



PILOT  
BEZPRZEWODOWY  
**RG57**

Sterownik dedykowany dla klimatyzatorów ściennych, kasetonowych, przypodłogowo-podstropowych oraz opcjonalny dla jednostek kanałowych

Podstawowe funkcje: Włączenie/wyłączenie | Tryb pracy | Temperatura powietrza | Prędkość wentylatora | Programator czasowy | Czujnik temp. w pilocie | Funkcja automatycznej żaluzji | Kierunek nawiewu powietrza | Funkcja Turbo | Samooczyszczenie parownika | Funkcja stałego grzania 8°C

**CENA PLN NETTO**

**320**



PILOT  
BEZPRZEWODOWY  
**RG66A1(B2)**

Sterownik dedykowany specjalnie do klimatyzatorów podłogowych.

Podstawowe funkcje: Włączenie/wyłączenie | Tryb pracy | Temperatura powietrza | Prędkość wentylatora | Programator czasowy | Czujnik temperatury w pilocie | Funkcja automatycznej żaluzji | Kierunek nawiewu powietrza | Funkcja Turbo | Samooczyszczenie parownika | Funkcja stałego grzania 8°C

**CENA PLN NETTO**

**280**



PILOT  
BEZPRZEWODOWY  
**RG51**

Sterownik dedykowany dla klimatyzatorów przenośnych KPPD i KPPH oraz opcjonalny dla ściennych, kasetonowych i przypodłogowo-podstropowych.

Podstawowe funkcje: Włączenie/wyłączenie | Tryb pracy | Temperatura powietrza | Prędkość wentylatora | Programator czasowy | Kierunek nawiewu powietrza | Funkcja automatycznej żaluzji | Funkcja Turbo

**CENA PLN NETTO**

**280**



PILOT  
BEZPRZEWODOWY  
**YX1F**

Sterownik dedykowany wyłącznie dla klimatyzatorów przenośnych KPC.

Podstawowe funkcje: Włączenie/wyłączenie | Tryb pracy | Temperatura powietrza | Prędkość wentylatora | Programator czasowy | Funkcja automatycznej żaluzji | Funkcja Turbo

**CENA PLN NETTO**

**280**

# Wymiary urządzeń split

## ŚCIENNE FLY

MODEL	WYMIARY [mm]		
	W	D	H
KWX-09HRBI	805	194	285
KWX-12HRBI	805	194	285
KWX-18HRBI	957	213	302
KWX-24HRBI	1040	220	327

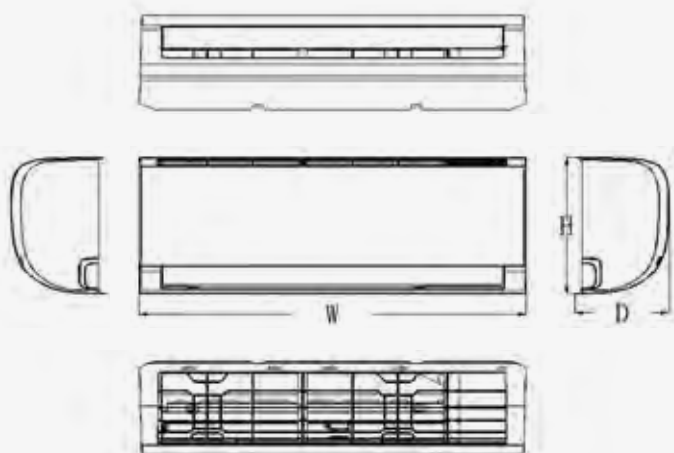

## ŚCIENNE ONE

MODEL	WYMIARY [mm]		
	W	D	H
KRX-09AEXI	717	193	302
KRX-12AEXI	805	193	302
KRX-18AEXI	964	222	325
KRX-24AEXI	1106	232	342

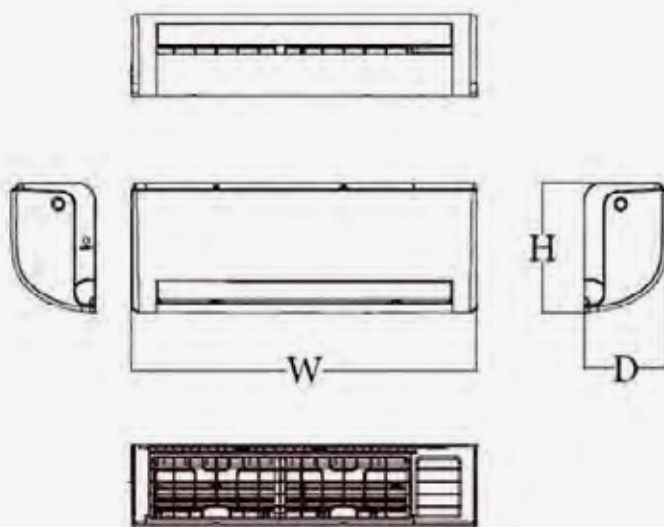

## ŚCIENNE PRO +

MODEL	WYMIARY [mm]		
	A	B	C
KSN-12PRBI	802	189	297

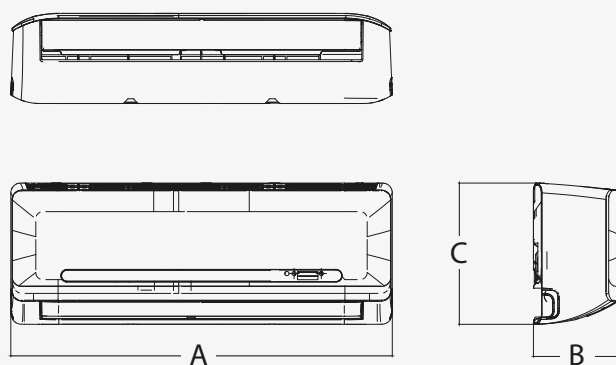

## P O D Ł O G O W E

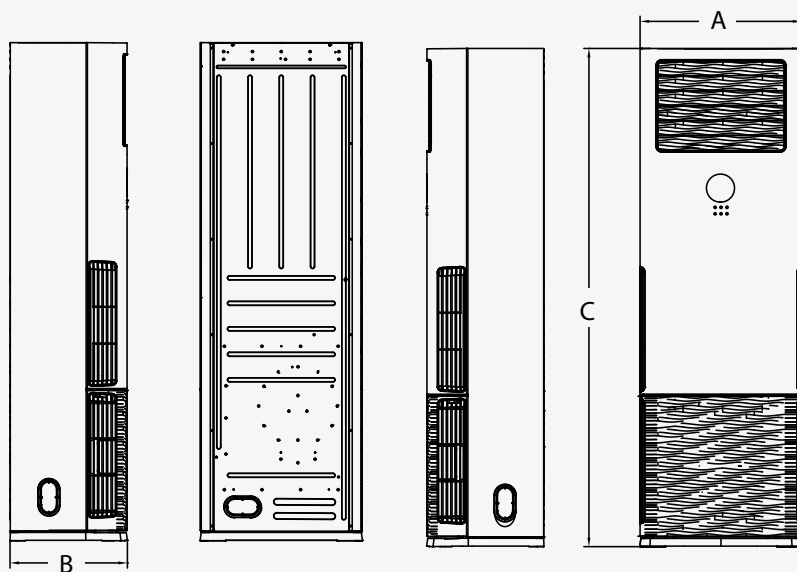

MODEL	WYMIARY [mm]		
	A	B	C
KFS-50HRFI	629	456	1935

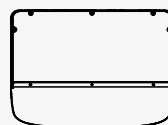

## P R Z Y P O D Ł O G O W O - P O D S T R O P O W E

MODEL	WYMIARY [mm]			
	A	B	C	D
KUE-18HRB32X	1068	675	235	983
KUE-24HRB32	1068	675	235	983
KUE-36HRB32	1650	675	235	1565
KUE-48HRB32	1650	675	235	1565
KUE-55HRB32	1650	675	235	1565

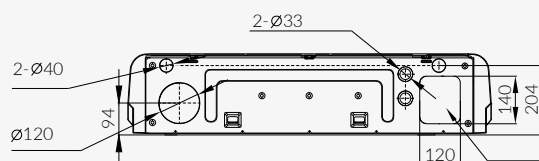
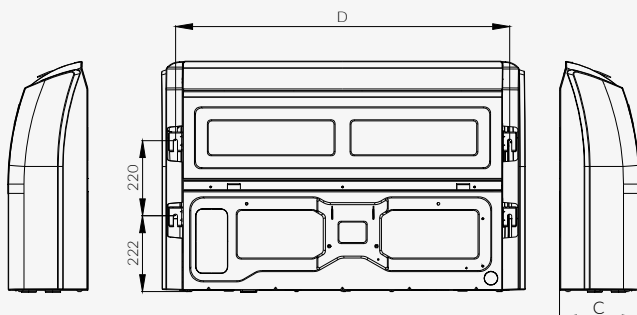
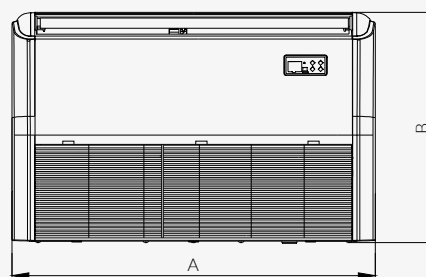

## K A S E T O N O W E K O M P A K T

MODEL	WYMIARY [mm]					
	A	B	C	D	E	H
KCA3U-12HRB32X	570	523	545	647	50	260
KCA3U-18HRB32X	570	523	545	647	50	260

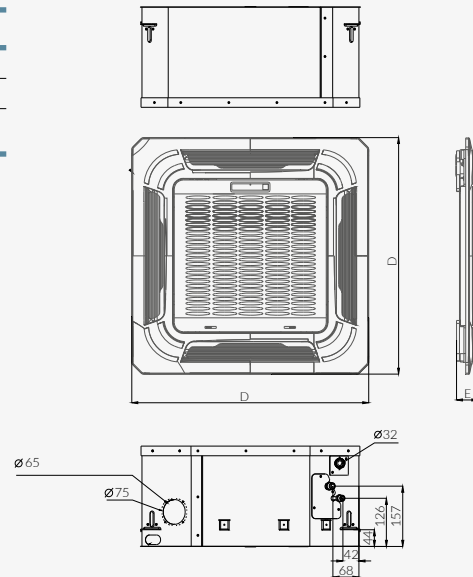
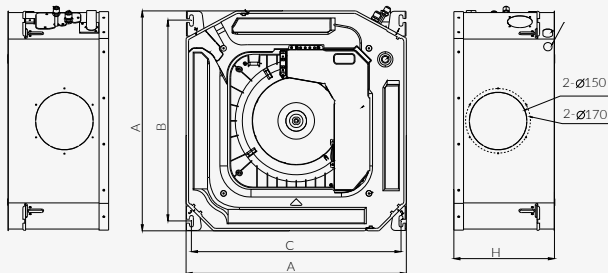

## K A S E T O N O W E S U P E R S L I M

MODEL	WYMIARY [mm]			
	A	B	C	D
KCD-24HRB32	160	95	245	60
KCD-36HRB32	160	95	245	60
KCD-48HRB32	160	95	287	60
KCD-55HRB32	160	95	287	60

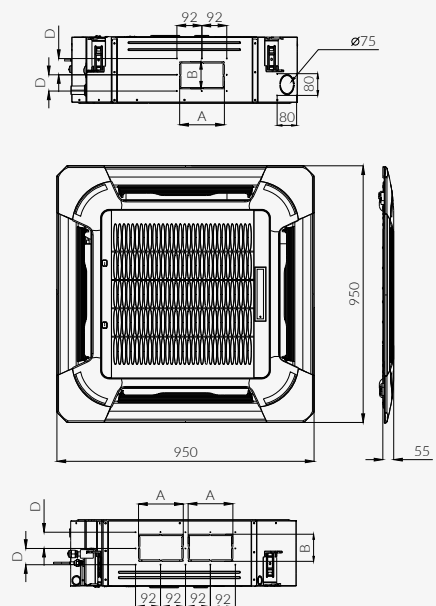
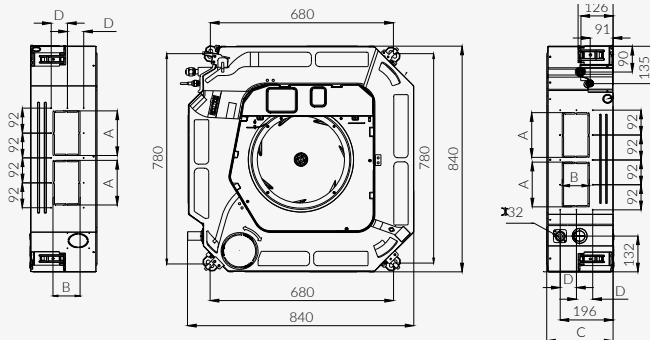



## KANAŁOWE SLIM

MODEL	WYMIARY [mm]									
	A	B	C	D	E	F	G	H	I	J
KTI-18HWP32X	880	210	674	600	136	706	190	782	920	508
KTI-24HWP32	1100	249	774	700	175	926	228	1001	1140	598
KTI-36HWP32	1360	249	774	700	175	1186	228	1261	1400	598
KTI-48HWP32, KTI-55HWP32	1200	300	874	800	227	1044	280	1101	1240	697

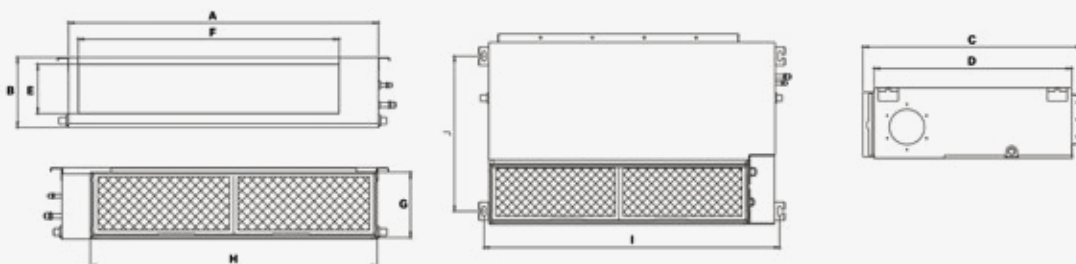

## Wymiary urządzeń przenośnych

K P P H

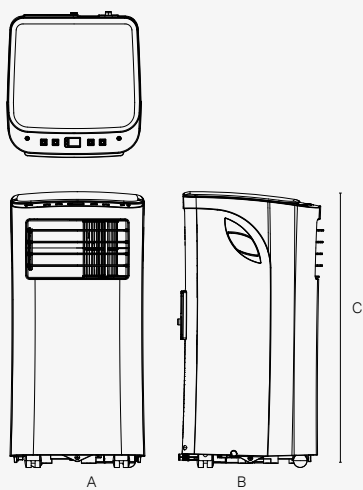

MODEL	WYMIARY [mm]		
	A	B	C
KPPH-09HRN29	355	345	703

K P C

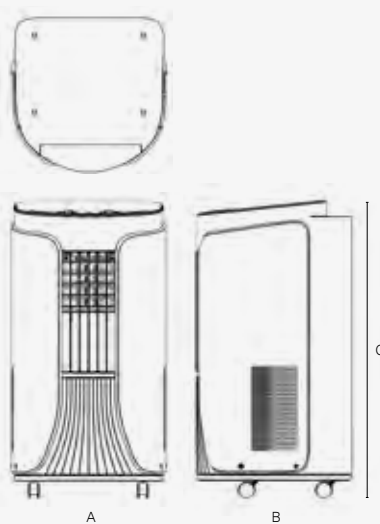

MODEL	WYMIARY [mm]		
	A	B	C
KPC-09AK29	315	395	770

K P P D

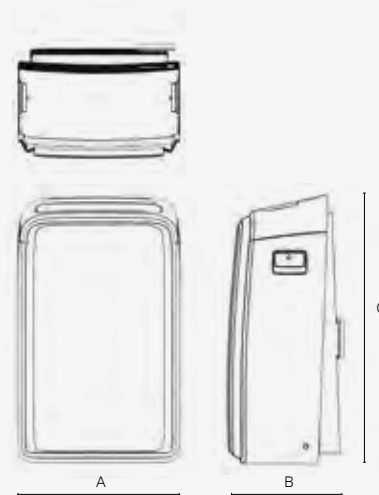

MODEL	WYMIARY [mm]		
	A	B	C
KPPD-12HRN29	467	397	765

## JEDNOSTKI ZEWNĘTRZNE

DLA MODELI ŚCIENNYCH

MODEL	WYMIARY [mm]					
	W	D	H	W1	A	B
KWX-09HRBO	720	245	495	885	452	256
KWX-12HRBO	720	245	495	885	452	256
KWX-18HRBO	800	365	554	870	514	340
KWX-24HRBO	800	333	554	914	540	350
KSN-12PRBO	800	333	554			
KRX-09AEXO	770	300	555			
KRX-12AEXO	770	300	555			
KRX-18AEXO	800	333	554			
KRX-24AEXO	845	363	702			

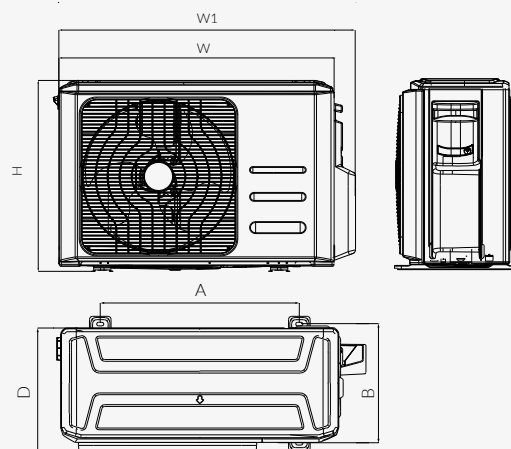

DLA MODELI KASETONOWYCH, PODŁOGOWYCH, PRZYPODŁOGOWO-PODSTROPOWYCH, KANAŁOWYCH

MODEL	WYMIARY [mm]					
	W	D	H	W1	A	B
KOB30-12HFN32X	800	333	554	870	514	340
KOB30-18HFN32X	800	333	554	870	514	340
KOCA30U-24HFN32	845	363	702	914	540	350
KOD30U-36HFN32, 36HFJ32	946	410	810	1030	673	403
KOE30U-48HFN32	952	415	1333	1045	634	404
KOE30U-55HFN32	952	415	1333	1045	634	404

KOB30-12 | 18 HFN32X · KOCA30U-24HFN32  
KOD30U-36HFN32 · KOD30U-36HFJ32

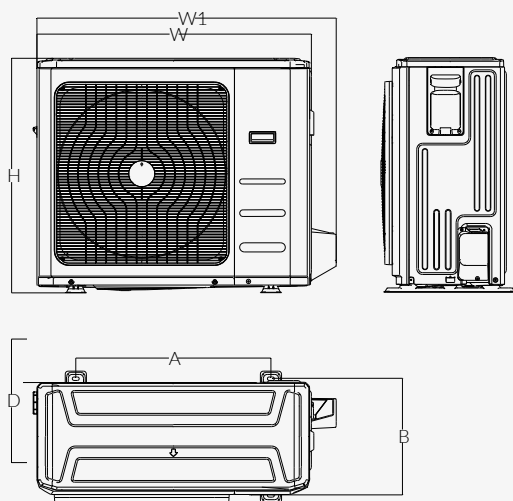

KOE30U-48 | 55 HFN32 · KFS-50HRFO

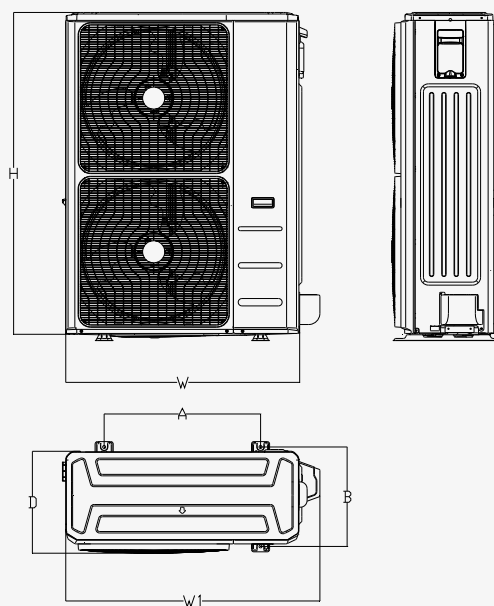

# Wymiary urządzeń Multi Split

## ŚCIENNE

MODEL	WYMIARY [mm]		
	W	D	H
KWX-09HRBI	805	194	285
KWX-12HRBI	805	194	285
KWX-18HRBI	957	213	302
KWX-24HRBI	1040	220	327

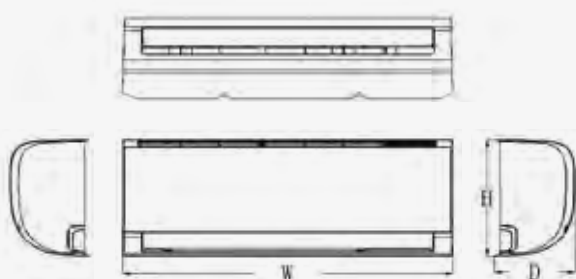

## KASETONOWE

MODEL	WYMIARY [mm]					
	A	B	C	D	E	F
KCA3I-09HRB32	570	523	545	647	50	260
KCA3U-12HRB32X	570	523	545	647	50	260
KCA3U-18HRB32X	570	523 <td 545	647	50	260	

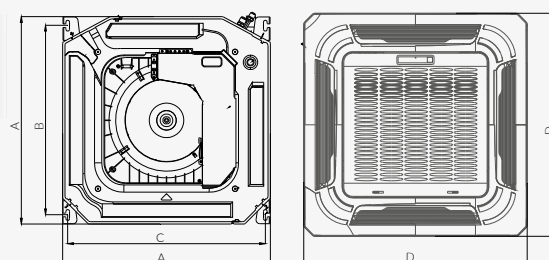

## KANAŁOWE

MODEL	WYMIARY [mm]									
	A	B	C	D	E	F	G	H	I	J
KTI-18HWP32X	880	210	674	600	136	706	190	782	920	508

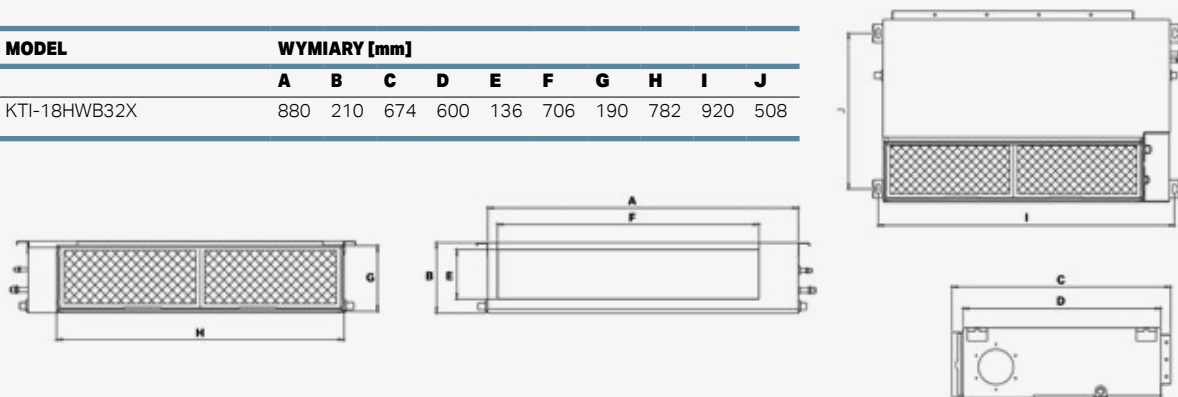

## JEDNOSTKI ZEWNĘTRZNE

MODEL	WYMIARY [mm]					
	W	D	H	W1	A	B
K20C-18HFN32	800	333	554	860	514	340
K30E-27HFN32	845	363	702	923	540	350
K40E-28HFN32	946	410	810	1034	673	403
K40B-36HFN32	946	410	810	1034	673	403
K50D-42HFN32	946	410	810	1034	673	403

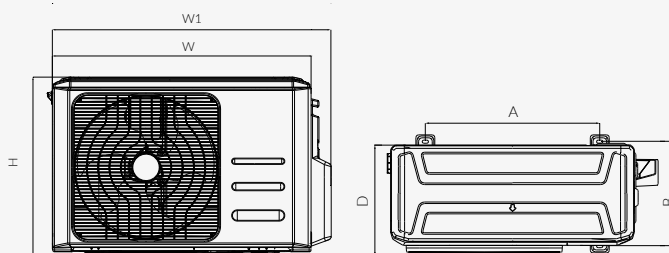

# Wymiary kurtyn powietrznych

## S I L V E R

MODEL	WYMIARY [mm]					
	A	B	C	D	F	E
<b>Z NAGRZEWNICĄ</b>						
SILVER AG-100H6	1000	950	340	340	50	100
SILVER AG-150H10	1500	1408	569	569	50	100
SILVER AG-200H14	2000	1904	847	847	50	100
<b>BEZ NAGRZEWNICY</b>						
SILVER AG-100CX	1000	440	-	-	50	90
SILVER AG-150CX	1500	840	-	-	50	90
SILVER AG-200CX	2000	840	-	-	50	90

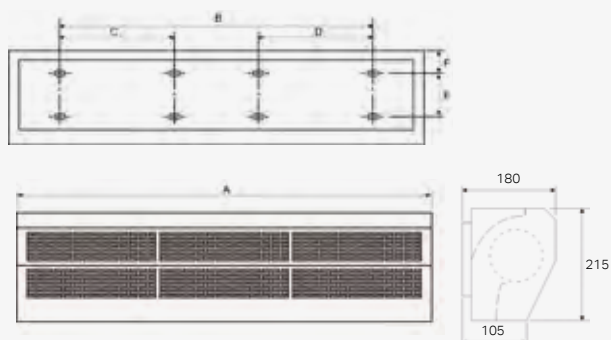

## G O L D

MODEL	WYMIARY [mm]			
	A	B	C	D
<b>Z NAGRZEWNICĄ</b>				
GOLD AU-100H3.5	1000	440	42	90
GOLD AU-100H6	1000	440	42	90
GOLD AU-120H8	1200	440	42	90
GOLD AU-150H10	1500	840	42	90
GOLD AU-200H14	2000	840	42	90
<b>BEZ NAGRZEWNICY</b>				
GOLD AU-100CX	1000	440	42	90
GOLD AU-150CX	1500	840	42	90
GOLD AU-200CX	2000	840	42	90

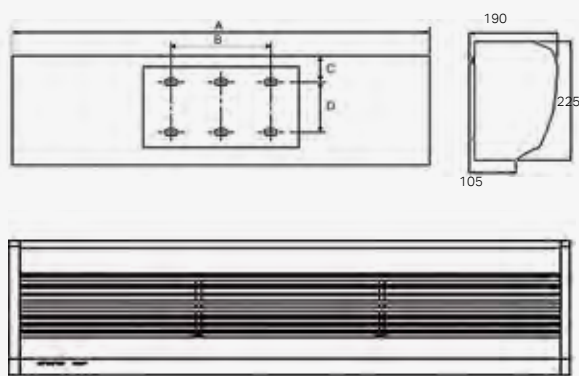

## P L A T I N U M N E W

MODEL	WYMIARY [mm]				
	A	B	C	D	E
<b>Z NAGRZEWNICĄ</b>					
PLATINUM NEW PTN-090H8	900	440	-	-	90
PLATINUM NEW PTN-120H10	1200	440	-	-	90
PLATINUM NEW PTN-150H12	1500	440	-	-	90
<b>BEZ NAGRZEWNICY</b>					
PLATINUM NEW PTN-090CX	900	440	-	-	90
PLATINUM NEW PTN-120CX	1200	440	-	-	90
PLATINUM NEW PTN-150CX	1500	440	-	-	90

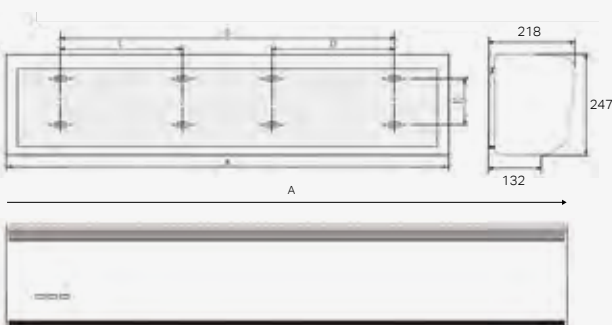

# Wymiary pomp ciepła R32

ECO HOME - MONOBLOK (KHC)

JEDNOSTKA ZEWNĘTRZNA

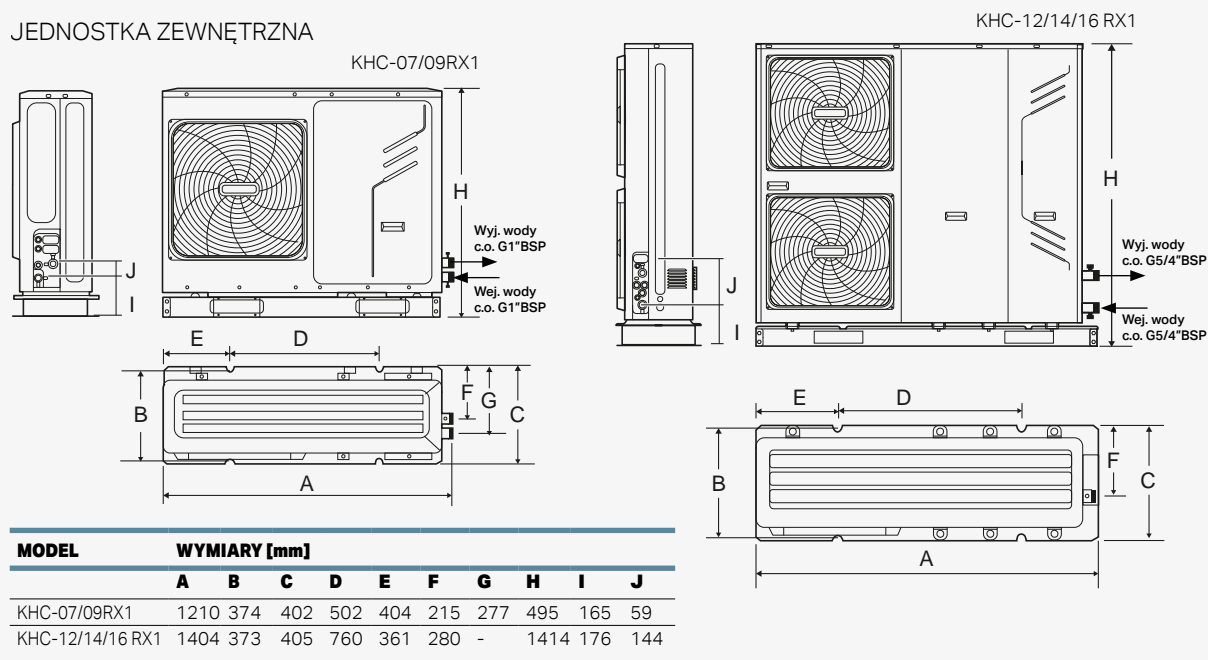

ECO HOME - SPLIT

JEDNOSTKA ZEWNĘTRZNA (KHA)

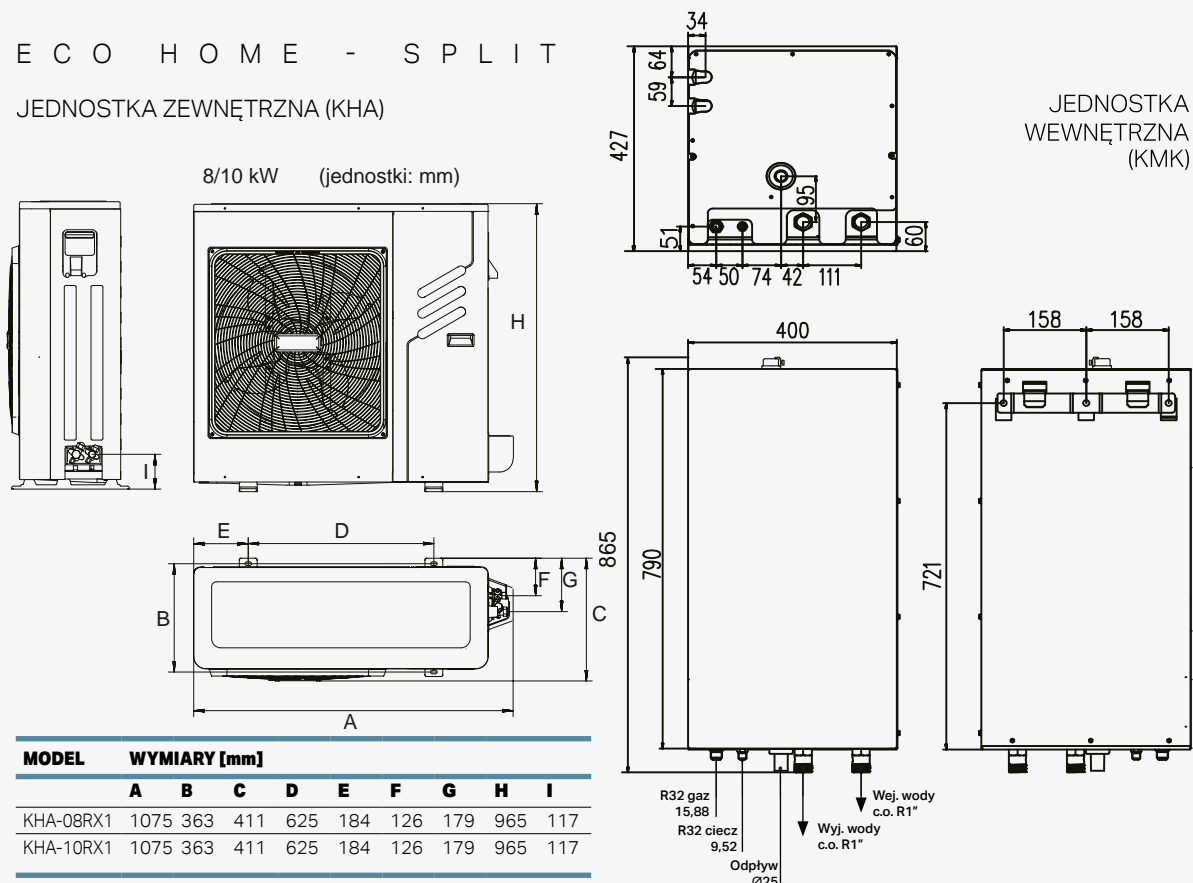

# Wymiary pomp ciepła R410A

ECO HOME - SPLIT  
WEWNĘTRZNA

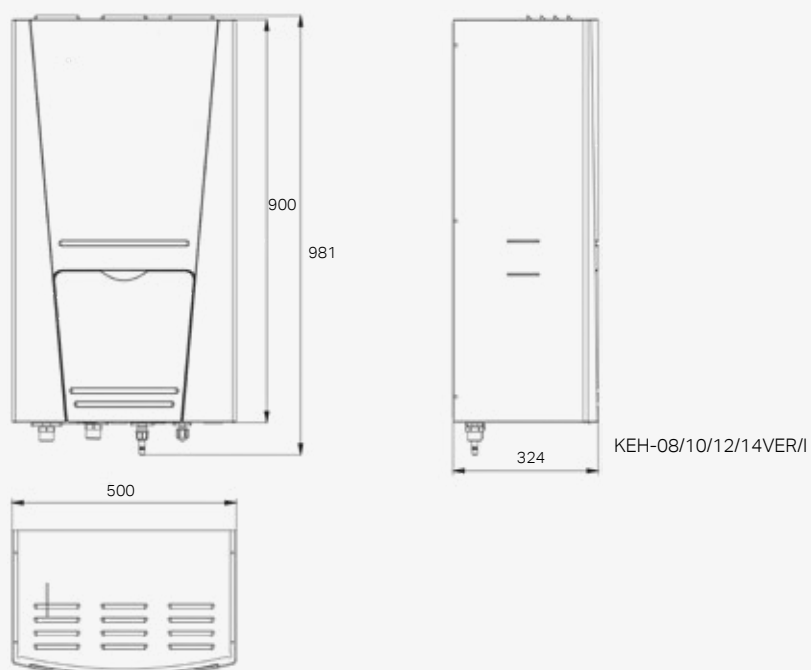

ECO HOME - SPLIT  
ZEWNĘTRZNA

KEH-08/10VER/O

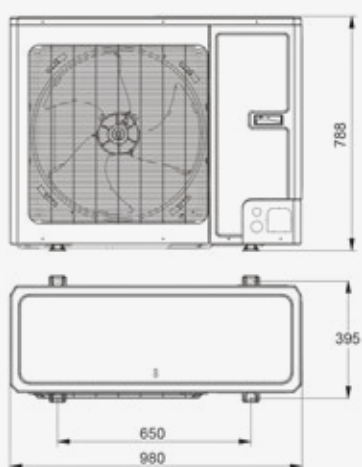

KEH-12/14VER/O

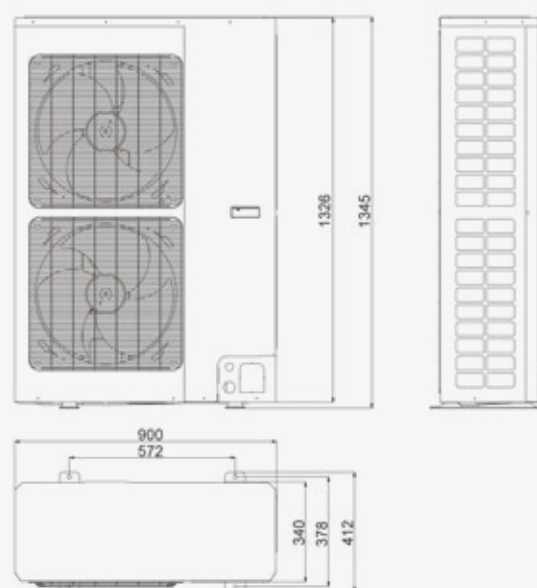

# Układ na paletach – dane logistyczne

Jednostka wewnętrzna	Jednostka zewnętrzna	Ilość zestawów	Rozmiar palety	Jednostka wewnętrzna	Jednostka zewnętrzna	Ilość zestawów	Rozmiar palety
KWX-09HRBI	KWX-09HRBO	6	120x90x200	KTI-18HWP32X	KOB30-18HFN32X	3	120x90x175
KWX-12HRBI	KWX-12HRBO	6	120x90x200	KTI-24HWP32	KOCA30U-24HFN32	2	120x100x170
KWX-18HRBI	KWX-18HRBO	5	120x90x200	KTI-36HWP32	KOD30U-36HFN32/ HFJ32	1	120x90x175
KWX-24HRBI	KWX-24HRBO	4	120x90x200	KTI-48HWP32	KOE30U-48HFN32	1	120x90x165
KRX-09AEXI	KRX-09AEXO	6	120x90x200	KTI-55HWP32	KOE30U-55HFN32	1	120x90x165
KRX-12AEXI	KRX-12AEXO	6	120x90x200	KPC-09AK29		8	120x80x180
KRX-18AEXI	KRX-18AEXO	5	120x90x205	KPPD-12HRN29		8	120x90x180
KRX-24AEXI	KRX-24AEXO	4	120x90x200	KPPH-09HRN29		12	120x80x190
KSN-12PRBI	KSB-12PRBO	6	120x90x200	SILVER AG-100H6		21	120x80x200
KWX-09HRDI		20	120x90x200	SILVER AG-150H10		21	200x80x200
KWX-12HRDI		20	120x90x200	SILVER AG-200H14		21	200x80x200
KWX-18HRDI		15	120x90x200	SILVER AG-100CX		21	120x80x200
KWX-24HRDI		12	120x80x200	SILVER AG-150CX		21	200x80x200
KCA3I-09HRF32		5	120x80x200	SILVER AG-200CX		18	200x80x200
KCA3U-12HRF32X		5	120x80x200	GOLD AU-100H3,5		18	120x80x200
KCA3U-18HRF32X		5	120x80x200	GOLD AU-100H6		18	120x80x200
	K20C-18HFN32	9	120x90x200	GOLD AU-120H8		18	120x80x200
	K30E-27HFN32	6	120x90x165	GOLD AU-150H10		18	200x80x200
	K40E-28HFN32			GOLD AU-200H14		18	200x80x200
	K40B-36HFN32	4	120x100x190	GOLD AU-100CX		18	120x80x200
	K50D-42HFN32	4	120x100x190	GOLD AU-150CX		18	200x80x200
		1+1	210x80x130, 120x80x160, 210x80x130,	GOLD AU-200CX		18	200x80x200
KFS-50HRFI	KFS-50HRFO	2+2	120x100x160	PLATINUM NEW PTN-090H8		14	120x80x180
KUE-18HRB32X	KOB30-18HFN32X	3	120x90x175	PLATINUM NEW PTN-120H10		14	120x80x180
KUE-24HRB32	KOCA30U-24HFN32	3	120x90x175	PLATINUM NEW PTN-150H12		14	200x80x180
KUE-36HRB32	KOD30U-36HFN32/ HFJ32	1	120x90x190	PLATINUM NEW PTN-090CX		14	120x80x180
KUE-48HRB32	KOE30U-48HFN32	1	120x90x190	PLATINUM NEW PTN-120CX		14	120x80x180
KUE-55HRB32	KOE30U-55HFN32	1	120x90x190	PLATINUM NEW PTN-150CX		14	200x80x180
KCA3U-12HRB32X	KOB30-12HFN32X	3	120x90x185	KEH-08VER/I	KEH-08VER/O	2	120x100x185
KCA3U-18HRB32X	KOB30-18HFN32X	3	120x90x185	KEH-10VER/I	KEH-10VER/O	2	120x100x185
KCD-24HRB32	KOCA30U-24HFN32	3	120x100x195	KEH-12VER/I	KEH-12VER/O	1	120x90x160
KCD-36HRB32	KOD30U-36HFN32/ HFJ32	2	120x100x160	KEH-14VER/I	KEH-14VER/O	1	120x90x170
KCD-48HRB32	KOE30U-48HFN32	1	120x90x165		KHC-07RX1	2	130x90x125
KCD-55HRB32	KOE30U-55HFN32	1	120x90x165		KHC-09RX1	2	130x90x125
					KHC-12RX3	2	160x90x170
					KHC-14RX3	2	160x90x170
					KHC-16RX3	2	160x90x170
				KMK-80RX1	KHA-08RX1	2	120x100x180
				KMK-80RX1	KHA-10RX1	2	120x100x180

# Cennik urządzeń 2020/2021

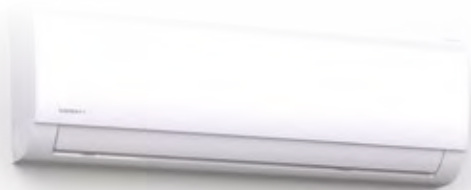

2020  
2021

MODEL		WYDAJNOŚĆ		CENA NETTO	
JEDNOSTKA WEW.	JEDNOSTKA ZEW.	CHŁODNICZA [kW]	GRZEWCZA [kW]	[PLN]	
<b>KLIMATYZATOR ŚCIENNY FLY Z MODUŁEM WI-FI</b>					
KWX-09HRBI	KWX-09HRBO	2,6	2,9	1 990	
KWX-12HRBI	KWX-12HRBO	3,5	3,8	2 200	
KWX-18HRBI	KWX-18HRBO	5,3	5,6	3 400	
KWX-24HRBI	KWX-24HRBO	7,0	7,3	4 300	
<b>KLIMATYZATOR ŚCIENNY ONE Z MODUŁEM WI-FI</b>					
KRX-09AEXI	KRX-09AEXO	NOWOŚĆ 2020	2,6	2,9	2 200
KRX-12AEXI	KRX-12AEXO	NOWOŚĆ 2020	3,5	4,1	2 500
KRX-18AEXI	KRX-18AEXO	NOWOŚĆ 2020	5,3	5,7	3 800
KRX-24AEXI	KRX-24AEXO	NOWOŚĆ 2020	7,2	7,6	4 800
<b>KLIMATYZATOR ŚCIENNY PRO+ Z MODUŁEM WI-FI</b>					
KSN-12PRBI	KSN-12PRBO	NOWOŚĆ 2020	3,5	3,5	4 300
<b>SYSTEM MULTI SPLIT --- JEDNOSTKI WEWNĘTRZNE ŚCIENNE FLY Z MODUŁEM WI-FI</b>					
KWX-09HRBI		2,6	2,9	700	
KWX-12HRBI		3,5	3,8	800	
KWX-18HRBI		5,3	5,6	1 100	
KWX-24HRBI		7,0	7,3	1 300	
<b>SYSTEM MULTI SPLIT --- JEDNOSTKI WEWNĘTRZNE KASETONOWE KOMPAKT</b>					
KCA3I-09HRB32		2,6	2,8	1 500	
KCA3U-12HRB32/ KCA3U-12HRB32X		3,5	4,4	1 800	
KCA3U-18HRB32/ KCA3U-18HRB32X		5,3	5,4	2 100	
<b>SYSTEM MULTI SPLIT --- JEDNOSTKI WEWNĘTRZNE KANAŁOWE</b>					
KTI-18HWB32X		NOWOŚĆ 2020	5,3	5,6	2 100
<b>SYSTEM MULTI SPLIT --- JEDNOSTKI ZEWNĘTRZNE MULTI SPLIT</b>					
K20C-18HFN32		5,3	5,6	3 300	
K30E-27HFN32		7,9	8,2	5 000	
K40E-28HFN32		NOWOŚĆ 2020	8,2	8,8	6 250
K40B-36HFN32		10,6	10,6	7 500	
K50D-42HFN32		12,4	12,4	8 000	
<b>KLIMATYZATOR PODŁOGOWY</b>					
KFS-50HRFI	KFS-50HRFO	NOWOŚĆ 2020	14,1	16,1	14 000
<b>KLIMATYZATOR PRZYPODŁOGOWO-PODSTROPOWY</b>					
KUE-18HRB32X	KOB30-18HFN32X	5,3	5,6	5 000	
KUE-24HRB32	KOCA30U-24HFN32	7,0	7,6	6 500	
KUE-36HRB32	KOD30U-36HFJ32	NOWOŚĆ 2020	10,6	11,1	9 500
KUE-36HRB32	KOD30U-36HFN32	10,6	11,1	10 000	
KUE-48HRB32	KOE30U-48HFN32	14,1	16,1	12 000	
KUE-55HRB32	KOE30U-55HFN32	15,8	18,2	13 000	
<b>KLIMATYZATOR KASETONOWY KOMPAKT</b>					
KCA3U-12HRF32X	KOB30-12HFN32X	3,5	4,4	4 500	
KCA3U-18HRF32X	KOB30-18HFN32X	5,3	5,4	5 000	

Ceny zakupu przedstawione w cenniku są cenami PLN netto. Cennik nie stanowi oferty w rozumieniu art. 66 Kodeksu Handlowego.



WAŻNY OD 03.02.2020 DO ODWOŁANIA

MODEL		WYDAJNOŚĆ		CENA NETTO	
JEDNOSTKA WEW.	JEDNOSTKA ZEW.	CHŁODNICZA [kW]	GRZEWCZA [kW]	[PLN]	
<b>KLIMATYZATOR KASETONOWY SUPER SLIM</b>					
KCD-24HRB32	KOCA30U-24HFN32	7,0	7,6	6 500	
KCD-36HRB32	KOD30U-36HFJ32	NOWOŚĆ 2020	10,6	11,1	9 500
KCD-36HRB32	KOD30U-36HFN32	10,6	11,1	10 000	
KCD-48HRB32	KOE30U-48HFN32	14,0	16,1	12 500	
KCD-55HRB32	KOE30U-55HFN32	15,5	18,2	13 500	
<b>KLIMATYZATOR KANAŁOWY SLIM</b>					
KTI-18HWP32X	KOB30-18HFN32X	5,3	5,6	5 000	
KTI-24HWP32	KOCA30U-24HFN32	7,0	7,6	6 000	
KTI-36HWP32	KOD30U-36HFJ32	NOWOŚĆ 2020	10,6	11,1	10 000
KTI-36HWP32	KOD30U-36HFN32	10,5	11,1	10 500	
KTI-48HWP32	KOE30U-48HFN32	14,0	16,1	12 500	
KTI-55HWP32	KOE30U-55HFN32	15,4	18,2	13 500	
<b>AGREGATY SKRAPLAJĄCE Z MODUŁEM STERUJĄCYM</b>					
KOB30-12HFN32X + moduł KMS-8140	NOWOŚĆ 2020	3,5	4,4	4 300	
KOB30-18HFN32X + moduł KMS-8140		5,3	5,6	4 500	
KOCA30U-24HFN32 + moduł KMS-8243		7,0	7,6	5 500	
KOD30U-36HFJ32 + moduł KMS-8243	NOWOŚĆ 2020	10,6	11,1	8 000	
KOD30U-36HFN32 + moduł KMS-8243		10,6	11,1	8 500	
KOE30U-48HFN32 + moduł KMS-8243		14,1	16,1	9 600	
KOE30U-55HFN32 + moduł KMS-8243		15,8	18,2	10 100	
<b>KLIMATYZATORY PRZENOŚNE</b>					
KPPH-09HRN29	NOWOŚĆ 2020	2,6	-	1 400	
KPC-09AK29		2,6	-	1 500	
KPPD-12HRN29		3,5	2,9	2 100	
<b>KURTYNY POWIETRZNE</b>					
Kurtyna powietrzna Silver z nagrzewnicą – AG-100H6				1 150	
Kurtyna powietrzna Silver z nagrzewnicą – AG-150H10				1 600	
Kurtyna powietrzna Silver z nagrzewnicą – AG-200H14				2 150	
Kurtyna powietrzna Silver bez nagrzewnicy – AG-100CX				600	
Kurtyna powietrzna Silver bez nagrzewnicy – AG-150CX				900	
Kurtyna powietrzna Silver bez nagrzewnicy – AG-200CX				1 250	
Kurtyna powietrzna Gold z nagrzewnicą – AU-100H3,5				1 250	
Kurtyna powietrzna Gold z nagrzewnicą – AU-100H6				1 350	
Kurtyna powietrzna Gold z nagrzewnicą – AU-120H8				1 500	
Kurtyna powietrzna Gold z nagrzewnicą – AU-150H10				1 750	
Kurtyna powietrzna Gold z nagrzewnicą – AU-200H14				2 550	
Kurtyna powietrzna Gold bez nagrzewnicy – AU-100CX				650	
Kurtyna powietrzna Gold bez nagrzewnicy – AU-150CX				950	
Kurtyna powietrzna Gold bez nagrzewnicy – AU-200CX				1300	
Kurtyna powietrzna Platinum New z nagrzewnicą – PTN-090H8				1 500	
Kurtyna powietrzna Platinum New z nagrzewnicą – PTN-120H10				1 700	
Kurtyna powietrzna Platinum New z nagrzewnicą – PTN-150H12				2 200	
Kurtyna powietrzna Platinum New bez nagrzewnicy – PTN-090CX				800	
Kurtyna powietrzna Platinum New bez nagrzewnicy – PTN-120CX				1 000	
Kurtyna powietrzna Platinum New bez nagrzewnicy – PTN-150CX				1 300	

Ceny zakupu przedstawione w cenniku są cenami PLN netto. Cennik nie stanowi oferty w rozumieniu art. 66 Kodeksu Handlowego.

## WAŻNY OD 03.02.2020 DO ODWOŁANIA

MODEL		CENA NETTO [PLN]
<b>POMPY CIEPŁA</b>		
Pompa ciepła KHA-08RX1 – split – jednostka zewnętrzna	NOWOŚĆ 2020	8 600
Pompa ciepła KHA-10RX1 – split – jednostka zewnętrzna	NOWOŚĆ 2020	10 000
Pompa ciepła KMK-80RX1 – split – jednostka wewnętrzna	NOWOŚĆ 2020	10 900
Pompa ciepła KHC-07RX1 – monoblok	NOWOŚĆ 2020	17 400
Pompa ciepła KHC-09RX1 – monoblok	NOWOŚĆ 2020	17 900
Pompa ciepła KHC-12RX3 – monoblok	NOWOŚĆ 2020	26 900
Pompa ciepła KHC-14RX3 – monoblok	NOWOŚĆ 2020	27 600
Pompa ciepła KHC-16RX3 – monoblok	NOWOŚĆ 2020	28 500
Pompa ciepła KEH – KEH-08VER/I, KEH-08VER/O – split		16 900
Pompa ciepła KEH – KEH-10VER/I, KEH-10VER/O – split		18 500
Pompa ciepła KEH – KEH-12VER/I, KEH-12VER/O – split		21 800
Pompa ciepła KEH – KEH-14VER/I, KEH-14VER/O – split		23 500
<b>AKCESORIA POMP CIEPŁA</b>		
Podgrzewacz elektryczny – EH HP	NOWOŚĆ 2020	3 990
Dodatkowy czujnik temperatury – HP T1	NOWOŚĆ 2020	100
Zawór 3-drogowy przełączający c.o. / c.w.u. – HP 3WV	NOWOŚĆ 2020	990
Grupa mieszania – HP MXS	NOWOŚĆ 2020	3 590
<b>STEROWNIKI</b>		
RG66 – Bezprzewodowy	NOWOŚĆ 2020	350
RG57 – Bezprzewodowy		320
RG51 – Bezprzewodowy		280
YX1F – Bezprzewodowy		280
CCM03 – Centralny		1 150
KJR12B – Przewodowy		350
KJR90A – Przewodowy		450
KJR120X2 – Przewodowy	NOWOŚĆ 2020	500
RCAC-1 – dotyczy kurtyn powietrznych Silver i Gold		160
RCAC-2 – dotyczy kurtyn powietrznych Platinum New		160
<b>AKCESORIA</b>		
Zestaw pracy naprzemiennej SPN-IR – dotyczy wszystkich modeli klimatyzatorów (oprócz kanałowych) i kurtyn powietrznych		990
Zestaw pracy naprzemiennej TS4 – dotyczy wszystkich modeli split i multi split (oprócz jedn. ściennych)		900
Zestaw pracy całorocznej – dla funkcji grzania – dotyczy wszystkich modeli split i multi split		280
Zestaw pracy całorocznej – dla funkcji chłodzenia – dotyczy wszystkich modeli split i multi split		180
Zestaw przyłączeniowy pilota przewodowego ZPPP-FLY – dotyczy klimatyzatorów FLY		120
Zestaw przyłączeniowy pilota przewodowego ZPPP-ONE – dotyczy klimatyzatorów ONE	NOWOŚĆ 2020	390
Moduł sterujący do centrali wentylacyjnej KMS-8140	NOWOŚĆ 2020	1 600
Moduł sterujący do centrali wentylacyjnej KMS-8243		1 600
Moduł Wi-Fi do klimatyzatorów ściennych		100
Moduł Wi-Fi do klimatyzatorów LCAC	NOWOŚĆ 2020	200
<b>FILTRY</b>		
Filtr z witaminą C		90
Filtr z jonami srebra		90
Filtr 3M		90

Ceny zakupu przedstawione w cenniku są cenami PLN netto. | Cennik nie stanowi oferty w rozumieniu art. 66 Kodeksu Handlowego, a zdjęcia produktów są jedynie przykładowe i służą prezentacji wybranych modeli. | Produkty w rzeczywistości mogą różnić się od przedstawionych na zdjęciach. | Produkty ulegają ciągłym ulepszeniom, dlatego Kaisai zastrzega sobie prawo do zmian ich cen oraz parametrów technicznych, bez uprzedniego powiadomienia. | Dotychczasowy cennik zostaje odwołany.

\* Szczegółowe informacje na temat 5 lat gwarancji dostępne są u Autoryzowanych Dystrybutorów Kaisai.

# Dane kontaktowe

dla Konsumentów:

Jesteś zainteresowany zakupem naszych produktów?  
Sprawdź aktualną listę Dystrybutorów w Polsce na: [www.kaisai.com](http://www.kaisai.com)

dla Dystrybutorów i Instalatorów:

## SIEDZIBA GŁÓWNA

ul. Ostobramska 101A  
04-041 Warszawa  
22 517 36 00 | 22 879 99 07

## DZIAŁ HANDLOWY

22 465 65 85  
[handlowy@kaisai.com](mailto:handlowy@kaisai.com)

**Chcesz zostać naszym Dystrybutorem? Napisz lub zadzwoń.**

Akademia Grupy Klima-Therm:

## ODDZIAŁ GDAŃSK

ul. Budowlanych 48  
80-298 Gdańsk  
58 768 03 33

## ODDZIAŁ WARSZAWA

ul. Ostobramska 101A  
04-041 Warszawa  
22 517 36 00

## ODDZIAŁ KATOWICE

ul. Chorzowska 108, Budynek B  
40-101 Katowice  
32 209 49 26

**Chcesz uzyskać certyfikat autoryzacyjny i zostać naszym Instalatorem?**

Napisz na adres: [handlowy@kaisai.com](mailto:handlowy@kaisai.com)



Ten dokument ma charakter informacyjny i prezentacyjny klimatyzatorów, kurtyń powietrza i pomp ciepła marki Kaisai. | Zaawansowany technologicznie proces produkcji powoduje konieczność jego ciągłej kontroli i usprawnienia, stąd informacje zawarte w publikacji mogą ulegać zmianie. | Podane ceny netto są cenami katalogowymi produktów, nie uwzględniają rabatów ani kosztów instalacji. | Dane techniczne oraz ceny zawarte w katalogu mogą ulec zmianie.

Aktualne informacje są zawsze dostępne na stronie [www.kaisai.com](http://www.kaisai.com)



**WE  
CARE  
ABOUT  
AIR**

---

**5 LAT GWARANCJI**

CENNIK WAŻNY OD 03.02.2020 DO ODWOŁANIA

\* Szczegółowych informacji dotyczących warunków gwarancji udzielają Autoryzowani Dystrybutorzy Kaisai

**kaisai.com**