

FUJITSU

KATALOG PRODUKTÓW 2019-2020

RAC / PAC / VRF / ATW



WSPARCIE

POMPY CIEPŁA

SYSTEM STEROWANIA
I AKCESORIA OPCJONALNE

WENTYLACJA

VRF

MULTI SPLIT

SPLIT

ROZWIĄZANIA

NASZE PRZESŁANIE



NASZE ROZWIĄZANIA
do WSZYSTKICH MIEJSC



Fujitsu General oferuje komfortowe i ekonomiczne systemy klimatyzacji, które wpisują się idealnie w aktualne trendy w architekturze i świadomość ekologiczną użytkowników Europy
- dla biznesu i użytkowników indywidualnych.



SPIS TREŚCI

005 NASZE PRZESŁANIE

Innowacja i globalizacja

- 006 Zaprojektowane dla przyszłości
- 008 Zaprojektowane dla komfortu
- 010 Zaprojektowane pod intuicyjne sterowanie
- 012 Historia
- 014 Lokalizacja Fujitsu na świecie
- 016 Globalna działalność biznesowa
- 018 Obiekty referencyjne
- 020 Rozwój i produkcja na świecie
- 022 Wysokiej jakości centra badawcze i zakłady produkcyjne
- 024 Rok 2019 - nowe produkty

028 ROZWIĄZANIA

- 030 Dla małych obiektów handlowych
- 038 Dla obiektów komercyjnych
- 040 Dla domów mieszkalnych

TYPOSZEREG PRODUKTÓW

042 SPLIT

118 MULTI SPLIT

170 VRF

214 WENTYLACJA

222 SYSTEM STEROWANIA I AKCESORIA OPCJONALNE

278 POMPY CIEPŁA

296 WSPARCIE

- 298 Wsparcie dla systemów AIRSTAGE™
- 300 Narzędzia dla AIRSTAGE™/RAC
- 302 Narzędzia dla WATERSTAGE™
- 304 Sprawny serwis, konserwacja i łatwe utrzymanie
- 306 Oprogramowanie serwisowe
- 307 Zdalny monitoring



KlimaTherm
GRUPA

O GRUPIE KLIMA-THERM

Klima-Therm, Generalny Przedstawiciel FUJITSU GENERAL w Polsce, Skandynawii i w krajach nadbałtyckich oraz Grupa powiązanych kapitałowo spółek, działa w branży HVACR od 1996 roku.

Jest wiodącym dostawcą najwyższej klasy systemów klimatyzacyjnych, wentylacyjnych i grzewczych dedykowanych do użytku profesjonalnego, jak również przeznaczonych na potrzeby odbiorców indywidualnych. Szeroka oferta firmy obejmuje m.in. klimatyzatory Split i Multi Split, systemy Airstage VRF, systemy wody lodowej, klimakonwektory, centrale klimatyzacyjne i wentylacyjne, pompy ciepła oraz rekuperatory. Dbając o satysfakcję klientów, Grupa Klima-Therm świadczy również kompleksowe usługi w zakresie profesjonalnego doradztwa technicznego – projektowego, montażowego i serwisowego – z wykorzystaniem najnowszej wiedzy, jak również wypracowanych przez lata doświadczeń.

Grupa Klima-Therm stale rozwija swoją działalność, dążąc do utrzymania pozycji jednego z wiodących dostawców branży HVACR. Konsekwencja, profesjonalizm, bogactwo doświadczeń oraz wiedzy zdobytej na przestrzeni wielu lat aktywnej działalności dystrybucyjnej i produkcyjnej, uplasowały firmę na pozycji niekwestionowanego lidera polskiego rynku urządzeń klimatyzacyjnych i wentylacyjnych.

**WE
CARE
ABOUT
AIR**

W centrum naszego zainteresowania stoi troska o jakość i komfort powietrza. Dlatego jako Grupa Klima-Therm wspieramy firmy, instytucje oraz klientów indywidualnych w tworzeniu odpowiednich warunków do pracy i odpoczynku, dbamy również o prawidłowy przebieg procesów technologicznych. W równym stopniu, co o powietrze, troszczymy się o środowisko naturalne. Oferujemy zaawansowane technologicznie produkty klimatyzacyjne, które pozwalają chronić naturalne, bezcenne dla przyszłych pokoleń zasoby. W systemach Split i Multi Split stosujemy ekologiczny czynnik chłodniczy R32 o potencjale „0” niszczenia warstwy ozonowej, który dodatkowo wpływa na wzrost efektywności energetycznej urządzeń Fujitsu – duża część z nich pracuje w klasie A++/ A+++.

Podążając za ideą zrównoważonego rozwoju, wyznaczyliśmy priorytety w postaci proekologicznego podejścia do naszej działalności, partnerstwa w biznesie oraz dbałości o zasoby ludzkie.

FUJITSU

KlimaTherm

Klimoör

KAISAI

auratsu'



NASZE PRZESŁANIE

Innowacja i globalizacja

Zapewniamy nowe jutro każdemu
mieszkańcowi Ziemi



Zaprojektowane dla przyszłości



Zaprojektowane dla komfortu



Zaprojektowane dla lepszej kontroli



Historia



Fujitsu na świecie



Globalna działalność biznesowa



Obiekty referencyjne



Rozwój i produkcja na świecie



Wysokiej jakości zakłady produkcyjne





Zaprojektowane dla przyszłości

Oferujemy niezawodne rozwiązania technologiczne, dostosowane do rynku europejskiego i spełniające jego wymagające normy. Tworzymy przyjazne środowisku technologie, z których będziemy mogli być dumni również w przyszłości, korzystając z nich w ramach rozwoju produktów i procesów produkcji.

Nasze innowacyjne rozwiązania tworzą zieloną przyszłość

Zgodnie z nową normą efektywności energetycznej Fujitsu General realizuje europejski plan działania na rzecz klimatu 20/20/20 do 2020.

Zmniejszenie zużycia energii pozyskiwanej ze źródeł naturalnych o 20%

Produkty Fujitsu General cechuje wysoka efektywność, a tym samym niskie zużycie energii

Zmniejszenie emisji CO₂ o 20%

Produkty Fujitsu General spełniają warunki dyrektywy F-gazowej 517/2014

Zwiększenie udziału energii odnawialnej o 20%

Fujitsu General promuje pompy ciepła zasilane powietrzem jako systemy grzewcze z odnawialnym źródłem energii

Nowe wymagania w zakresie etykiet energetycznych 626/2011/EU

Nasze klimatyzatory posiadają **klasę energetyczną A**, najwyższy poziom efektywności dokumentowany na etykietach energetycznych w Europie.

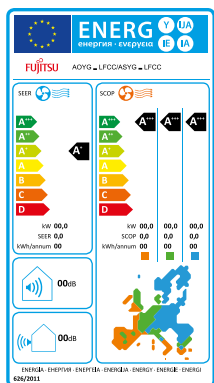

	SEER (tryb chłodzenia)	SCOP (tryb grzania)
A ⁺⁺⁺	SEER ≥ 8.50	SCOP ≥ 5.10
A ⁺⁺	6.10 ≤ SEER < 8.50	4.60 ≤ SCOP < 5.10
A ⁺	5.60 ≤ SEER < 6.10	4.00 ≤ SCOP < 4.60
A	5.10 ≤ SEER < 5.60	3.40 ≤ SCOP < 4.00
B	4.60 ≤ SEER < 5.10	3.10 ≤ SCOP < 3.40
C	4.10 ≤ SEER < 4.60	2.80 ≤ SCOP < 3.10
D	3.60 ≤ SEER < 4.10	2.50 ≤ SCOP < 2.80
E	3.10 ≤ SEER < 3.60	2.20 ≤ SCOP < 2.50
F	2.60 ≤ SEER < 3.10	1.90 ≤ SCOP < 2.20
G	SEER < 2.60	SCOP < 1.90

Czynnik chłodniczy a ekologia



Unia Europejska rozszerza ustawę F-gazową, wprowadzoną w 2014 r.

Nowa ustawa F-gazowa ma na celu ograniczenie emisji i redukcję stosowania gazów fluorowanych o wyższym potencjale tworzenia efektu cieplarnianego.

Kluczowe elementy

- Zasada wycofania
- Podział kontyngentu
- Ograniczenia we wprowadzaniu na rynek
- Nadzór nad urządzeniami zawierającymi F-gazy

Nowy czynnik R32 przyczynia się do redukcji potencjału tworzenia efektu cieplarnianego (GWP).

Kluczowe aspekty

- Potencjał niszczenia warstwy ozonowej (ODP)^{*1} wynosi 0!
- Właściwości środowiskowe
- Wydajność
- Efektywność ekonomiczna

GWP^{*2}

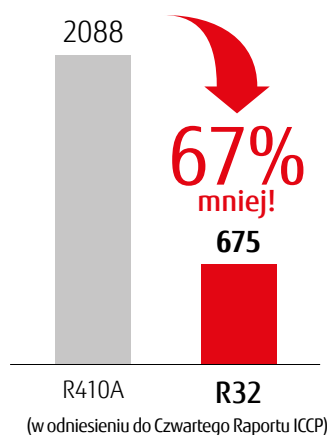

^{*1} ODP (Potencjał niszczenia warstwy ozonowej): jest to wartość względna wskazująca wpływ substancji zubożających warstwę ozonową w ujęciu wagowym względem CFC-11 (Trichlorofluorometan, CCl₃F), dla którego wskaźnik ten wynosi 1

^{*2} GWP (Potencjał tworzenia efektu cieplarnianego): wartość wskazująca wpływ innych gazów cieplarnianych na globalne ocieplenie, w odniesieniu do dwutlenku węgla. Jest to wartość szacunkowa wyrażona jako stosunek absorpcji promieniowania podczerwonego danej substancji do CO₂.

Less is more

Przeźren Hałas Czynnik

Oszczędność miejsca

Przeźren montażowa



Masa



Czynnik

Ilość czynnika w układzie



Mała ilość czynnika

Znaczna redukcja ilości czynnika przez zmniejszenie jednostki wewnętrznej, orurowanie i zoptymalizowanie wielkości wymiennika. Niski poziom napełnienia instalacji czynnikiem pozwoli uniknąć konieczności zastosowania systemu detekcji, zgodnie z normą EN 378.

Hałas

Moc akustyczna (8HP model)

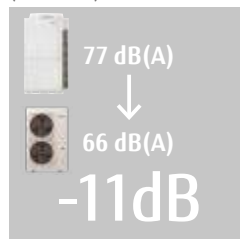

Niski poziom hałasu

Urządzenia generują najniższy poziom hałasu podczas pracy. Idealne rozwiązanie dla przestrzeni, w której przebywa dużo osób.



Zaprojektowane dla komfortu

Koncern Fujitsu General jako pierwszy na świecie zaprojektował i wdrożył liczne rozwiązania mające na celu zwiększenie komfortu użytkowania. Ta koncepcja dotyczy również naszych systemów klimatyzacji. Będziemy dalej rozwijać możliwości klimatyzatorów, nie ustając w dostarczaniu najwyższej jakości komfortu powietrza.



Komfort zawdzięczamy konstrukcji i zaawansowanej technologii

Flagowy model „Nocria X” wyposażony został w dwustronny wentylator, optymalnie regulujący nawiew powietrza. Jego oryginalna konstrukcja zapewnia komfortowy nawiew powietrza do każdego zakątka pomieszczenia. Specjalny dyfuzor otwiera dolną żaluzję jednostki głównej i nawiewa ciepłe powietrze w dolne części pomieszczenia, dzięki czemu ogrzewanie jest bardziej efektywne. Wymiennik typu „lambda” zwiększa wydajność pracy i poszerza możliwości konstrukcyjne, jak np. bardziej kompaktowa obudowa jednostek wewnętrznych. Ponadto udoskonaliśmy funkcję automatycznego czyszczenia filtrów dla usprawnienia konserwacji i czyszczenia. System regulacji nawiewu modelu Nocria X zastosowano również w modelu kasetonowym jednostronnym. 3-kierunkowy nawiew tworzy unikalne poczucie komfortu powietrza.



- *1: Pierwszy raz w 1991 roku: klimatyzatory dla domów (badania własne)
 *2: Pierwszy raz w 1994 roku: klimatyzatory dla domów (badania własne)
 *3: Pierwszy raz w 2012 roku: klimatyzatory dla domów (badania własne)
 *4: Pierwszy raz w 2012 roku: klimatyzatory dla domów (badania własne)
 *5: Pierwszy raz w 2018 roku: klimatyzatory dla domów (badania własne)

Komfortowy nawiew



Dogodna regulacja komfortowego nawiewu powietrza, ograniczająca przeciągi.



Wyróżniające się wzornictwo

Nagrodzone produkty
Klimatyzator ścienny



Seria KM
Seria KM



Seria KG
Seria KG



Seria LT



reddot design award
winner 2012

Konstrukcja

NOWOŚĆ

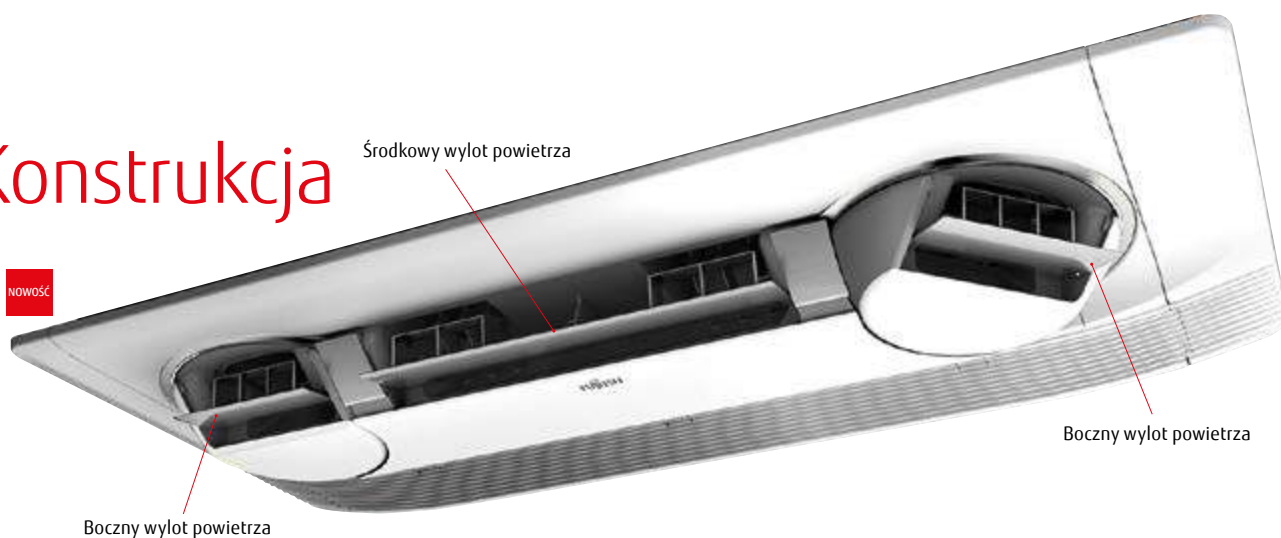

Nowa kasetka z nawiewem 3D

- Komfort w całej przestrzeni mieszkalnej dzięki trzem nawiewom powietrza.*5
- Urządzenie zostało zaprojektowane z myślą o sprostaniu różnym ograniczeniom montażowym.
- Nowa konstrukcja wylotu powietrza zapewnia nieograniczony i swobodny nawiew, nie generuje on strat i posiada wysoką klasę energooszczędności.



Rozkład temperatury w trybie chłodzenia i grzania

(przy ustawieniu komfortowego nawiewu)

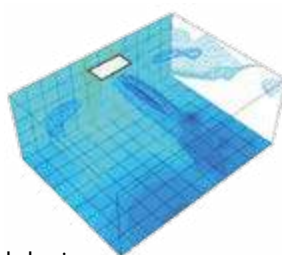

Chłodzenie

Chłodne powietrze rozprowadzane jest równomiernie po całym pomieszczeniu

*Stabilna praca w trybie chłodzenia przy temperaturze zewnętrznej 35°C, nastawa temperatury 18°C, wysoki bieg wentylatora, pomieszczenie testowe o powierzchni 40 m², jednostka AUXS018GLEH.

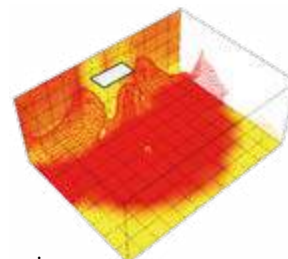

Grzanie

Strumień ciepłego powietrza przy podłodze*6 stanowi około 80% całego pomieszczenia – jest to około trzykrotnie więcej niż dla standardowego modelu kanałowego*7 (patrz poniższa ilustracja).

*Stabilna praca w trybie grzania przy temperaturze zewnętrznej 7°C, nastawa temperatury 30°C, wysoki bieg wentylatora, pomieszczenie testowe o powierzchni 40 m², jednostka AUXS024GLEH.

*6: Stabilna praca w trybie grzania przy temperaturze zewnętrznej 7°C, nastawa temperatury 30°C, wysoki bieg wentylatora, pomieszczenie testowe o powierzchni 40 m², jednostka AUXS018GLEH; rozkład temperatury mierzony 10 cm nad podłogą i porównany dla temperatury min. 28°C.

*7: Klimatyzator kanałowy Fujitsu General ARXK24GCLH.

Less
is more



Urządzenie dopasowane wymiarami do wielkości rastra.



Piękny design z każdej perspektywy.
Obwodowy nawiew powietrza.



Zaprojektowane dla lepszej kontroli

Zgodnie z koncepcją „internetu rzeczy” (IoT), Fujitsu General aktywnie dostarcza usługi, które pozwalają użytkownikom sterować klimatyzatorami za pomocą telefonów komórkowych.

Rozwijamy otwartą współpracę z zewnętrznymi partnerami i pogłębiajemy zastosowanie koncepcji IoT, aby zapewnić rozwój bezpiecznych i wygodnych w obsłudze systemów klimatyzacji.

Interfejs przyjazny użytkownikowi

Przyjazny użytkownikowi ekran wyświetlacza usprawnia obsługę.

Zastosowanie interfejsu sieci bezprzewodowej i aplikacji „FGLair” umożliwia kontrolowanie parametrów pracy z dowolnego miejsca, w dowolnym momencie.

Pobierz bezpłatną aplikację

FGLair™

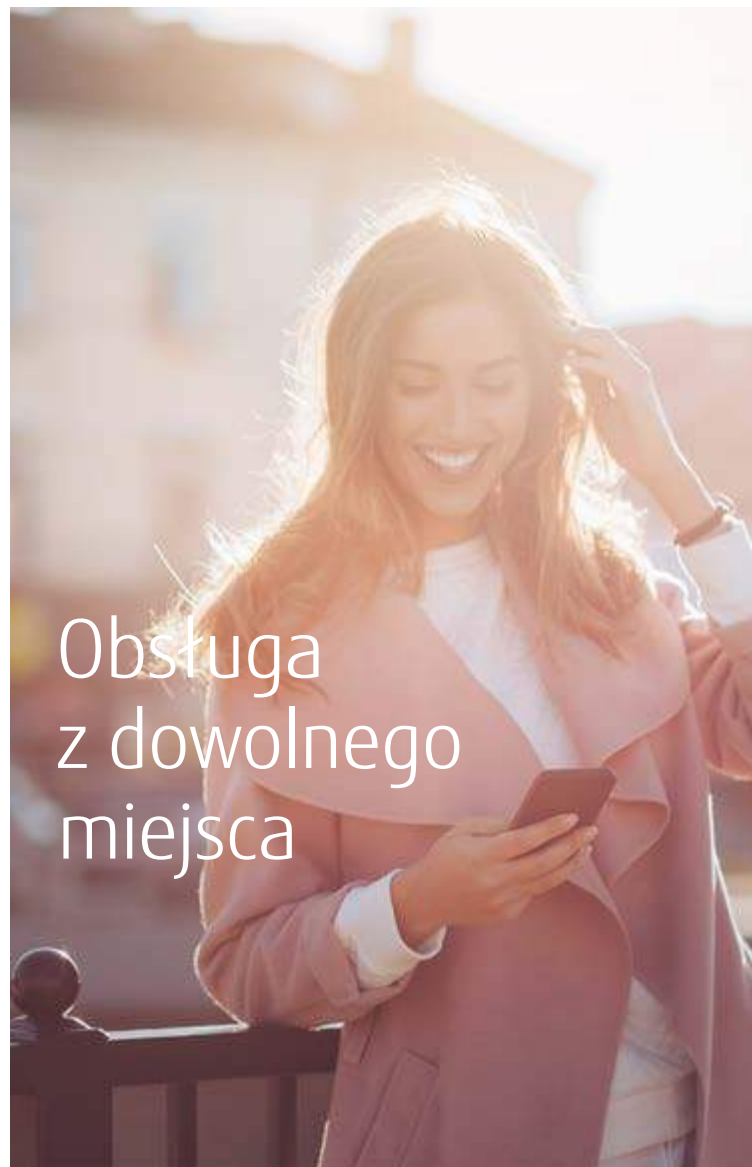

Obsługa
z dowolnego
miejsca



Jeżeli zapomniałeś wyłączyć system klimatyzacji przed wyjściem z domu – to już nie jest problem!

„FGLair” to aplikacja umożliwiająca obsługę klimatyzatorów Fujitsu General za pomocą urządzenia mobilnego z dowolnej lokalizacji, nawet podczas podróży.

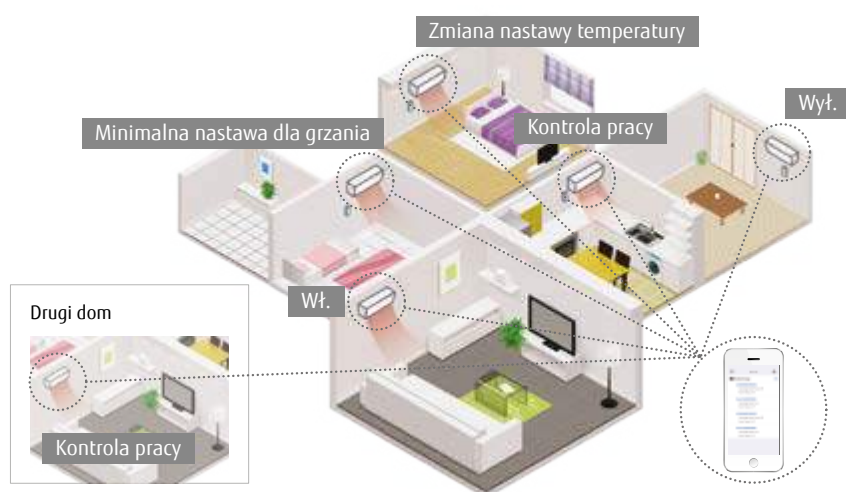

Interfejs sieci bezprzewodowej

Specjalny interfejs sieci bezprzewodowej umożliwia obsługę klimatyzatora z poziomu telefonu komórkowego lub tabletu.



+

FGLair™

NOWOŚĆ



Nowy sterownik centralny dla systemu VRF

Nowy sterownik centralny umożliwia wyświetlanie różnych funkcji menu w górnej części ekranu dotykowego. Niezbędne okienka pojawiają się po kliknięciu menu, którego funkcje chcesz realizować. Ta opcja zapewnia większą intuicyjność obsługi sterownika.

Monitorowanie / regulacja warunków w pomieszczeniu

Nowy sterownik centralny umożliwia sterowanie klimatyzatorami użytkowników w dowolnym czasie i miejscu.

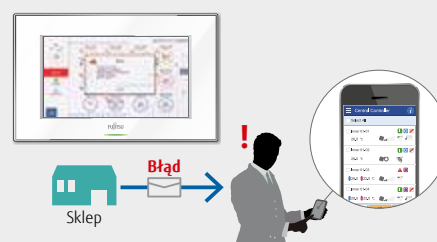



Historia

1936 założenie firmy pod nazwą Yaou Shouten Ltd.

Firma działa na rynkach zagranicznych od roku 1971.

1960: Rozpoczęcie działalności w branży klimatyzacyjnej.
Początek działalności na rynku japońskim.

1971: Eksport klimatyzatorów na Środkowy Wschód
1977: Seria „Super Power, Super Quiet”
1982: Wprowadzenie typu okiennego
3 super serie

Seria **AL/AX**

1985: Wprowadzenie dużych modeli ściennych i systemów multi.



Dla obiektów komercyjnych

2001

Wprowadzenie serii AIRSTAGE™. System VRF dla dużych budynków.

Dla małych obiektów handlowo-usługowych.

2004

Wprowadzenie niezależnego, małego systemu VRF AIRSTAGE™ serii J.

2006

Wprowadzenie systemu AIRSTAGE™ serii V – pompy ciepła o mocy do 42 HP.
2009: Wprowadzenie systemu modułowego AIRSTAGE™ serii V-II – pompy ciepła o mocy do 48 HP.

2009

Wprowadzenie pomp ciepła powietrze-woda.

WATERSTAGE™

Dla domów mieszkalnych



*1,*2 1991: Pierwszy klimatyzator z wymiennikiem typu „lambda”
1994: Pierwszy klimatyzator z wydajnym dyfuzorem



2002

Pierwszy klimatyzator z systemem automatycznego czyszczenia filtra



nocris

1950 ~

1970 ~

2000 ~

Otwarcie zakładów produkcyjnych

1955: Siedziba w Kawasaki
1964: Zakład produkcji podzespołów elektronicznych w Ichinoseki



1977: Zakład produkcyjny klimatyzatorów w Hamamatsu (obecnie biurowiec).

1991: Zakład produkcyjny klimatyzatorów w Tajlandii.

1994: Zakład produkcyjny klimatyzatorów w Szanghaju, Chiny.

1998: Zakład produkcyjny silników do klimatyzacji w Tajlandii.

2006: Uruchomienie produkcji, sprzedaży i serwisu klimatyzatorów w Chinach.

2007: Zakończenie budowy budynku technologii klimatyzacji. Centrum badawczo-rozwojowe w Kawasaki

2009: Otwarcie fabryki sprężarek w Tajlandii.



Fujitsu General (U.K.) Co., Ltd. (U.K.)



Fujitsu General (EURO) GmbH

Otwarcie centrów obsługi sprzedażowej i serwisowej

1976: Przedstawicielstwo w Ameryce Pn.

1977: Przedstawicielstwo w Europie (Wielka Brytania)

1978: Przedstawicielstwo w Australii / Europie (Niemcy)

1980: Przedstawicielstwo w Brazylii

1997: Przedstawicielstwo w Azji (Singapur)

1998: Przedstawicielstwo na Środkowym Wschodzie (ZEA) / w Nowej Zelandii

2000: Produkcja i współpraca handlowo-techniczna w Indiach

2002: Przedstawicielstwo na Tajwanie

2006: Przedstawicielstwo w Chinach

2011: Wprowadzenie energooszczędnego systemu AIRSTAGE™ serii J-II

2014: Kompaktowa i lekka jednostka zewnętrzna serii AIRSTAGE™ J-IIS



2016

Kompaktowy, zaawansowany pod względem energooszczędności, system VRF AIRSTAGE™ J-III



2012

Modułowy system odzysku ciepła AIRSTAGE™ VR-II o maks. mocy 48 HP



2014-15

Modułowa pompa ciepła AIRSTAGE™ serii V-III o maks. mocy 54 HP, idealna dla dużych obiektów



2011

Wprowadzenie modeli o wysokich parametrach



2017

Flagowe modele ściennie



2010 ~

2012: Produkcja sprężarek w Tajlandii (joint venture)



2016: Centrum badań i rozwoju klimatyzatorów komercyjnych w Tajlandii



2016: THE AIRSTAGE na na Broadwayu w Nowym Jorku



2019 Nowości

2017-19

Wprowadzenie nowego, kompaktowego systemu AIRSTAGE™ J-IIIIL dla sektora handlowego i usługowego.



Modele 8-16 HP
i **nowy** model 18 HP



NOWOŚĆ

2019

Wprowadzenie nowego modelu kasetonowego.



Kaseta z nawiewem 3D

NOWOŚĆ

2018-19

Dodanie modeli na ekologiczny czynnik R32.



Split / Multi Split

Multi Split

NOWOŚĆ

2019

Typoszereg wzbogacono o wysokowydajny system pomp ciepła powietrze-woda.



Modele 15/16/17 kW



NOWOŚĆ

2019

Budowa nowego budynku w siedzibie Kawasaki w celu wzmocnienia możliwości rozwojowych:

Baza tworzenia nowej wartości poprzez łączenie wewnętrznej i zewnętrznej wiedzy.



*3. Pierwszy raz w 2002 roku. Klimatyzatory dla domów (badania własne) *4 Pierwszy raz w 2012 roku. Klimatyzatory dla domów (badania własne)

*5: Pierwszy raz w 2018 roku. Klimatyzatory dla domów (badania własne)



Lokalizacja na świecie

Promowanie idei globalizacji z perspektywy ogólnoświatowej, jednocześnie podkreślając bieżącą sytuację lokalną, z nastawieniem na rozwój naszych pięciu podstawowych rynków zbytu (Europa, Środkowy Wschód, Azja i Oceania, Ameryka Północna i Południowa i Japonia)



Siedziba w JAPONII



Nowy Budynek Badania Technologii (Japonia)



14 biur handlowych na całym świecie

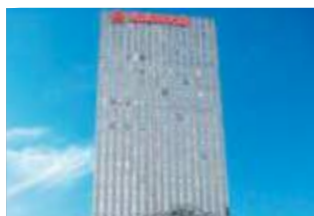

Fujitsu General Orient International Electronics Sales (Szanghaj) Co., Ltd. (Chiny)



Fujitsu General (Tajwan) Co., Ltd. (Tajwan)



Fujitsu General (Tajlandia) Co.,Ltd. Bangkok Office (Tajlandia)



Fujitsu General (Azja) PTE. Ltd. (Singapur)



Fujitsu General (EURO) GmbH (Niemcy)



Fujitsu General (U.K.) Co., Ltd. (Wielka Brytania)



Fujitsu General Air Conditioning (UK) Limited (Wielka Brytania)



F.G. Europe Italia S.p.A. (Włochy)

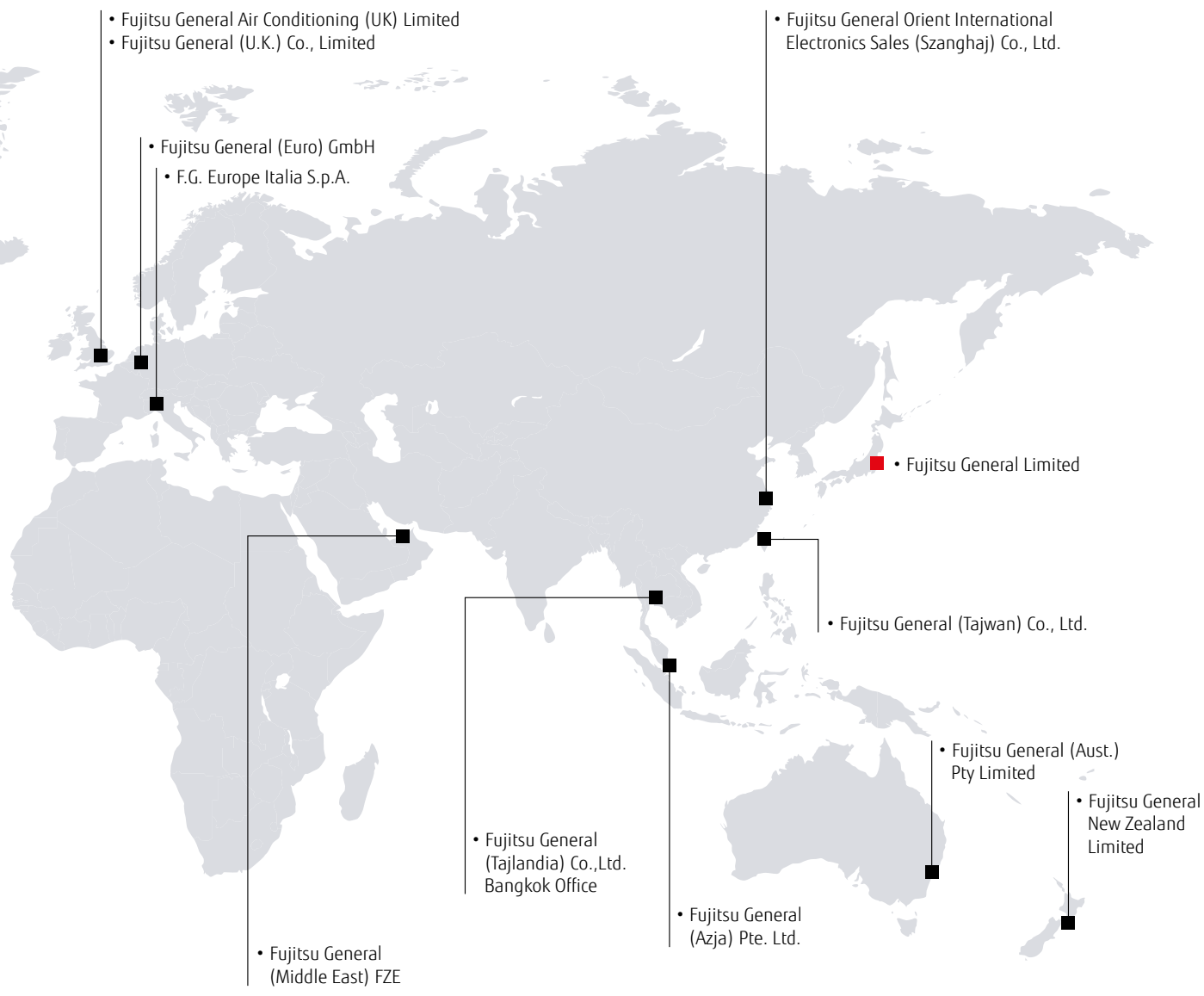

Fujitsu General (Aust.) Pty Ltd. (Australia)



Fujitsu General New Zealand Ltd. (Nowa Zelandia)



Fujitsu General (Middle East) FZE (Zjednoczone Emiraty Arabskie)



Fujitsu General Do Brasil Ltda. (Brazylia)



Fujitsu General America, Inc. (Stany Zjednoczone)



FUJITSU GENERAL SOLUTION CENTER "THE AIRSTAGE" (Stany Zjednoczone)



Globalna działalność biznesowa

Angażujemy się w reklamę, rozwój potencjału ludzkiego i projekty prospołeczne na całym świecie. Działania te zostały docenione i wyróżnione nagrodami przyznawanymi w różnych regionach świata.



Ameryka PN/PD



AHR Expo



Targi branży HVAC w Brazylii



Spotkanie dystrybutorów



Telefoniczne biuro obsługi klienta

Środkowy Wschód



Wystawa



Wystawa



Seminarium techniczne



Szkolenie dla dystrybutorów

Europa



Targi branży HVAC w krajach europejskich



Prezentacje i szkolenia

Międzynarodowe nagrody z dziedziny wzornictwa



"Dealer Design Awards"
od "the NEWS"



Nagroda czytelników
Gold Award
w kategorii:
HVAC
i Instalacje



"TOP OF MIND 2017" -
pierwsza nagroda
w kategorii "MARCA DE
EQUIPAMENTODE
ARCONDIONADO"
dla klimatyzatorów



Super brand to największy,
niezależny ranking
reputacji marek



Nagroda iF Product Design
Award, przyznawana
rocznie przez
"iF International Forum
Design GmbH" dla
produktów przemysłowych
z całego świata

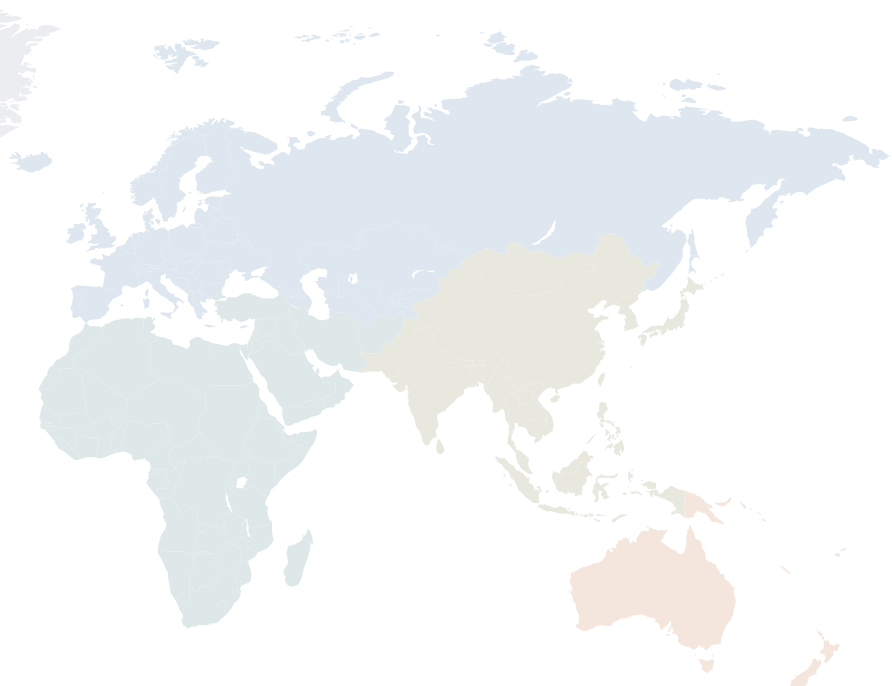

Azja



Prezentacja nowych produktów



Szkolenie z systemów VRF



Szkolenie serwisowe



Telefoniczne biuro obsługi klienta

Oceania



Targi branży HVAC w krajach europejskich



Targi branży HVAC w Australii



ACR Show



Działalność charytatywna



Serwis i konserwacja



Konkurs na najlepszy projekt produktu organizowany jest od 1955 roku. Przyznawana nagroda "red dot" to znak jakości o międzynarodowej renomie.



Nagrody przemysłu chłodniczego "Najwydajniejszy klimatyzator"



Nagroda Canstar Blue – najbardziej zadowoleni klienci



Państwowa chińska nagroda w dziedzinie inżynierii budowlanej "Luban Prize"



Nagroda Good Design Award została ufundowana przez japoński Instytut Promocji Wzornictwa i przyznawana jest raz w roku produktowi o doskonałym designie.



Obiekty referencyjne

Nasze produkty zyskują popularność dzięki swojej wysokiej jakości, energooszczędności i prostym montażu. Znalazły zastosowanie na całym świecie, w budynkach różnego typu tj. m.in. wieżowce, sklepy wielkopowierzchniowe, hotele, obiekty użyteczności publicznej, szkoły, szpitale i budynki mieszkalne.

Produkty Fujitsu General zyskały uznanie inwestorów w ponad 50 krajach na świecie.



W małych obiektach handlowych i usługowych

- 1 Sklep w Europie
- 2 Sklep w Europie
- 3 Muzeum w Europie
- 4 Hotel w Oceanii
- 5 Restauracja na Środkowym Wschodzie
- 6 Szkoła w Stanach Zjednoczonych
- 7 Szpital w Azji
- 8 Sklep w Azji



9



10



12



11

W obiektach komercyjnych

- 9 Biuro w Europie
- 10 Biuro w Europie
- 11 Biuro w Europie
- 12 Hotel w Azji



13



14



15



16

W budownictwie mieszkaniowym

- 13 Budynek mieszkalny w Europie
- 14 Budynek mieszkalny w Europie
- 15 Budynek mieszkalny w Oceanii
- 16 Budynek mieszkalny na Środkowym Wschodzie



Rozwój i produkcja na świecie

Nasze centra badawczo-rozwojowe powstały w pięciu krajach: w Japonii, Niemczech, Tajlandii, w Chinach oraz w USA. Dzięki nim stale dążymy do osiągnięcia celów związanych z ochroną środowiska i komfortem.

- Siedziba główna
- Centrum badawczo-rozwojowe
- Zakłady produkcyjne

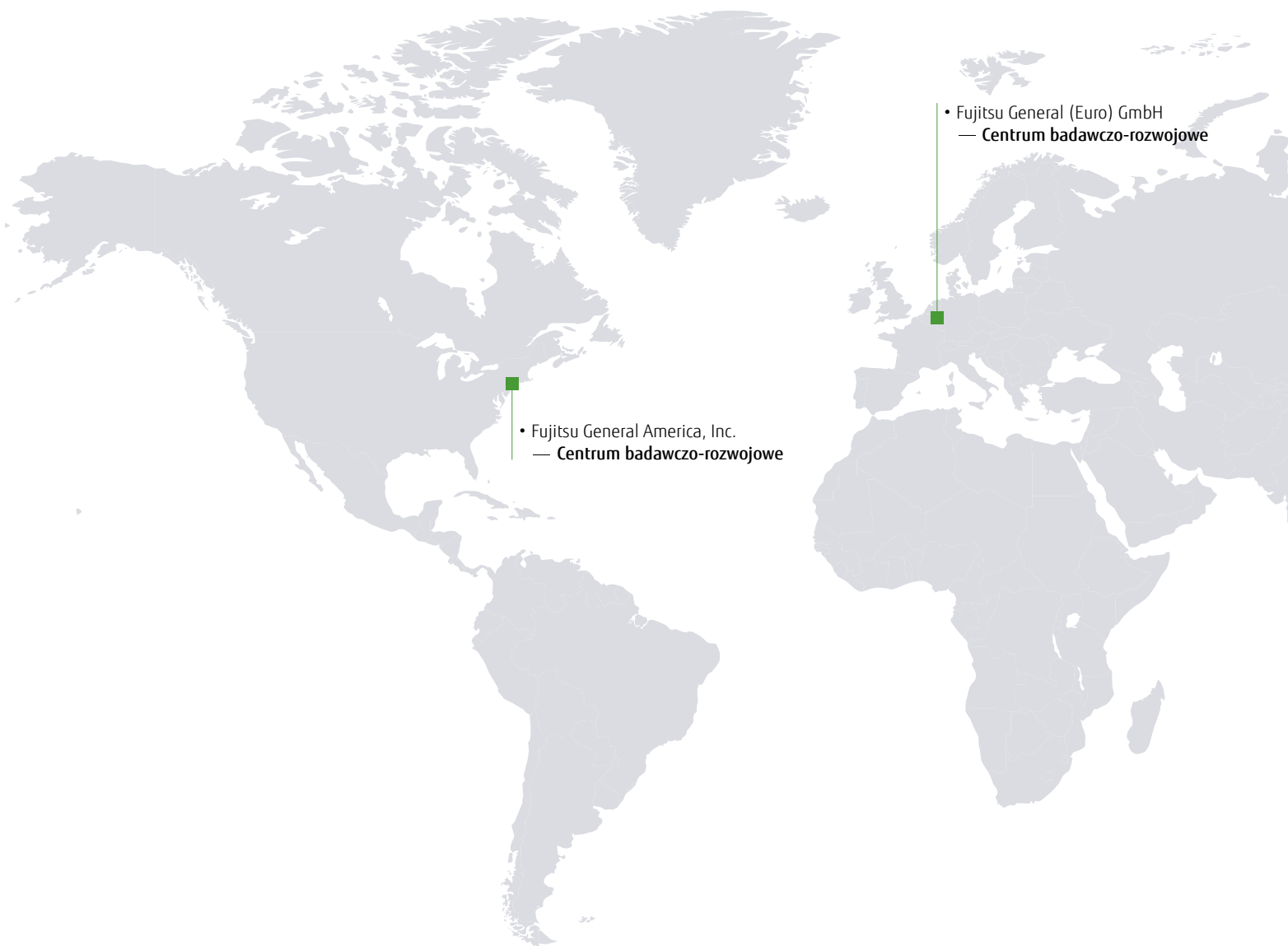

• Fujitsu General (Euro) GmbH
— Centrum badawczo-rozwojowe

• Fujitsu General America, Inc.
— Centrum badawczo-rozwojowe

Centra badawczo-rozwojowe i **nowy** budynek badań technologii



Centrum badawczo-rozwojowe Fujitsu General (Szanghaj)



Centrum badawczo-rozwojowe w Fujitsu General Engineering (Tajlandia)



Centrum badawczo-rozwojowe w Fujitsu General (EURO) GmbH (Niemcy)



Centrum badawczo-rozwojowe w Fujitsu General America (Stany Zjednoczone)

Zagraniczne zakłady produkcyjne



Fujitsu General (Szanghaj) Co., Ltd. (Chiny)



F.G.L.S. Electric Co., Ltd. (Chiny)



Fujitsu General Central Air-conditioner (Wuxi) Co., Ltd. (Chiny)



Fujitsu General (Thailand) Co., Ltd. (Tajlandia)



Fujitsu General Engineering (Thailand) Co., Ltd. (Tajlandia)



FGA (Thailand) Co., Ltd. (Tajlandia)



TCFG Compressor (Thailand) Co., Ltd. (Tajlandia)

• Fujitsu General Central Air-conditioner (Wuxi) Co., Ltd.

• F.G.L.S Electric Co., Ltd.

• Fujitsu General Limited
— Centrum badawczo-rozwojowe

• Fujitsu General (Shanghai) Co., Ltd.
— Centrum badawczo-rozwojowe

- Fujitsu General (Tajlandia) Co., Ltd.
- Fujitsu General Engineering (Tajlandia) Co., Ltd.
— Centrum badawczo-rozwojowe
- FGA (Tajlandia) Co., Ltd.
- TCFG Compressor (Tajlandia) Co., Ltd.

Nowy
Budynek badania technologii
w siedzibie głównej, Japonia

Siedziba główna JAPONIA
Centrum badawczo-rozwojowe
oraz 60 m wieża do badania różnicy
poziomów (Japonia)



Wysokiej jakości

centra badawcze i zakłady produkcyjne

Zaawansowane obiekty badawcze i ich wyposażenie

Badanie wydajności



Komora pomiarowa wydajności przepływu powietrza

Pomiar wydatku powietrza klimatyzatorów, od kompaktowych modeli Split po systemy VRF.



Kalorymetr

Testuje wydajność chłodzenia/grzania poprzez pomiar temperatury na wlocie i wylocie, wilgotności oraz wydatku powietrza klimatyzatora.



Wyciszone pomieszczenie

Pomiar hałasu pracy klimatyzatorów w pomieszczeniu z sufitem i ścianami wyłożonymi materiałem pochłaniającym dźwięk.

Fujitsu General to jeden z wiodących japońskich producentów, z centrum badawczo-rozwojowym w Japonii. Zapewniamy klientom produkty o najwyższej jakości i wydajności.

Badanie niezawodności



Pomieszczenie ze stałą temperaturą

Kontrola wydajności produktu pracującego w trybie chłodzenia/grzania przy różnych temperaturach i wilgotności.



Pomieszczenie badań praktycznych

Testowanie stabilności parametrów klimatyzatora w rzeczywistych warunkach domowych.



Komora symulacji opadów

Testowanie zabezpieczenia skrzynki elektrycznej jednostki zewnętrznej przed wpływem warunków atmosferycznych.

Transport i przemieszczanie



Badanie ściśliwości



Badanie odporności na wibracje



Nowy
budynek badania technologii
w siedzibie głównej, Japonia

Laboratorium badawcze

Fujitsu General EMC Laboratory Limited



60 m wieża do testowania różnicy poziomów

Celem jest potwierdzenie niezakłóconego przepływu oleju w sprężarce



Uzyskanie ISO 9001 i ISO 14001

■ ISO 9001
■ ISO 14001
() ilość firm



Każdy z zagranicznych zakładów produkcyjnych (5 firm) indywidualnie uzyskał certyfikat jakości ISO 9001 i ISO 14001.

W 2012 roku zagraniczne biura handlowe (11 firm) pomyślnie przeszły proces certyfikacji ISO 14001.

Zapewnienie wysokiej jakości produktu

Wszystkie fabryki Fujitsu General uzyskały certyfikat ISO 9001 i utworzyły wspólny system kontroli jakości, obowiązujący w placówkach na całym świecie. Surowe kontrole jakości pozwalają zaoferować produkty najwyższej jakości na całym świecie.

Kontrola przy odbiorze

Logistyka podzespołów wymaga od dostawcy przedstawienia raportu. Inspekcja zgodna z wymaganiami europejskiej dyrektywy RoHS jest również przeprowadzana wewnętrznie przez specjalny oddział inspektorów. Większość kontroli skupia się na wyeliminowaniu niesprawności w głównych podzespołach.

Rygorystyczna kontrola jakości

Kontrola jakości przeprowadzana jest na każdym etapie produkcji. Wysoka jakość utrzymywana jest dzięki surowym i powtarzającym inspekcjom.

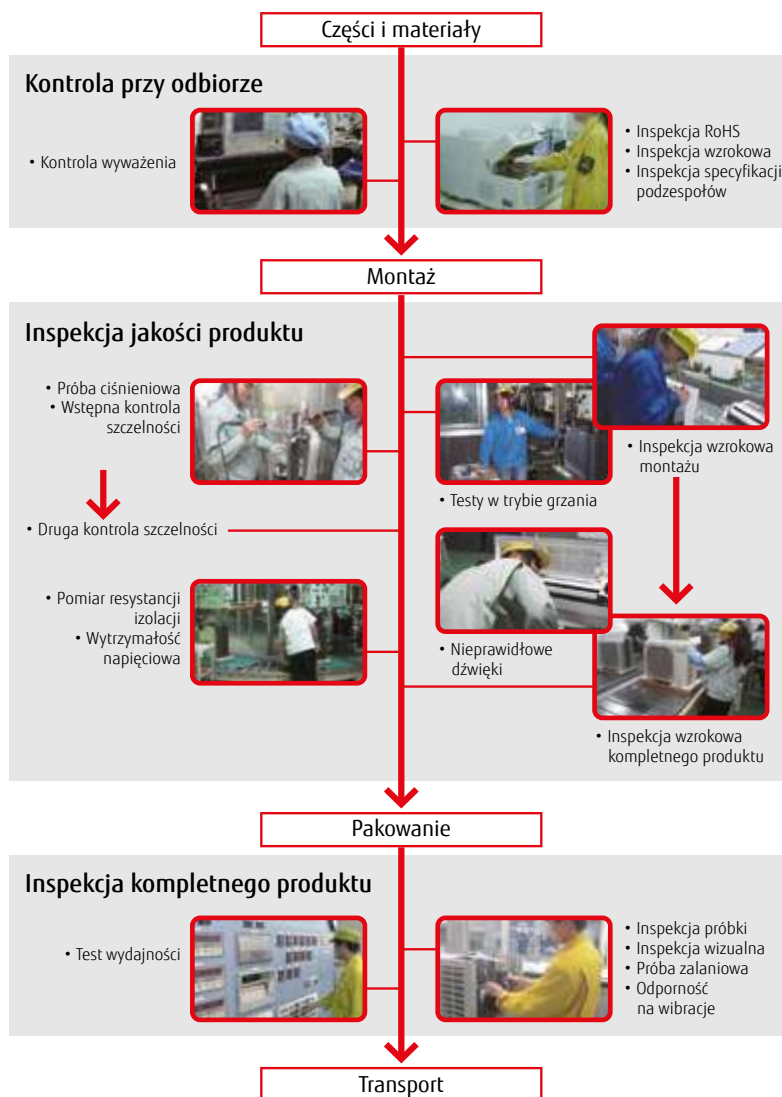

Rok 2019 - Nowe produkty



SPLIT

Klimatyzator typu ściennego

Seria DESIGN o wyjątkowym wzornictwie

Wydajność i komfort

Dostępny wkrótce

- Klasa 7/9/12, 3 modele, 2 kolory
- Nowa, kompaktowa obudowa
- Wysoka efektywność energetyczna
- Interfejs sieci bezprzewodowej nowego typu (opcja)
- Czynnik R32 i niski poziom doładowania czynnika



Seria
KE

Klimatyzator typu ściennego

Seria STANDARD

Wydajność i duże pomieszczenia

Strona 062

- Klasa 18/24, 2 modele
- Wysoka efektywność energetyczna
- Przyjazne wzornictwo
- Interfejs sieci bezprzewodowej nowego typu (opcja)
- Czynnik R32 i niski poziom doładowania czynnika



Seria
KM

Klimatyzator typu ściennego

Seria ECO

Kompaktowe rozmiary i komfort

Strona 064

- Klasa 7/9/12, 3 modele
- Nowa, zwarta obudowa i wysoka energooszczędność
- Interfejs sieci bezprzewodowej nowego typu (opcja)
- Czynnik R32 i niski poziom doładowania czynnika



Seria
KP

Kompaktowy klimatyzator typu kasetonowego

Nawiew 4-stronny

Kompaktowe rozmiary i komfort

Strona 080

- Klasa 9 – 24, 6 modeli
- Kompaktowe rozmiary i stylowy panel
- Prosta konserwacja



Klimatyzator typu kasetonowego

Nawiew obwodowy

Komfort i duże pomieszczenia

Strona 084

- Klasa 18 – 54, 7 modeli
- Indywidualne sterowanie żaluzjami
- Wybór maskownic (do jasnych i przyciemnionych pomieszczeń)
- Unikalny nawiew obwodowy



Klimatyzator typu kanałowego Slim

Kompaktowe rozmiary i komfort

Strona 092

- Klasa 9/12/14/18, 4 modele
- Wysoka wydajność i cicha praca
- Kompaktowa i lekka jednostka zewnętrzna
- Chłodzenie do -15°C



Klimatyzator typu kanałowego średni spręż

Kompaktowe rozmiary i komfort

Strona 096

- Klasa 12 – 54, 9 modeli
- Wysoka wydajność i cicha praca
- Kompaktowa i lekka jednostka zewnętrzna
- Chłodzenie do -15°C



Klimatyzator typu kanałowego średni spręż

Standard

Strona 100

- Jednofazowe, klasa 22 – 45, 5 modeli
- Kompaktowa jednostka zewnętrzna
- Wąska i kompaktowa jednostka wewnętrzna
- Chłodzenie do -15°C



Klimatyzator typu kanałowego wysoki spręż

Strona 104

- Klasa 45/54, 2 modele
- Kompaktowa jednostka zewnętrzna
- Technologia inwerterowa
- Konstrukcja umożliwiająca osiągnięcie wysokiego sprężu





MULTI SPLIT



Multi do 2 pomieszczeń Jednostki zewnętrzne

Strona 128

- Klasa 14/18, 2 modele
- Oszczędność miejsca
- Chłodzenie do -15°C
- Bogaty wybór jednostek wewnętrznych



Klasa 14



Klasa 18

Nowe jednostki wewnętrzne

Strona 142

- 4 typy, 20 modeli
- Zakres wydajności od 2.0 kW do 4.0 kW



Typ ścienny



Zwarty typ kasetonowy



Typ kanałowy Mini



Typ kanałowy Slim



Multi symultaniczny podwójny/potrójny

Strona 136

- 4/5/6 HP, 3 modele
- Wąska i kompaktowa jednostka zewnętrzna
- Elastyczny montaż



Podwójny klasa 36



Podwójny/potrójny klasa 45/54

Nowe jednostki wewnętrzne

- 3 typy, 6 modeli jednostek wewnętrznych



Zwarty typ kasetonowy



Typ kanałowy Slim



Typ kanałowy średni spręż



VRF

AIRSTAGE™ J-III L

Jednostka zewnętrzna model 18 HP

Strona 184

- Wąska i kompaktowa konstrukcja
- Najniższy poziom hałasu
- Możliwość podłączenia do 42 jednostek wewnętrznych
- Instalacja z niskim doładowaniem czynnika



Kaseta z nawiewem 3D dla systemów VRF

Strona 206

- Klasa 18/24, 2 modele
- Trzy wyloty powietrza realizują szeroki nawiew
- Każdy z wylotów powietrza można regulować indywidualnie
- Wysoka energooszczędność
- Niski pobór mocy



*1: Pierwszy raz 2018 roku. Klimatyzatory dla domów (badania własne).



SYSTEM STEROWANIA

Interfejs sieci bezprzewodowej

Strona 236

- Obsługa z dowolnego miejsca
- Prosta instalacja i konfiguracja



Sterownik centralny

Strona 247

- Wyróżniające wzornictwo
- Przyjazny użytkownikowi
- Zdalne monitorowanie pracy
- Obsługa maks. 23 różnych języków



POMPA CIEPŁA POWIETRZE-WODA

WATERSTAGE™

Typ Split bez zasobnika oraz Split z wbudowanym zasobnikiem c.w.u. Seria Super High Power

Strona 278

- Klasa 15/16/17 kW, 3 modele jednostek zewnętrznych, 4 modele modułów hydraulicznych
- Zaawansowane możliwości grzewcze przy niskiej temperaturze zewnętrznej
- Udoskonalone zabezpieczenie przeciwzamrożeniowe dla chłodnych rejonów
- Tryb cichej pracy w nocy



Od pomieszczeń biznesowych po prywatne

ROZWIĄZANIA

Główne obszary zastosowań



Dla małych obiektów użytkowych

Oferujemy komfortowe i ekonomiczne systemy klimatyzacji przeznaczone dla małych i średnich budynków.

030 Sklepy, restauracje

032 Małe biura

034 Hotele

036 Szkoły



Dla obiektów komercyjnych

Dostarczamy pojedyncze i modułowe systemy VRF zaprojektowane dla wysokiej efektywności, komfortu, nieograniczonych możliwości projektowych, prostej instalacji i wysokiej niezawodności.

038 Duże budynki



Dla domów mieszkalnych

Zapewniamy inteligentne systemy klimatyzacji z szeroką gamą opcji sterowania dla komfortowej i wygodnej obsługi.

040 Mieszkania



Cały typoszereg urządzeń



VRF AIRSTAGE™ Seria V



VRF AIRSTAGE™ Seria J



MULTI SPLIT



SPLIT



POMPY CIEPŁA



Domy mieszkalne



Małe obiekty użytkowe



Obiekty komercyjne



Luźna rozmowa ze współpracownikami
Prezentacja w dużej sali konferencyjnej
Restauracja, do której zajrzałeś po drodze
Standardowy salon

Urządzenia Fujitsu to pełna gama rozwiązań
dla biznesu, domu i klienta indywidualnego



Restauracje, sklepy

Dla małych obiektów użytkowych

Fujitsu General oferuje kompletne systemy klimatyzacji zapewniające komfort klientów sklepów i restauracji, w tym również obiektów handlowo-usługowych o dużym natężeniu osób odwiedzających czy lokali wymagających intensywnego oświetlenia ekspozycji.



Nowość System Split Dla restauracji

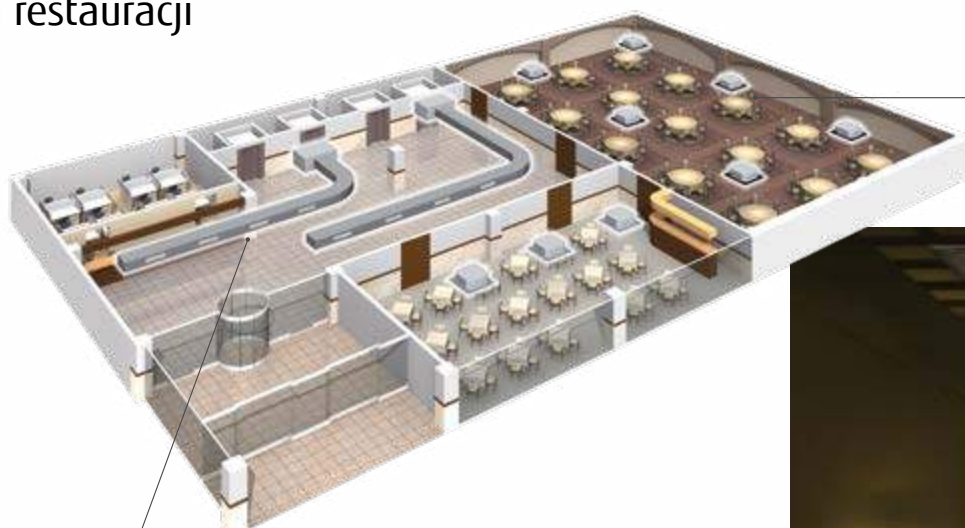

Nowe modele na czynnik R32

Do typoszeregu jednostek typu kasetonowego i kanałowego dla dużych powierzchni dodano modele pracujące na ekologiczny czynnik R32.



Typ kanałowy wysoki spręż

Typ zwarty
kasetonowy



Typ
kanałowy
Mini



Typ kasetonowy z nawiewem
obwodowym



Typ kanałowy Slim



Typ kanałowy
średni spręż



Kasety z nawiewem
obwodowym
Dla pomieszczeń
z przyciemnionym
światłem

Dla jasnych
pomieszczeń itp.



Dostępne dwa kolory maskownicy

Kasetę można wyposażyć w białą lub czarną maskownicę. Czarna polecana jest dla ciemnych pomieszczeń, jak np. klimatyczne restauracje. Białe maskownice zazwyczaj stosuje się w jasnych pomieszczeniach, takich jak biura (wersje kolorystyczne dostępne dla jednostek wewnętrznych split i VRF).



Nowość System symultaniczny Dla sklepów



Typ kanałowy średni spręż



Zwarty typ kasetonowy



Typ kanałowy Slim

2 pomieszczenia, klasa 36
(jednofazowe)2-3 pomieszczenia,
klasa 45/54
(jednofazowe)

Bogata oferta jednostek wewnętrznych

Oferujemy 3 typy jednostek wewnętrznych. Jednostki można dobrać odpowiednio do charakteru wystroju i układu architektonicznego sklepu.

Zwarta i lekka jednostka zewnętrzna

Modele na czynnik R32. W porównaniu z dotychczasowymi modelami, nowa jednostka zewnętrzna jest mniejsza i łatwiejsza w montażu (modele 45/54). Nowa zwarta jednostka kasetonowa jest idealnie dopasowana do siatki sufitu podwieszanego, a jej montaż jest bardzo prosty.



Obecny model

Nowe modele
45/54



Małe biura

Dla małych obiektów użytkowych

Fujitsu General zapewnia doskonałe, kompletne systemy klimatyzacji, gwarantujące oszczędność energii, niski poziom hałasu, komfortowy nawiew powietrza, możliwość zastosowania w niewielkich przestrzeniach, ze sterowaniem centralnym dla małych biurowców.



AIRSTAGE™



J-III



J-IIIIL



NOWOŚĆ

model
18 HP

J-IIIIL
wysoka wydajność

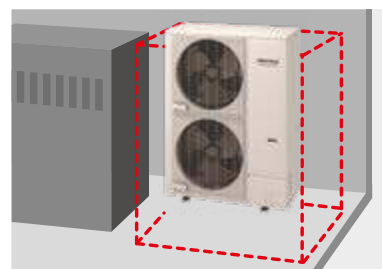

Kompaktowa i cicha jednostka zewnętrzna

Ta kompaktowa jednostka zewnętrzna nie zajmuje dużo miejsca, może być nawet zainstalowana w maszynowni lub na dachu. Urządzenie gwarantuje właściwy spręż, również z zamontowanymi żaluzjami. Cicha praca realizowana jest nocą po załączeniu specjalnego trybu.

AIRSTAGE™ Serii J z kompaktową jednostką zewnętrzną do 18 HP

Kompaktowy system VRF idealny dla budynków z licznymi małymi pomieszczeniami. Możliwość podłączenia maks. 42* jednostek wewnętrznych.

*Tylko model J-IIIIL 18 HP



Nowa kaseata z nawiewem 3D dla większego komfortu

Lewy i prawy wylot powietrza obracają się pod maksymalnym kątem 100°, a środkowy szeroki wylot minimalizuje nierówny rozkład temperatury dla stworzenia jak najbardziej komfortowych warunków.



Szeroki typoszereg jednostek o niższej wydajności

Różne modele jednostek wewnętrznych o niskiej wydajności 1.1 kW, idealne dla małych pomieszczeń lub ograniczonej przestrzeni.



Typ ścienny



Typ przypodłogowy



Nowy sterownik centralny z usprawnioną funkcjonalnością

Regulacja temperatury w każdym pomieszczeniu oraz tygodniowe sterowanie pracą i ustawieniami. Sterownik ten ułatwia kontrolę nad energooszczędnością dzięki limitom nastawy temperatury i blokowaniu wybranych funkcji.

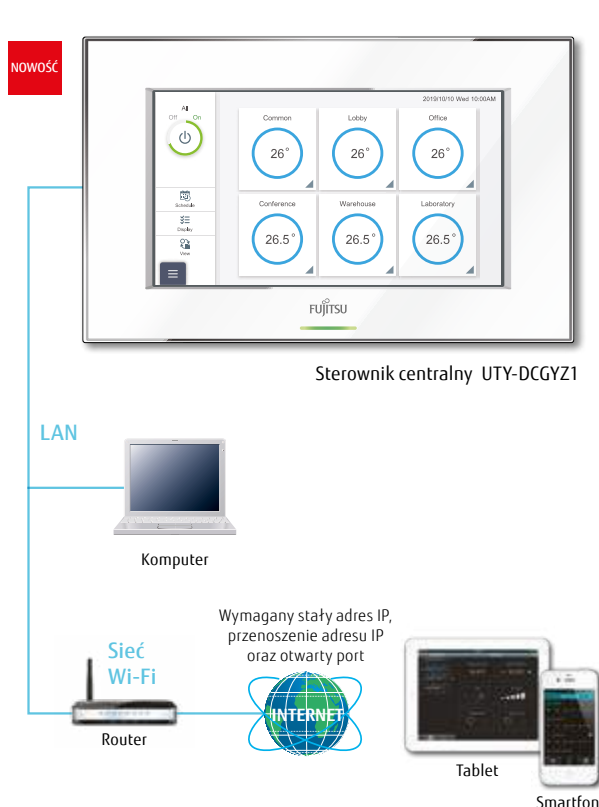

Sterowanie i monitoring

Te same opcje sterowania mogą być dostępne dla użytkownika bez uprawnień administratora-użytkownik końcowy obsługuje klimatyzator za pomocą komputera, smartfonu lub tabletu.



iOS, Android i/lub Windows



Hotele

Dla małych obiektów użytkowych

Fujitsu General dostarcza kompletne systemy klimatyzacji, gwarantujące komfort, oszczędność energii, elegancki design jednostek zewnętrznych, bezpieczeństwo i prosty montaż dla niskokondygnacyjnych hoteli.



AIRSTAGE™



J-III
wysoka wydajność

J-III

J-III

AIRSTAGE™ Serii J współgra z estetyką budynku

Dzięki najniższej i najbardziej kompaktowej konstrukcji dostępnej na rynku, jednostki montowane na dachu nie zakłócają estetyki budynku.



Gwarancja wentylacji w całym budynku

Obróbka powietrza pełni zasadniczą rolę w szczelnych pomieszczeniach hotelowych. Moduł DX-Kit współpracuje z klimatyzatorami, zapewniając dostateczną wentylację. System można rozbudowywać.



moduł EEV

moduł sterujący



Klimatyzatory w pokoju hotelowym: komfort, oszczędność energii i prosty montaż

Oszczędność miejsca

Typ kanałowy Mini o wysokości 198 mm i głębokości 450 mm. Prosty montaż w wąskiej przestrzeni międzysufitowej.



Typ kanałowy Mini



Współpraca z czytnikiem kart-kłuczy

Korzystając z kart-kłuczy nie musisz pamiętać o wyłączeniu klimatyzacji.



Zastosowanie zewnętrznego przełącznika funkcji



Komfortowy nawiew powietrza, zmienny kierunek nawiewu góra/dół

Kratka z automatyczną żaluzją reguluje kierunek i zapewnia komfortowy nawiew.



Kratka z automatyczną żaluzją



Centralne sterowanie klimatyzacją w przestrzeni ogólnodostępnej

Klimatyzacja przestrzeni wspólnej jak hale czy główne lobby sterowana jest centralnie. Temperatura i warunki pracy regulowane są bez udziału gości.



Oprogramowanie sterujące



Stylowy, prosty pilot przewodowy

Odpowiedni dla hoteli lub biur, dzięki intuicyjnej obsłudze bez skomplikowanych funkcji. Duży ekran LCD i proste w obsłudze przyciski. Białe podświetlenie ekranu ułatwia obsługę przy zgaszonym świetle.



Klimatyzacja dużych powierzchni w recepcji lub holu

Duża jednostka kanałowa split, odpowiednia dla dużych przestrzeni z wysokim sufitem





Szkoły

Dla małych obiektów użytkowych

Fujitsu General oferuje optymalną ilość podłączanych jednostek wewnętrznych dla średniej wielkości placówek edukacyjnych. Kompaktowa konstrukcja zwiększa stopień swobody wyboru miejsca montażu. Nawet jedna jednostka może obsłużyć cały budynek szkoły.



AIRSTAGE™

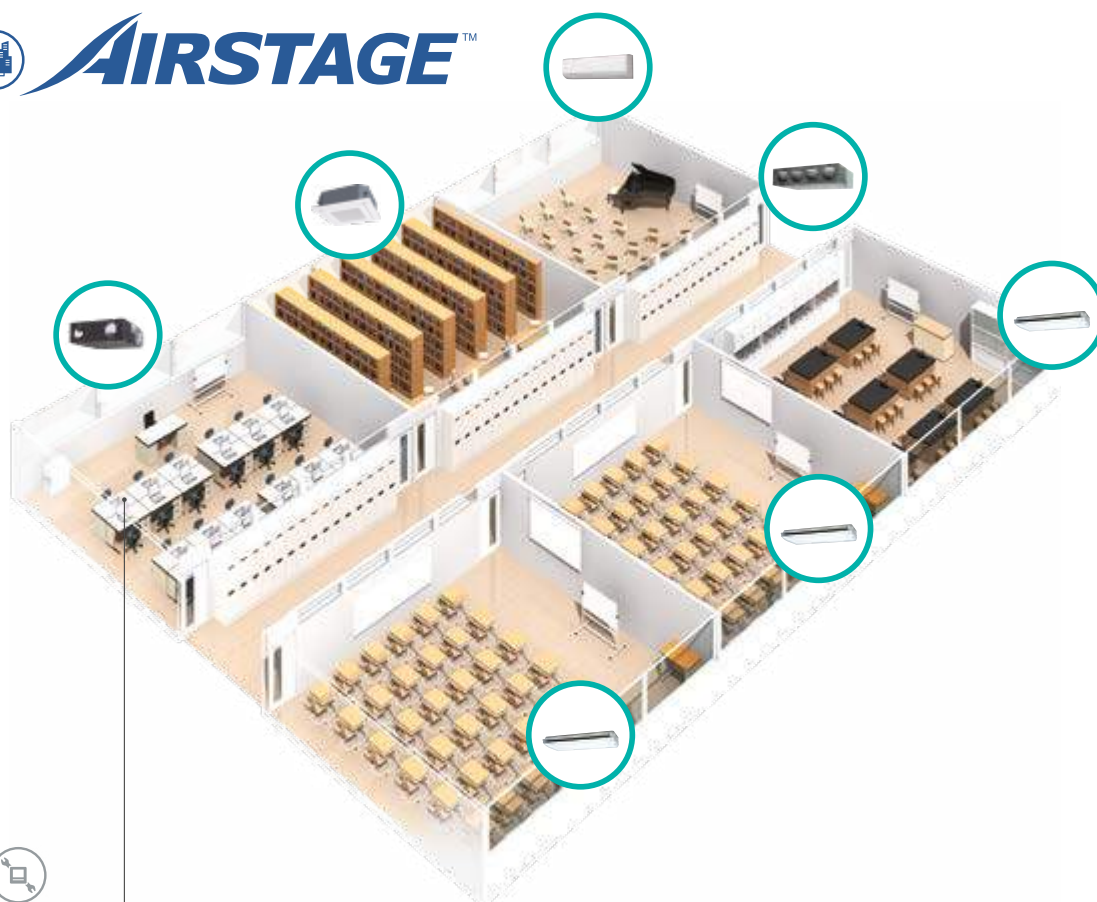

Centralne sterowanie systemem klimatyzacji i wentylacji

Oprócz sterowania klimatyzacją, możliwe jest również centralne wyłączenie systemu oświetlenia i wentylacji. Jest to szczególnie użyteczne w kontekście zarządzania energooszczędnością całego budynku.

Jednostki wewnętrzne VRF



Inne systemy



Oświetlenie

Wentylacja

Rekuperator



System Controller Lite



Kanałowy Mini



Typ kanałowy średni spręż



Przysufitowy



Ścienne

Różne jednostki wewnętrzne

Oferujemy typoszereg jednostek wewnętrznych odpowiednich dla zaawansowanych zastosowań – od zwykłej sali lekcyjnej po specjalistyczne pracownie i audytoria. Rozbudowa systemu również nie jest utrudniona.



Rekuperator



Kaseta z nawiewem obwodowym

Komfortowa klimatyzacja pomieszczeń bez uczucia przeciągu

Kaseta z nawiewem obwodowym rozprowadza strumień powietrza w każdym kierunku, równomiernie rozkładając temperaturę w pomieszczeniu



Możliwość indywidualnej nastawy kierunku pozwala uniknąć bezpośredniego nawiewu na osoby przebywające w pomieszczeniu

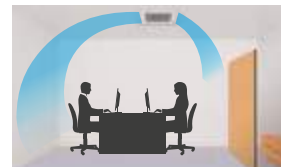
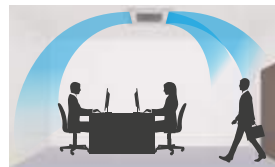

Podłączenie czujnika obecności zapewnia energooszczędną pracę w pustym pomieszczeniu

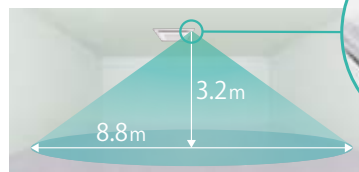

Czujnik obecności (opcja)



Duże budynki

Dla obiektów komercyjnych

Fujitsu General dostarcza dedykowane dla wieżowców modułowe systemy VRF, charakteryzujące się wysoką efektywnością, komfortem, swobodą projektowania, prostym montażem i niezawodnością.



AIRSTAGE™

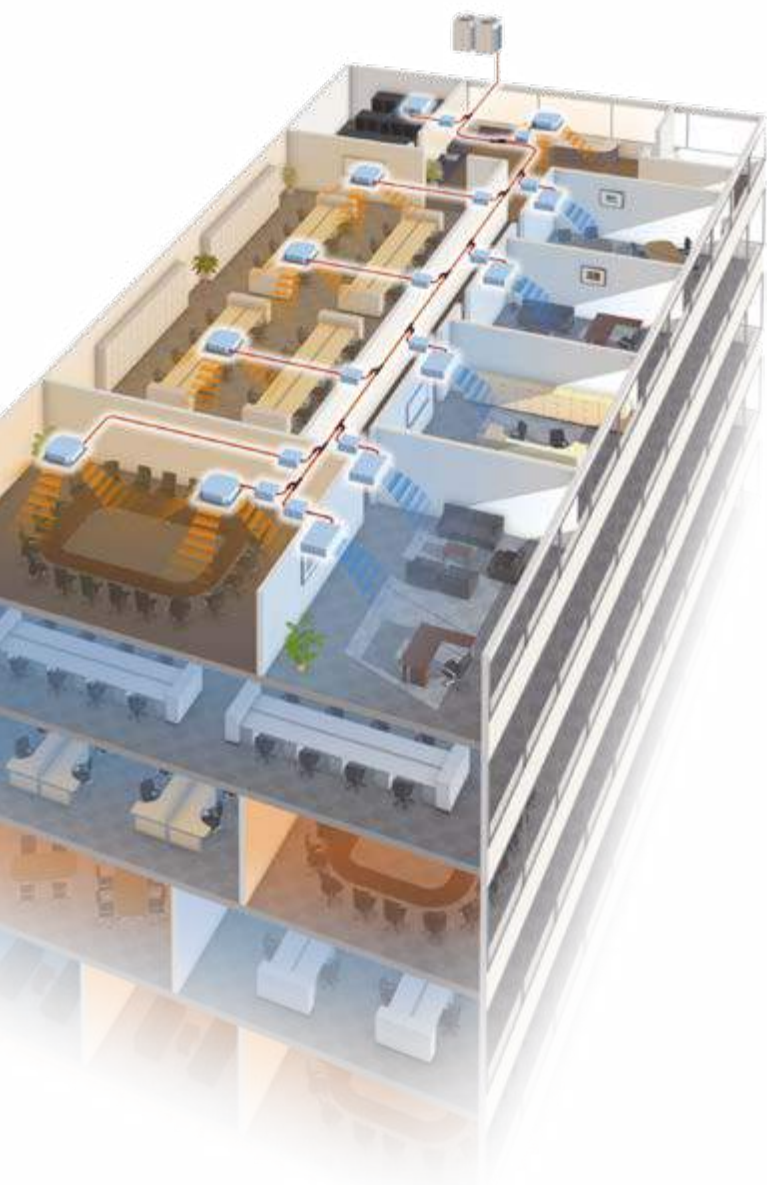

Bogaty typoszereg urządzeń, dostosowanych do warunków pracy

Serie urządzeń VRF spełniają różnorodne potrzeby. Do takich rozwiązań należą m.in. modele zaprojektowane z myślą o podwyższonych normach w zakresie energooszczędności oraz modele zaprojektowane do pracy w wysokich temperaturach zewnętrznych - nawet do 52°C*

*: Tylko modele TROPICAL



AIRSTAGE™ VR-II

Przemysłowy i nowoczesny projekt. Obszerny typoszereg od 8 HP do 48 HP (rosnąco co 2 HP). Wydajność przyłączeniowa jednostek wewnętrznych do 150%.

34 modele od 8 do 48 HP

- Kombinacja oszczędności miejsca: 8 - 48 HP / 21 modeli
- Kombinacja oszczędności energii: 16 - 44 HP / 13 modeli

System indywidualnej klimatyzacji dużych budynków

Wydajności można rozszerzyć dla jednoczesnego chłodzenia i grzania aż do 48 HP. Wsparcie obsługi dużych, indywidualnych klimatyzatorów.

AIRSTAGE™ V-III

AIRSTAGE™ V-III



39 modeli od 8 do 54 HP

- Kombinacja oszczędności miejsca: 8 - 54 HP / 24 modeli
- Kombinacja oszczędności energii: 16 - 46 HP / 15 modeli



Sterowanie centralne

Sterować można nie tylko jednostkami wewnętrznymi dostępnymi w budynku, ale również innymi systemami takimi jak wentylacja.



System Controller
(UTY-APGXZ1)
System Controller Lite
(UTY-ALGXZ1 & UTY-PLGXX2)

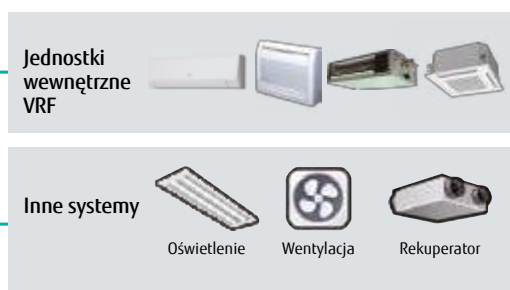
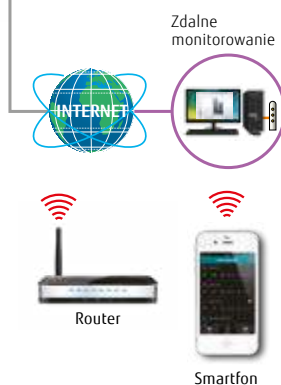

Współpraca z różnego typu systemami BMS

Dzięki podłączeniu systemów MODBUS, BACnet, KNX i innych interfejsów, sterowanie centralne obejmować może również inne sprzęty i systemy w budynku.

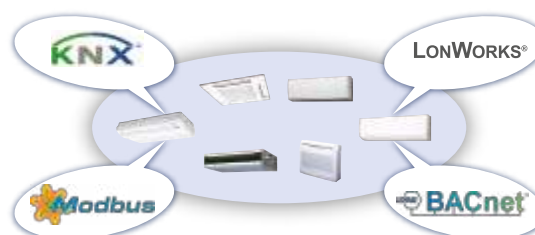

Wysoka elastyczność systemu

Elastyczna instalacja na każdym piętrze, duży wybór jednostek wewnętrznych, najwyższy możliwy spręż, długie orurowanie oraz wysoka wydajność przyłączeniowa.

82* Pa

*: 80Pa dla VR-II



Natychmiastowe wsparcie techniczne

System klimatyzacji całego budynku może być zarządzany zdalnie za pośrednictwem oprogramowania Web Monitoring Tool oraz sterownika typu System Controller. Niezwłoczna reakcja współpracującego serwisu możliwa jest dzięki bieżącemu podglądowi wyników diagnostyki.

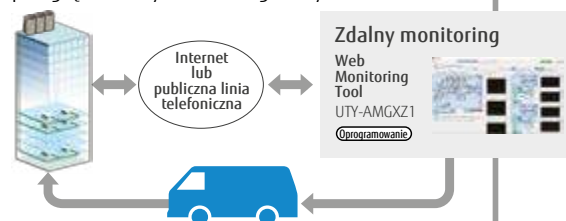



Dom jednorodzinny

Dla domów mieszkalnych

Fujitsu General oferuje produkty komponujące się z otoczeniem i dostosowane do różnych potrzeb i różnych stylów życia domowników. Są idealnym rozwiązaniem do wszelkiego typu pomieszczeń - tam, gdzie wypoczywa cała rodzina, do sypialni czy pokoju dziecięcego.



Wybór jednostek wewnętrznych, dostosowany do stylu i charakteru każdego pomieszczenia

Seria KX



PIERWSZY
NA
ŚWIECIE



nocria[™]X

Dla dużych salonów i jadalni

Zaawansowany model nawiewu powietrza
Komfort w każdym zakamarku pomieszczenia, również na dużych powierzchniach i w pokojach o nieregularnych kształtach.

* Ogłoszono w 2012 roku: klimatyzatory dla domów (badania własne)



Seria KG
GOOD DESIGN

Dla głównej sypialni lub pokoju dziennego

Wyjątkowe wzornictwo i cicha praca
Wysoka wydajność i cicha praca, ze szczególnym akcentem na design



Seria KM
GOOD DESIGN



NOWOŚĆ
Seria KM

Dla dużych pomieszczeń

Standard i komfort

Obsługa podstawowych funkcji oraz wygodne sterowanie wydajnym nawiewem



NOWOŚĆ
Seria KP

Dla sypialni lub domowego biura

Seria Standard i ECO

Wysoka wydajność i kompaktowa konstrukcja dla ograniczonych przestrzeni, jak sypialnia czy np. biuro domowe



Jednostki odpowiednie dla mieszkań



Nowy system Multi na czynnik R32

Ofertę rozszerzono o modele działające w oparciu o nowy, przyjazny środowisku czynnik chłodniczy R32. Ponadto do gamy urządzeń multi split dodano dwa nowe modele typu ściennego.

Nowy typ ścienny



Obsługa z dowolnego miejsca

Za pomocą smartfona lub dowolnego urządzenia mobilnego możesz zdalnie sterować pracą klimatyzatorów w miejscu zamieszkania i np. w domku letniskowym (maks. 24 urządzeń).

Drugi dom

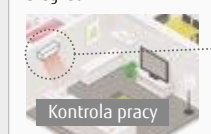

NOWOŚĆ



Interfejs sieci bezprzewodowej (USB)



+

FGLair

Pobierz bezpłatną aplikację



Interfejs sieci bezprzewodowej oraz aplikacja FGLair umożliwiają sterowanie chłodzeniem i grzaniem w budynku, z dowolnego miejsca, o dowolnej porze.

Małe obiekty użytkowe i domy mieszkalne

SPLIT

- 044 Przegląd modeli Split
- 046 Typoszereg jednostek wewnętrznych
- 050 Funkcje
- 055 Objaśnienie funkcji
- 116 Zestawienie funkcji



Modele na czynnik R32

Klimatyzatory typu ściennego

- 056 Seria TOP
- 058 Seria DESIGN – parametry i konstrukcja
- 060 Seria STANDARD – wydajność i komfort
- 062 **Nowość** Seria STANDARD – wydajność i duże pomieszczenia
- 064 **Nowość** Seria ECO – kompaktowe rozmiary i komfort
- 066 Seria ECO – komfort dla dużych pomieszczeń

Klimatyzatory typu kasetonowego

- 080 **Nowość** Nawiew 4-stronny
- 084 **Nowość** Nawiew obwodowy – komfort i duże pomieszczenia

Klimatyzatory typu kanałowego

- 092 **Nowość** Slim – kompaktowe rozmiary i komfort
- 096 **Nowość** Średni spręż – kompaktowe rozmiary i komfort
- 100 **Nowość** Średni spręż – STANDARD
- 104 **Nowość** Wysoki spręż



Modele na czynnik R410A

Klimatyzatory typu ściennego

- 068 Seria DESIGN – parametry i konstrukcja
- 070 Seria DESIGN – wysoki COP
- 072 Seria STANDARD – wydajność i komfort
- 074 Seria STANDARD – komfort dla dużych pomieszczeń
- 078 Seria ECO – kompaktowe rozmiary i komfort

Klimatyzatory typu kasetonowego

- 082 Kompaktowy nawiew 4-stronny
- 086 Nawiew obwodowy – komfort dla dużych pomieszczeń
- 088 Nawiew 4-stronny – komfort dla dużych pomieszczeń

Klimatyzatory typu kanałowego

- 090 Mini – wbudowana pompka skroplin
- 094 Slim – kompaktowe rozmiary i komfort
- 098 Średni spręż – kompaktowe rozmiary i komfort
- 102 Średni spręż – STANDARD
- 106 Wysoki spręż
- 108 Duże jednostki kanałowe

Klimatyzatory typu przypadłogowego i przysufitowego

- 110 Przypodłogowy
- 112 Uniwersalny
- 114 Przysufitowy

Energooszczędna konstrukcja zapewnia komfortowe warunki w pomieszczeniu pozostając przyjazną środowisku.

Fujitsu General wychodzi naprzeciw różnym potrzebom, od pomieszczeń dziennych i sypialni po sklepy, małe biura i hotele.



SPLIT

Przegląd modeli Split

Fujitsu dostarcza klientom idealne rozwiązania, dopasowane do różnorodnych zastosowań oraz układów pomieszczeń. Gama Split obejmuje 6 typów urządzeń i 116 modeli. Ofertę rozszerzono o urządzenia na nowy, ekologiczny czynnik R32.



nocria™ X

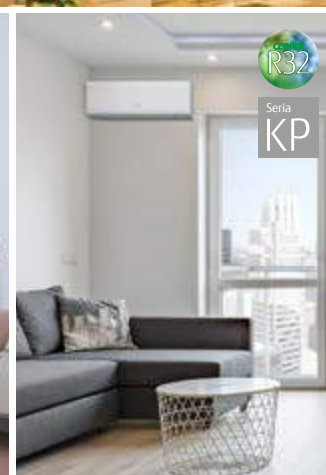

Ścienne

Modele ściennie cechuje łatwość montażu. Flagowe modele z podwójnym, bocznym wentylatorem są energooszczędne i wyposażone w układ sterowania nawiewem. Jednocześnie, ich smukła i prosta konstrukcja jest atrakcyjna i komponuje się z każdego typu wnętrzem. Typoszereg obejmuje wiele modeli, w których zastosowano nowy, ekologiczny czynnik R32.

* Ogłoszono w 2012. Wśród klimatyzatorów domowych (badania własne).



Kasetonowe

Modele te idealnie dopasowują się do wnętrza. 4-stronny nawiew równomiernie rozprowadza powietrze po całym pomieszczeniu. W ofercie znajdują się modele kompaktowe, standardowe i z nawiewem obwodowym. Nowy projekt maskownicy wpływa na łatwość dopasowania urządzenia do panelu sufitu podwieszanego.



Kanałowe

Montowane w przestrzeniach między-sufitowych tak, aby nie były widoczne dla użytkownika. Seria Slim i Mini, umożliwiają montaż jednostki wewnętrznej w ograniczonej przestrzeni. Dla dużych pomieszczeń możliwe jest zastosowanie urządzeń o wysokim sprężu z opcją podłączenia wielu kanałów nawiewno-wyiewnych do jednej jednostki. Polecane do pomieszczeń o nietypowym układzie.



Przypodłogowe

Urządzenia o zwartej i smukłej konstrukcji, nadają się do instalacji w mieszkaniach, jak i pomieszczeniach komercyjnych. Specjalna konstrukcja usprawnia nawiew powietrza zarówno górną, jak i dolną, dzięki czemu urządzenia te są szczególnie zalecane do ogrzewania.



Uniwersalne

Dla tych urządzeń możliwe dostępne są dwie metody instalacji: montaż przypodłogowy lub montaż przysufitowy. Zwarta konstrukcja o szerokości 990 mm i wysokości zaledwie 199 mm (idealny do montażu sufitowego), pozwala na zastosowanie w różnych warunkach instalacyjnych, przy zachowaniu najwyższych parametrów pracy i jakości.



Przysufitowe

Model o stosunkowo cienkiej, płaskiej konstrukcji (wysokość 240 mm), co pozwala na bezproblemowy montaż w większości pomieszczeń. Jest to najlepszy wybór do przestrzeni podłużnych i wysokich, takich jak sale konferencyjne i audiowizualne, gdzie powietrze musi zostać dostarczone dużym strumieniem nawet do najdalszych części pomieszczenia.

Typoszereg jednostek wewnętrznych



Typ	Seria	Czynnik	Model	Klasa	
				7	9
Typ ścienny	Seria TOP nocria X				
	Seria DESIGN Parametry i konstrukcja			ASYG07KGTB	ASYG09KGTB
	Seria STANDARD Wydajność i komfort			ASYG07KMTB*	ASYG09KMTB*
	Seria STANDARD Wydajność i duże pomieszczenia		NOWOŚĆ		
	Seria ECO Kompaktowe rozmiary i komfort		NOWOŚĆ	ASYG07KPCA	ASYG09KPCA
	Seria ECO Komfort dla dużych pomieszczeń				
Typ kasetonowy	Kompaktowy – nawiew 4-stronny Kompaktowe rozmiary i komfort		NOWOŚĆ		AUXG09KVL A
	Nawiew obwodowy Komfort dla dużych pomieszczeń		NOWOŚĆ 18/22/24 30/36/45/54		
Typ kanałowy	Slim		NOWOŚĆ 09/12/14 18		ARXG09KLLAP
	Średni spręż Kompaktowe rozmiary i komfort		NOWOŚĆ 12/14 18/22/24/30 36/45/54		
	Średni spręż Standard		NOWOŚĆ		
	Wysoki spręż		NOWOŚĆ		



FUJITSU GENERAL (Euro) GmbH uczestniczy w programie ECP dla KLIMATYZATORÓW. Sprawdź ważność certyfikatu na stronie: www.eurovent-certification.com
* Nie dotyczy modeli oznaczonych gwiazdką.

Klasa								
12	14	18	22	24	30	36	45	54
ASYG12KXCA								
ASYG12KGTB	ASYG14KGTB							
ASYG12KMTB*	ASYG14KMTB*							
		ASYG18KMTA		ASYG24KMTA				
ASYG12KPCA								
		ASYG18KLCA*		ASYG24KLCA*				
AUXG12KVLA	AUXG14KVLA	AUXG18KVLA	AUXG22KVLA	AUXG24KVLA				
		AUXG18KRLB	AUXG22KRLB	AUXG24KRLB	AUXG30KRLB	AUXG36KRLB	AUXG45KRLB	AUXG54KRLB
ARXG12KLLAP	ARXG14KLLAP	ARXG18KLLAP						
ARXG12KHTAP	ARXG14KHTAP	ARXG18KHTAP	ARXG22KHTAP	ARXG24KHTAP	ARXG30KHTAP	ARXG36KHTAP	ARXG45KHTAP	ARXG54KHTAP
			ARXG22KMLA	ARXG24KMLA	ARXG30KMLA	ARXG36KMLA	ARXG45KMLA	
							ARXG45KHTA	ARXG54KHTA



Typ	Seria	Czynnik	Model	Klasa			
				7	9	12	
Typ ścienny	Seria DESIGN Parametry i konstrukcja				ASYG09LTCA	ASYG12LTCA	
	Seria DESIGN Wysoki COP			ASYG07LUCA	ASYG09LUCA	ASYG12LUCA	
	Seria STANDARD Wydajność i komfort			ASYG07LMCE	ASYG09LMCE	ASYG12LMCE	
	Seria STANDARD Komfort dla dużych pomieszczeń						
	Seria ECO Kompaktowe rozmiary i komfort			ASYG07LLCE	ASYG09LLCE	ASYG12LLCE	
Typ kasetonowy	Kompaktowy – nawiew 4-stronny Kompaktowe rozmiary i komfort					AUYG12LVLB	
	Nawiew obwodowy Komfort dla dużych pomieszczeń		 18/24	 30/36/45/54			
	Nawiew 4-stronny Komfort dla dużych pomieszczeń						
Typ kanałowy	Mini		 12/14	 18		ARYG12LSLAP*	
	Slim		 12/14	 18		ARYG12LLTB	
	Średni spręż Kompaktowe rozmiary i komfort		 12/14	 18/24/30	 36/45/54		ARYG12LHTBP
			Średni spręż Standard				
	Wysoki spręż		 45/54	 60			
	Duże jednostki kanałowe						
Przypodłogowy Kompaktowe rozmiary i komfort				AGYG09LVCA	AGYG12LVCA		
Uniwersalny Komfort i uniwersalna konstrukcja							
Przysufitowy Komfort dla dużych pomieszczeń							



FUJITSU GENERAL (Euro) GmbH uczestniczy w programie ECP dla KLIMATYZATORÓW. Sprawdź ważność certyfikatu na stronie: www.eurovent-certification.com
* Nie dotyczy modeli oznaczonych gwiazdką.

Klasa									
14	18	24	30	36	45	54	60	72	90
ASYG14LUCA									
ASYG14LMCE									
	ASYG18LFCA	ASYG24LFCC	ASYG30LFCA						
			ASYG30LMTA	ASYG36LMTA					
AUYG14LVLB	AUYG18LVLB	AUYG24LVLA							
	AUXG18LRLB	AUXG24LRLB	AUXG30LRLB	AUXG36LRLB	AUXG45LRLB	AUXG54LRLB			
			AUYG30LRLE	AUYG36LRLE AUYG36LRLA	AUYG45LRLA	AUYG54LRLA			
ARYG14LSLAP*	ARYG18LSLAP*								
ARYG14LLTB	ARYG18LLTB								
ARYG14LHTBP	ARYG18LHTBP	ARYG24LHTBP	ARYG30LHTBP	ARYG36LHTBP	ARYG45LHTBP	ARYG54LHTBP			
		ARYG24LMLA	ARYG30LMLE	ARYG36LMLE ARYG36LMLA	ARYG45LMLA				
					ARYG45LHTA	ARYG54LHTA	ARYG60LHTA		
								ARYG72LHTA*	ARYG90LHTA*
AGYG14LVCA									
	ABYG18LVTB	ABYG24LVTA							
			ABYG30LRTE	ABYG36LRTE ABYG36LRTA	ABYG45LRTA	ABYG54LRTA			

Wybrane funkcje

Wysoka wydajność

Optymalne sterowanie inwerterowe



Sterowanie I-PAM (IPM*+PAM)

Zastosowanie modułu IPM do standardowego układu sterowania inwerterowego PAM, pozwala uzyskać wysokie napięcie i wysoką moc w momencie uruchomienia urządzenia. Osiągana jest większa wydajność i większa oszczędność energii.

IPM*: Inteligentny Moduł Mocy (ang. Intelligent Power Module)



Sterowanie V-PAM (Vector + I-PAM)

Rozwiązanie to umożliwia generowanie wyższego napięcia zasilania, rozszerzając tym samym zakres regulacji prędkości obrotowej sprężarki. Zaawansowana technologia sterowania V-PAM umożliwia zwiększenie maksymalnych obrotów sprężarki i podnosi efektywność pracy całego urządzenia.

Silniki prądu stałego

Silnik prądu stałego



Podwójna sprężarka rotacyjna z silnikiem prądu stałego



Podwójna sprężarka rotacyjna

Nasze produkty wyposażone są w wysoko-wydajne, inwerterowe, dwucylindrowe sprężarki rotacyjne na prąd stały. W porównaniu ze standardowymi sprężarkami, osiągają wyższą wydajność dzięki optymalizacji wewnętrznej konstrukcji.

Silnik wentylatora na prąd stały

Silnik wentylatora wytwarza wysoką moc, charakteryzuje się szerokim zakresem roboczym i wysoką wydajnością.

„Sinusoidalne” sterowanie inwerterem prądu stałego

Sterowanie sinusoidalną falą prądu stałego za pomocą falownika DC. Wysoka wydajność realizowana jest dzięki zastosowaniu inteligentnego modułu mocy.

Wymiennik ciepła dla modeli ściennych

Wyższa sprawność wymiennika ciepła

Znacznie poprawiona sprawność wymiany ciepła dzięki zastosowaniu wąskiego, wielorzędowego wymiennika o dużym zagęszczeniu rur.

Wydajny wymiennik dochładzający

Wysoką wydajność uzyskano dzięki zastosowaniu obwodu obejściowego (w dużych systemach multi i VRF).

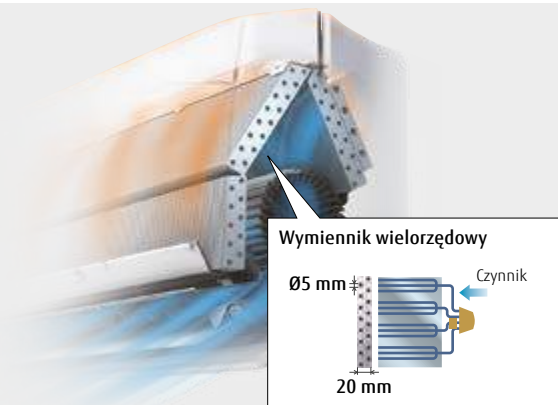

Wymiennik wielorzędowy

Ø5 mm

20 mm

Czynnik

Wysoka energooszczędność



Czujnik obecności

Czujnik obecności wykrywa ruch osób przebywających w pomieszczeniu, dzięki czemu obniżona zostaje wydajność klimatyzatora, kiedy pomieszczenie jest puste. Po powrocie użytkowników urządzenie automatycznie przywraca poprzedni tryb pracy.

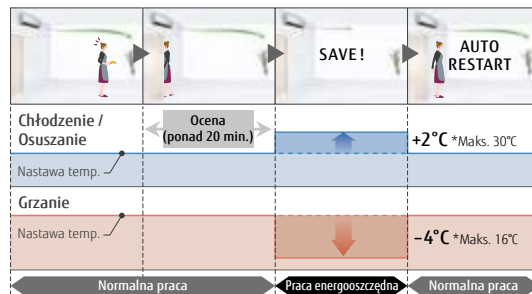

Tryb ekonomiczny

Dzięki ograniczeniu maksymalnego prądu i poboru mocy, zmniejszono zużycie energii i maksymalne obciążenie.



Limit nastawy temperatury w pomieszczeniu

Ustawienie limitów minimalnej i maksymalnej temperatury pozwala na dodatkową oszczędność energii, przy zachowaniu komfortu użytkowników.

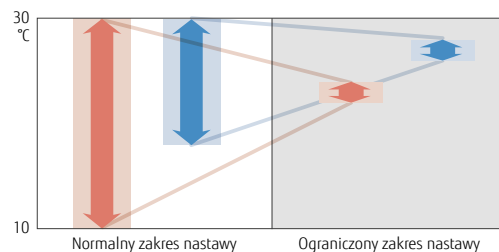

Powrót do nastawy temperatury

- Temperatura jest automatycznie przywracana do oryginalnej nastawy.
- Przedział czasu, w którym można zmienić nastawę to 10 do 120 minut.

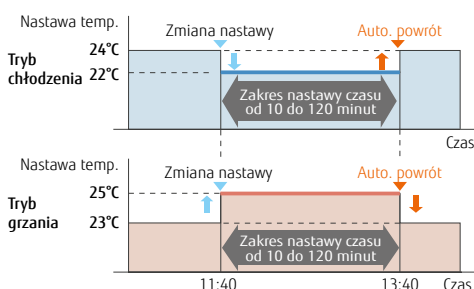

Programator czasu wyłączenia

- Jednostka wewnętrzna zostanie automatycznie wyłączona po upływie ustawionego czasu.
- Ramy czasowe można dowolnie programować.
- Czas wyłączenia można ustawić w zakresie od 30 do 240 minut.

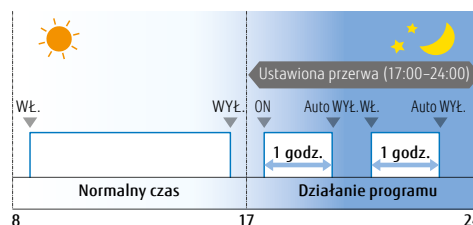

Jeszcze większy komfort

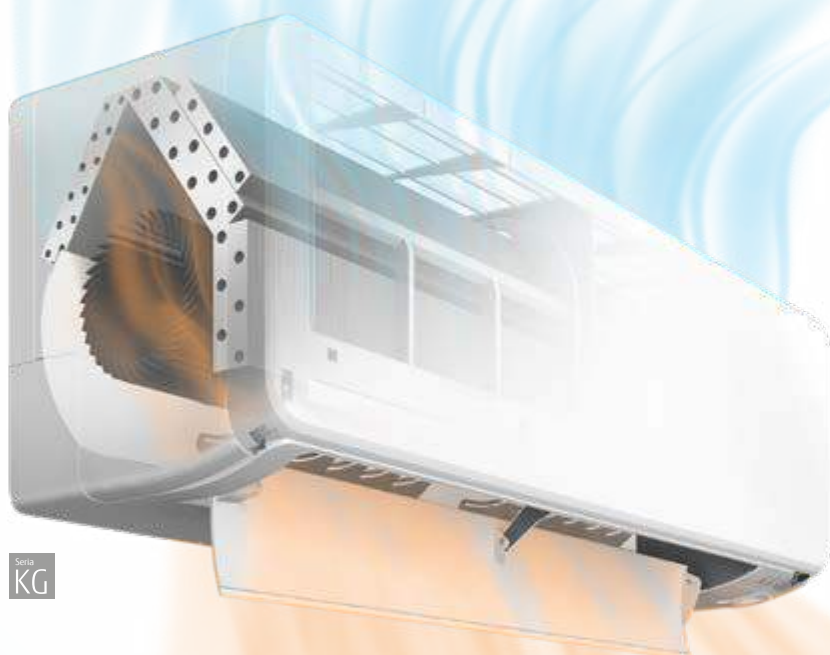

Wydajne ogrzewanie

Wysoka wydajność ogrzewania realizowana jest także przy niskich temperaturach zewnętrznych, dzięki zastosowaniu dużego wymiennika ciepła lub sprężarki rotacyjnej na prąd stały, wraz z wysokowydajnym modułem inwerterowym.



Wydajny dyfuzor

Precyzyjne sterowanie kierunkiem nawiewu i wyższa wydajność wentylacji dzięki trzem technologiom.

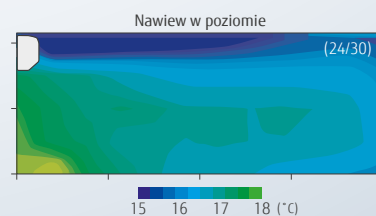
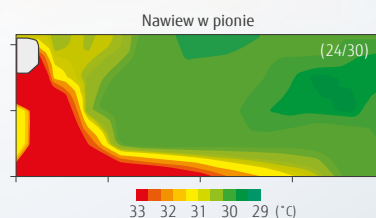



Wydajna praca

Ciągła praca z maksymalną wydajnością nawiewu i częstotliwością pracy sprężarki, pozwala szybko osiągnąć zadaną temperaturę.

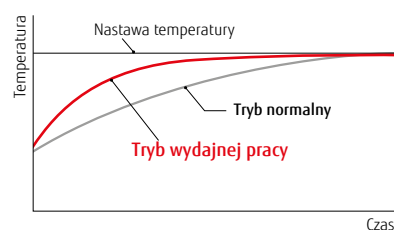

Funkcja 10° HEAT

Temperatura w pomieszczeniu może być utrzymywana na stałym poziomie 10°C, w celu uniknięcia jej nadmiernego spadku w czasie, gdy nikt nie przebywa w pomieszczeniu.

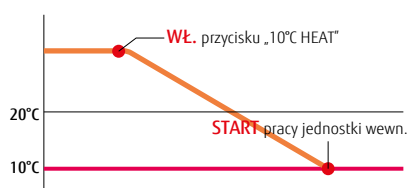

Stabilna klimatyzacja

Nawiew obwodowy zapewnia równomierne klimatyzowanie pomieszczenia, bez różnic temperatury.



Technologia ciszy



Wentylator jednostki zewnętrznej

Konstrukcja wentylatora zewnętrznego została zaprojektowana z małymi separatorami przepływu i sterowaniem, które redukuje wydatek powietrza i pozwala osiągnąć najniższy poziom hałasu.

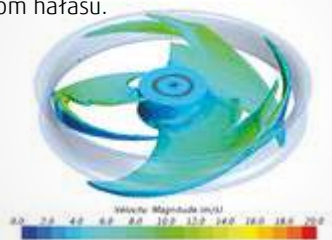

Stabilizator przepływu w kanale

Konstrukcja kanału z wbudowanym stabilizatorem zapewnia niski poziom hałasu.

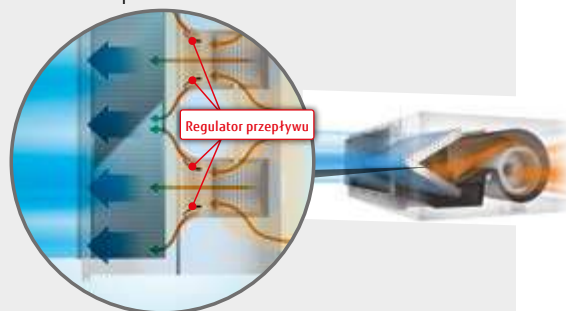

Cicha praca jednostki zewnętrznej

Użytkownik sam może ustawić niższe poziomy natężenia hałasu jednostki, w zależności od warunków otoczenia. Czas pracy można ustawić za pomocą programatora.

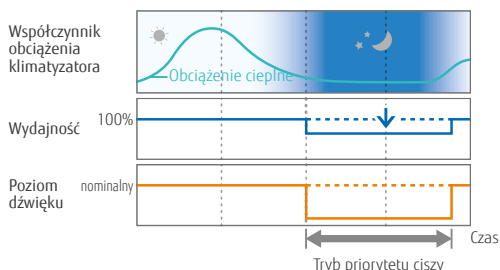

Funkcja automatycznego przełączania trybu pracy

W trybie automatycznym, chłodzenie i grzanie przełączane jest w zależności od ustawionej temperatury i bieżącej temperatury w pomieszczeniu.

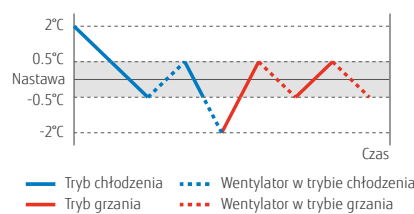

Doprowadzenie świeżego powietrza

(kasetonowe, kanałowe i przysufitowe)
Świeże powietrze może być doprowadzane za pomocą wentylatora podłączonego przy użyciu zestawu przyłączeniowego wejść/wyjść.

Zestaw do podłączenia kanałów świeżego powietrza



Objaśnienie funkcji

Energooszczędność



Dwustronne wentylatory

Hybrydowy nawiew powietrza tworzy komfortową przestrzeń, dzięki kombinacji różnych temperatur strumieni powietrza i prędkości.



Tryb ekonomiczny

Automatyczna zmiana ustawień termostatu, pozwala uniknąć zbędnego chłodzenia lub grzania.



Czujnik obecności

Wykrywa obecność użytkownika w pomieszczeniu. Kiedy pomieszczenie jest puste, urządzenie załącza tryb ekonomiczny.



Czujnik obecności save & stop (opcja)

Wykrywa obecność użytkownika w pomieszczeniu. Kiedy pomieszczenie jest puste, urządzenie załącza tryb ekonomiczny lub wstrzymuje pracę.



Ograniczony zakres nastawy temperatury

Ustawienie minimalnego i maksymalnego zakresu nastawy temperatury, pozwalające zaoszczędzić energię.



Przywracanie ustawionej temperatury

Nastawa temperatury zostaje automatycznie przywrócona do ustawionej wcześniej wartości.

Komfort



Wydajne ogrzewanie

Utrzymywanie nominalnej wydajności grzania nawet przy temperaturze zewnętrznej sięgającej -7°C.



Wydajny dyfuzor

Kąt nachylenia dodatkowej żaluzji regulowany jest przez czujniki monitorujące. Dzięki temu komfort w pomieszczeniu uzyskiwany jest natychmiastowo.



Tryby pracy do pomieszczeń serwerowni

Specjalny pakiet wbudowanych fabrycznie funkcji wymaganych w pomieszczeniach teleinformatycznych, rackowych lub serwerowniach.



Pełna moc

Praca z pełną mocą wentylatora i z pełną mocą sprężarki. Pozwala na szybkie osiągnięcie temperatur zadanych w pomieszczeniu.



Funkcja 10° HEAT

Temperatura może być utrzymywana na stałym poziomie 10°C, w celu uniknięcia jej nadmiernego spadku podczas nieobecności użytkowników.



Tryb cichej pracy

Możliwość ustawienia poziomu dźwięku jednostki zewnętrznej.



Automatyczna zmiana trybu pracy

Jednostka automatycznie przełącza się między chłodzeniem i grzaniem w zależności od ustawień temperatury oraz temperatury w pomieszczeniu.



Automatyczne wachlowanie góra/dół

Zmieniają kierunek nawiewu powietrza w pionie (wachlowanie).



Automatyczne wachlowanie góra/dół, lewo/prawo

Funkcja automatycznej zmiany kąta ustawienia żaluzji zarówno w pionie, jak i poziomie (wachlowanie).



Automatyczna regulacja siły nawiewu

Mikroprocesor automatycznie dostosowuje intensywność nawiewu do zmian temperatury w pomieszczeniu.



Automatyczny restart

W przypadku chwilowego zaniku zasilania, klimatyzator automatycznie włączy się po powrocie napięcia z zachowaniem poprzednich ustawień.



Kanałowe doprowadzenie świeżego powietrza

Powietrze z zewnątrz można doprowadzić do pomieszczenia po wyposażeniu jednostki wewnętrznej w kanały i opcjonalny moduł.



Doprowadzenie świeżego powietrza

Powietrze z zewnątrz można doprowadzić do pomieszczenia po wyposażeniu jednostki wewnętrznej w kanały i opcjonalny moduł.



Podłączenie kanałów nawiewnych

Systemy umożliwiają podłączenie kanałów rozprowadzających powietrze.



Indywidualne sterowanie nawiewem

Każdą z żaluzji jednostki typu kasetonowego z 4-stronnym wylotem powietrza można sterować indywidualnie, zapewniając komfortowy nawiew.

Wygoda



Programator automatycznego wyłączenia

Automatycznie zatrzymuje pracę po upływie ustawionego czasu.



Program nocny

Mikroprocesor stopniowo zmienia temperaturę w pomieszczeniu, zapewniając komfortowy sen.



Programator

Cyfrowy programator pozwala na ustawienie czterech cykli pracy: włącz, wyłącz, włącz --> wyłącz, wyłącz <-- włącz.



Programator tygodniowy

Program włącz-wyłącz dostępny dla każdego dnia tygodnia.



Programator tygodniowy i programator temperatury

Opcja umożliwia ustawianie temperatury dla dwóch przedziałów czasowych, dla każdego dnia tygodnia.



Kontrolka filtra

Dioda sygnalizuje konieczność przeprowadzenia czyszczenia filtra.



Eksport informacji o błędzie



Zewnętrzne wejścia / wyjścia



Sterowanie bezprzewodowe

Opcjonalny adapter Wi-Fi umożliwia sterowanie klimatyzatorem za pośrednictwem fabrycznej aplikacji poprzez smartfon lub tablet.

Czystość



Filtr plazmowy

Filtr elektrostatyczny usuwa kurz, cząstki stałe takie jak pyłki i kurz domowy. Filtr można myć i łatwo utrzymywać w czystości.



Automatyczne czyszczenie filtra

Kurz zatrzymany przez filtr jest automatycznie usuwany. Konieczne jest regularne opróżnianie zbiornika na kurz.



Filtr jonowy

Filtr usuwa nieprzyjemne zapachy dzięki utlenianiu i redukcji jonów generowanych na powierzchni drobnych elementów ceramicznych.



Filtr polifenolowy

Drobne cząstki kurzu oraz szkodliwe mikroorganizmy są absorbowane dzięki zjawiskom elektrostatyki.



Filtr o wydłużonej żywotności



Łatwy w czyszczeniu panel obudowy

Możliwość zdemontowania obudowy w celu umycia.

Montaż



Automatyczna regulacja nawiewu

Automatyczne wykrywanie wymaganego wydatku powietrza i regulacja natężenia.



Pompka skroplin w standardzie



Niebieskie lamele



Zasilanie prądem stałym



Modele z układem sterowania I-PAM

Technologia redukuje straty poprzez regulację przebiegu prądu.



Modele z układem sterowania V-PAM

Sterowanie inwerterowe V-PAM redukuje efekt strumienia indukcyjnego magnetycznej oraz zwiększa częstotliwość i wydajność sprężarki dzięki technologii wektorowej regulacji prądu.

SPLIT

Typ ścienny
Seria TOP

nocria™ X



Regulacja nawiewu powietrza,
ograniczająca przeciągi



Hybrydowy nawiew powietrza tworzy komfortową przestrzeń, dzięki kombinacji różnych temperatur strumieni powietrza i prędkości.



*1: Pierwszy raz w 2012 roku: klimatyzatory dla domów (badania własne)

Automatyczne czyszczenie filtra

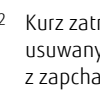

Kurz zatrzymany na filtrze jest automatycznie usuwany, aby uniknąć strat mocy wynikających z zacinania filtra.



*2: Pierwszy raz w 2002 roku: klimatyzatory dla domów (badania własne)

Filtr plazmowy

Pyłki, kurz i inne drobne cząsteczki są gromadzone i usuwane dzięki zjawisku elektrostatyki.



Czujnik obecności

Czujnik obecności wykrywa ruch osób przebywających w pomieszczeniu, dzięki czemu zmniejszona zostaje wydajność klimatyzatora, kiedy pomieszczenie jest puste. Po powrocie użytkowników urządzenie automatycznie przywraca poprzedni tryb pracy.



SEER

8.5

SCOP

5.1

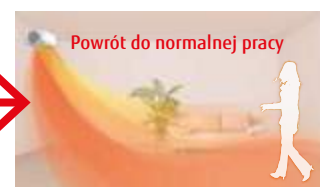

Model: ASYG12KXCA



Dane techniczne

Model	Jednostka wewnętrzna		ASYG12KXCA	
	Jednostka zewnętrzna		AOYG12KXCA	
Zasilanie			jednofazowe, ~230V, 50Hz	
Wydajność	chłodzenie		3,4 (0,6-5,3)	
	grzanie		5,0 (0,6-9,0)	
Pobór mocy	chłodzenie/grzanie		0,670/1,020	
	chłodzenie		5,09	
EER	grzanie		4,90	
	chłodzenie/grzanie (-10°C)		3,4/3,5	
COP	chłodzenie		8,50	
	grzanie (strefa umiarkowana)		5,10	
Klasa efektywności energetycznej	chłodzenie		A+++	
	grzanie (strefa umiarkowana)		A+++	
Maksymalny prąd pracy	chłodzenie/grzanie		A	
Sezonowe zużycie energii	chłodzenie		140	
	grzanie		961	
Osuszanie			1,2	
Ciśnienie akustyczne	J. wewn. (chłodzenie)	H/M/L/Q	46/42/38/28	
	J. wewn. (grzanie)	H/M/L/Q	48/43/39/30	
	J. zewn. (chł./grz.)	Wysoki	44/43	
Moc akustyczna	J. wewn. (chł./grz.)	Wysoki	58/62	
	J. zewn. (chł./grz.)	Wysoki	57/57	
Przepływ powietrza	J. wewn. / J. zewn. (chł.)	Wysoki	670/2 230	
	J. wewn. / J. zewn. (grz.)	Wysoki	810/1 975	
Wymiary netto W x S x G	J. wewn.		293×786×378	
	J. zewn.		704×820×315	
Masa	J. wewn.		20 (44)	
	J. zewn.		41 (90)	
Średnica przyłączy (ciecz / gaz)			6,35/9,52	
Średnica wężyka skroplin (wewn./zewn.)			13,8 / 15,8 do 16,7	
Maks. dł. instalacji chłodniczej (bez doładowania)			15 (15)	
Maks. różnica poziomów			10	
Dopuszczalny zakres temperatur zewn.	chłodzenie		-10 do 43	
	grzanie		-15 do 24	
Czynnik chłodniczy	Typ (GWP)		R32 (675)	
	Fabryczna ilość		1,30 (0,9)	

Wymiary

(Jednostki : mm)

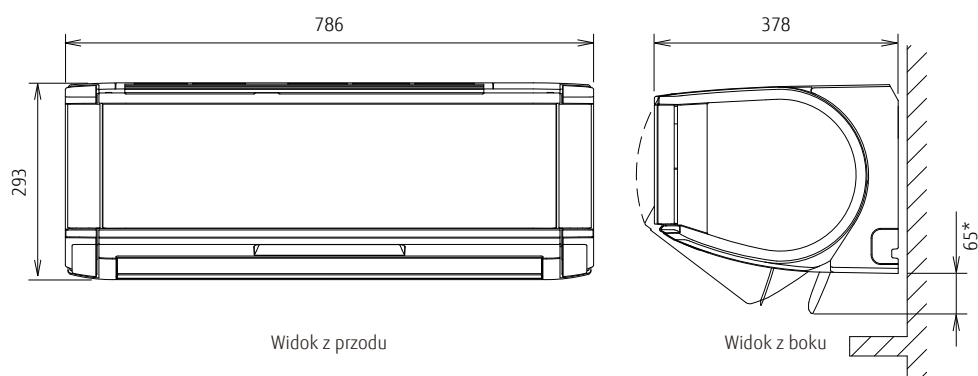

*Wymiary dla nawiewu skierowanego w dół

Typ ścienny

Seria DESIGN

Parametry i konstrukcja



Wysoka energooszczędność

Wydajny wymiennik typu lambda, duży wentylator poprzeczny oraz nowy czynnik chłodniczy przyczyniły się do osiągnięcia najwyższej klasy efektywności energetycznej.



Hybrydowy wymiennik ciepła

Wydajność wymiany ciepła została znacznie podniesiona dzięki nowej, hybrydowej konstrukcji. Uzyskane zostały najwyższe wskaźniki SEER i SCOP.

Duże zagęszczenie rur \varnothing 5 mm

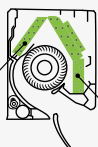

Duży wymiennik ciepła \varnothing 7 mm

Wentylator poprzeczny \varnothing 107

Duża średnica wentylatora pozwala uzyskać wysoką wydajność nawiewu przy niskim poborze mocy.

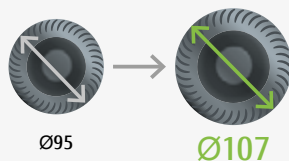

Czujnik obecności

Czujnik obecności wykrywa ruch osób przebywających w pomieszczeniu, dzięki czemu ograniczona zostaje wydajność klimatyzatora, kiedy pomieszczenie jest puste. Po powrocie użytkowników urządzenie automatycznie przywraca poprzedni tryb pracy.

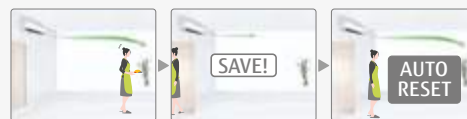

Komfortowy nawiew i cicha praca

Duże żaluzje i nowa konstrukcja szczeliny nawiewnej zapewniają komfortowy i szerszy nawiew oraz cichszą pracę.



19dB(A)

(modele 07/09/12)
tylko chłodzenie

Sterowanie z urządzenia mobilnego (Opcja)

Prosta obsługa klimatyzacji w domu lub poza domem czy biurem, za pomocą smartfona, tabletu lub komputera.



Interfejs Wi-Fi

Wyjątkowy interfejs Wi-Fi umożliwia zdalne sterowanie klimatyzacją za pomocą telefonu, tabletu lub komputera.



Model: ASYG07KGTB / ASYG09KGTB / ASYG12KGTB / ASYG14KGTB



Pilot bezprzewodowy



Dane techniczne

Model	Jednostka wewnętrzna		ASYG07KGTB	ASYG09KGTB	ASYG12KGTB	ASYG14KGTB	
	Jednostka zewnętrzna		AOYG07KGCA	AOYG09KGCA	AOYG12KGCA	AOYG14KGCA	
Zasilanie	jednofazowe, ~230V, 50Hz						
Wydajność	chłodzenie	kW	2,0	2,5	3,4	4,2	
	grzanie		2,5	2,8	4,0	5,4	
Pobór mocy	chłodzenie/grzanie	kW	0,400/0,500	0,555/0,560	0,805/0,910	1,175/1,350	
EER	chłodzenie	W/W	5,00	4,50	4,22	3,57	
COP	grzanie		5,00	5,00	4,40	4,00	
Pdesign	chłodzenie/grzanie (-10°C)	kW	2,0/2,3	2,5/2,4	3,4/2,5	4,2/4,0	
SEER	chłodzenie	W/W	8,52	8,52	8,51	7,11	
SCOP	grzanie (strefa umiarkowana)		5,12	5,11	5,10	4,31	
Klasa efektywności energetycznej	chłodzenie		A+++	A+++	A+++	A++	
	grzanie (strefa umiarkowana)		A+++	A+++	A+++	A+	
Maksymalny prąd pracy	chłodzenie/grzanie	A	6,5/9,0	6,5/9,0	6,5/9,0	9,0/10,5	
Sezonowe zużycie energii	chłodzenie	kWh/a	82	103	140	207	
	grzanie		628	658	685	1 298	
Osuszanie		l/h	1,0	1,3	1,8	2,1	
Ciśnienie akustyczne	J. wewn. (chłodzenie)	H/M/L/Q	dB(A)	38/33/29/19	40/34/29/19	40/35/30/19	43/36/30/20
	J. wewn. (grzanie)	H/M/L/Q		41/35/31/21	42/36/31/21	42/38/33/21	44/39/33/24
	J. zewn. (chł./grz.)	Wysoki		46/46	46/48	50/50	50/50
Moc akustyczna	J. wewn. (chł./grz.)	Wysoki	54/56	55/57	56/58	57/59	
	J. zewn. (chł./grz.)	Wysoki	61/62	61/63	65/66	65/66	
Przepływ powietrza	J. wewn. / J. zewn. (chł.)	Wysoki	650/1 610	700/1 610	700/1 680	770/1 680	
	J. wewn. / J. zewn. (grz.)	Wysoki	720/1 560	750/1 610	770/1 580	800/1 580	
Wymiary netto W x S x G	J. wewn.	mm	270×834×215	270×834×215	270×834×215	270×834×215	
	J. zewn.	mm	542×799×290	542×799×290	542×799×290	542×799×290	
Masa	J. wewn.	kg(lbs)	10 (22)	10 (22)	10 (22)	10 (22)	
	J. zewn.	kg(lbs)	30 (66)	30 (66)	31 (68)	32 (70)	
Srednica przyłączy (ciecz / gaz)		mm	6,35/9,52				
Srednica wężyka skroplin (wewn./zewn.)			13,8/15,8 do 16,7				
Maks. dł. instalacji chłodniczej (bez doładowania)		m	20 (15)				
Maks. różnica poziomów			15				
Dopuszczalny zakres temperatur zewn.	chłodzenie	°CDB	-10 do 46				
	grzanie		-15 do 24				
Czynnik chłodniczy	Typ (GWP)		R32 (675)				
	Fabryczna ilość	kg(CO2eq-T)	0,75 (0,5)	0,75 (0,5)	0,85 (0,6)	0,85 (0,6)	

Akcesoria opcjonalne

Pilot przewodowy:	UTY-RNRYZ3, UTY-RLRY
Prosty pilot przewodowy:	UTY-RSRY, UTY-RHRY
Dodatkowe rozszerzenie wej./wyj.:	UTY-XCSXZ2
Interfejs dla splitów:	UTY-TWRXZ2
Interfejs Wi-Fi:	UTY-TFSXW1
Zestaw przyłączeniowy wej./wyj.:	UTY-XWXZ

Wymiary

(Jednostki : mm)

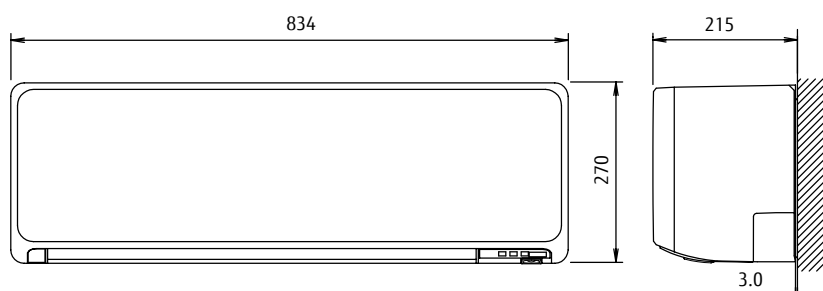

SPLIT

Typ ścienny

Seria STANDARD

Wydajność i komfort



Smukła i stylowa konstrukcja

Zastosowanie wielorzędowego wymiennika i wysokowydajnej dmuchawy umożliwiło osiągnięcie prostokątnego kształtu.

Hybrydowy wymiennik ciepła

Duży wymiennik ciepła \varnothing 7 mm

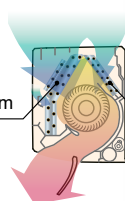

Duże zagęszczenie rur \varnothing 5 mm



Wysoka energooszczędność

Wydajny wymiennik typu lambda, duży wentylator poprzeczny oraz nowy czynnik chłodniczy gwarantują najwyższą klasę efektywności energetycznej.

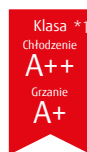

SEER 7.4^{*1}

*1: Modele 07/09

SCOP 4.4^{*2}

*2: Model 12

Komfortowy nawiew i cicha praca

Duże żaluzje i nowa konstrukcja szczeliny nawiewnej zapewniają komfortowy i szerszy nawiew oraz cichszą pracę.



20dB(A)
tylko chłodzenie

Sterowanie z urządzenia mobilnego (opcja)

Prosta obsługa klimatyzacji wewnątrz lub poza domem czy biurem, przy użyciu smartfona, tabletu lub komputera.



Interfejs Wi-Fi

Wyjątkowy interfejs Wi-Fi umożliwia zdalne sterowanie klimatyzacją, za pomocą telefonu, tabletu lub komputera.



Pilot bezprzewodowy



Dla ASYG07/09/12KMTB



Dla ASYG14KMTB

Dane techniczne

Model	Jednostka wewnętrzna		ASYG07KMTB	ASYG09KMTB	ASYG12KMTB	ASYG14KMTB
	Jednostka zewnętrzna		AOYG07KMTA	AOYG09KMTA	AOYG12KMTA	AOYG14KMTA
Zasilanie	jednofazowe, ~230V, 50Hz					
Wydajność	chłodzenie	kW	2,0 (0,9-3,0)	2,5 (0,9-3,2)	3,4 (0,9-3,9)	4,2 (0,9-4,4)
	grzanie		2,5 (0,9-3,4)	2,8 (0,9-4,0)	4,0 (0,9-5,3)	5,4 (0,9-6,0)
Pobór mocy	chłodzenie/grzanie	kW	0,450/0,555	0,630/0,620	0,935/0,960	1,220/1,410
EER	chłodzenie	W/W	4,43	3,97	3,65	3,44
COP	grzanie		4,52	4,52	4,17	3,83
Pdesign	chłodzenie/grzanie (-10°C)	kW	2,0/2,3	2,5/2,4	3,4/2,5	4,2/4,0
SEER	chłodzenie	W/W	7,40	7,40	7,30	6,90
SCOP	grzanie (strefa umiarkowana)		4,10	4,10	4,40	4,10
Klasa efektywności energetycznej	chłodzenie		A++	A++	A++	A++
	grzanie (strefa umiarkowana)		A+	A+	A+	A+
Maksymalny prąd pracy	chłodzenie/grzanie	A	6,5/9,0	6,5/9,0	6,5/9,0	6,5/9,0
Sezonowe zużycie energii	chłodzenie	kWh/a	95	118	163	213
	grzanie		785	819	795	1367
Osuszenie		l/h	1,0	1,3	1,8	2,1
Ciśnienie akustyczne	J. wewn. (chłodzenie)	H/M/L/Q	38/33/29/20	40/34/29/20	40/35/30/20	43/36/30/20
	J. wewn. (grzanie)	H/M/L/Q	41/35/31/22	42/36/31/22	42/38/33/22	44/39/33/24
	J. zewn. (chł./grz.)	Wysoki	46/46	46/46	50/50	50/50
Moc akustyczna	J. wewn. (chł./grz.)	Wysoki	54/56	55/57	55/58	57/59
	J. zewn. (chł./grz.)	Wysoki	61/61	61/62	65/65	65/66
Przepływ powietrza	J. wewn. / J. zewn. (chł.)	Wysoki	650/1 650	700/1 650	700/1 700	770/1 680
	J. wewn. / J. zewn. (grz.)	Wysoki	720/1 450	750/1 450	770/1 470	800/1 580
Wymiary netto W x S x G	J. wewn.	mm	270×834×222	270×834×222	270×834×222	270×834×222
	J. zewn.	mm	541×663×290	541×663×290	541×663×290	542×799×290
Masa	J. wewn.	kg(lbs)	10 (22)	10 (22)	10 (22)	10 (22)
	J. zewn.	kg(lbs)	23 (51)	23 (51)	25 (55)	31 (68)
Srednica przyłączy (ciecz / gaz)		mm	6,35/9,52	6,35/9,52	6,35/9,52	6,35/9,52
Srednica wężyka skroplin (wewn./zewn.)		mm	13,8/15,8 do 16,7	13,8/15,8 do 16,7	13,8/15,8 do 16,7	13,8/15,8 do 16,7
Maks. dł. instalacji chłodniczej (bez doładowania)		m	20 (15)	20 (15)	20 (15)	20 (15)
Maks. różnica poziomów			15	15	15	15
Dopuszczalny zakres temperatur zewn.	chłodzenie	°CDB	-10 do 46	-10 do 46	-10 do 46	-10 do 46
	grzanie		-15 do 24	-15 do 24	-15 do 24	-15 do 24
Czynnik chłodniczy	Typ (GWP)		R32 (675)	R32 (675)	R32 (675)	R32 (675)
	Fabryczna ilość	kg(CO2eq-T)	0,6 (0,405)	0,6 (0,405)	0,7 (0,473)	0,85 (0,574)

Akcesoria opcjonalne

Pilot przewodowy:	UTY-RNNYM, UTY-RVNYM
Prosty pilot przewodowy:	UTY-RSNYM
Zestaw przyłączeniowy wej./wyj.:	UTY-XWZXZ5
Interfejs dla splitów:	UTY-TWBXF2
Interfejs Wi-Fi:	UTY-TFSXW1

Wymiary

(Jednostki : mm)

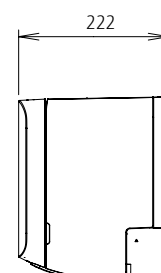
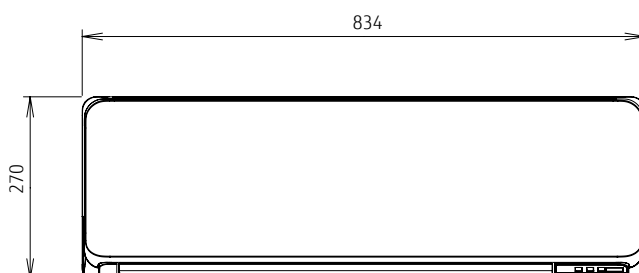

SPLIT

NOWOŚĆ

Typ ścienny Seria STANDARD

Wydajność i duże pomieszczenia



Wysoka energooszczędność

Wydajny wymiennik typu lambda, duży wentylator poprzeczny oraz nowy czynnik chłodniczy przyczyniły się do osiągnięcia najwyższej klasy efektywności energetycznej.



SEER 7.7^{*1} SCOP 4.5^{*1}

*1: Model 18

Hybrydowy wymiennik

Wydajność wymiany ciepła została znacznie podniesiona dzięki nowej, hybrydowej konstrukcji, uzyskano także najwyższe wskaźniki SEER i SCOP.

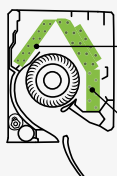

Duże zagęszczenie rur \varnothing 5 mm

Duży wymiennik ciepła \varnothing 7 mm

Wentylator poprzeczny \varnothing 107

Duża średnica wentylatora pozwala uzyskać wysoką wydajność nawiewu przy niskim poborze mocy.



\varnothing 107

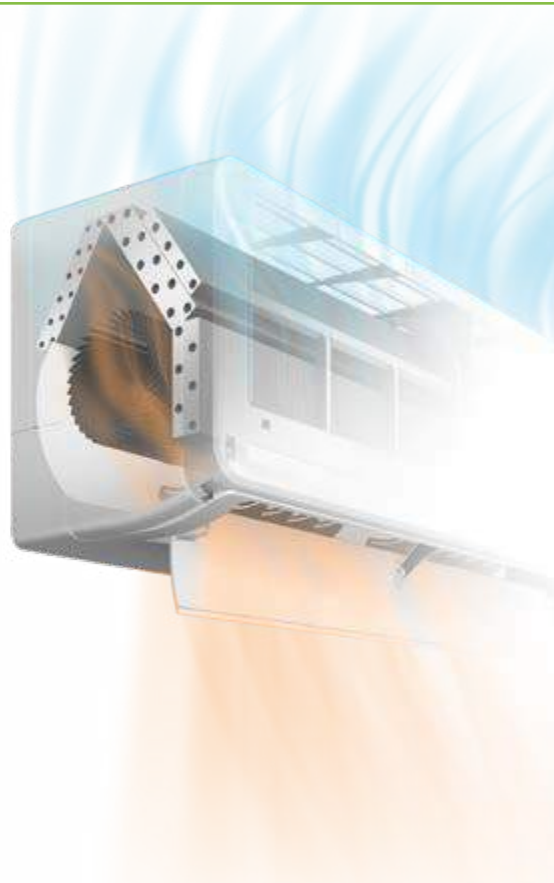

Sterowanie z urządzenia mobilnego (opcja)

Dzięki możliwości wyposażenia tego modelu w opcjonalny interfejs Wi-Fi, pracę urządzenia można sterować z dowolnego miejsca za pomocą urządzenia mobilnego. Instalacja interfejsu jest prosta i nie wymaga specjalistycznych umiejętności



Nowy interfejs sieci bezprzewodowej (USB)

Praca w niskich temperaturach

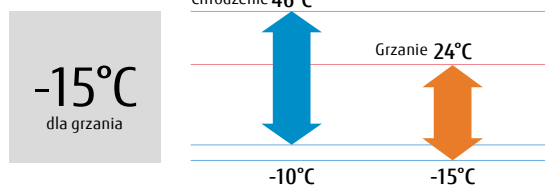



Dla ASYG18KMTA



Dla ASYG24KMTA

Dane techniczne

Model	Jednostka wewnętrzna		ASYG18KMTA		ASYG24KMTA	
	Jednostka zewnętrzna		AOYG18KMTA		AOYG24KMTA	
Zasilanie	jednofazowe, ~230V, 50Hz					
Wydajność	chłodzenie		5,2(0,9-6,0)		7,1(0,9-8,3)	
	grzanie		6,3(0,9-8,7)		8,0(0,9-10,1)	
Pobór mocy	chłodzenie/grzanie		1,39/1,56		2,08/1,91	
	chłodzenie		3,74		3,41	
EER	chłodzenie		4,04		4,19	
COP	grzanie		5,2/4,8		7,1/7,1	
Pdesign	chłodzenie/grzanie (-10°C)		7,77		7,28	
SEER	chłodzenie		4,56		4,18	
SCOP	grzanie (strefa umiarkowana)		A++		A++	
Klasa efektywności energetycznej	chłodzenie		A+		A+	
	grzanie (strefa umiarkowana)		A		A	
Maksymalny prąd pracy	chłodzenie/grzanie		9,5/13,5		13,5/16,0	
Sezonowe zużycie energii	chłodzenie		234		341	
	grzanie		1 472		2 372	
Osuszanie			1,3		2,7	
Ciśnienie akustyczne	J. wewn. (chłodzenie)	H/M/L/Q	45/40/35/29		49/40/35/29	
	J. wewn. (grzanie)	H/M/L/Q	46/40/35/29		49/40/35/29	
	J. zewn. (chł./grz.)	Wysoki	50/50		54/52	
Moc akustyczna	J. wewn. (chł./grz.)	Wysoki	60/61		65/65	
	J. zewn. (chł./grz.)	Wysoki	65/65		67/66	
Przepływ powietrza	J. wewn. / J. zewn. (chł.)	Wysoki	980/2 346		1 170/3 240	
	J. wewn. / J. zewn. (grz.)	Wysoki	1 020/2 100		1 170/2 820	
Wymiary netto W x S x G	J. wewn.		280 × 980 × 240		280 × 980 × 240	
	J. zewn.		632 × 799 × 290		716 × 820 × 315	
Masa	J. wewn.		12,5		12,5	
	J. zewn.		36(79)		42(93)	
Srednica przyłączy (ciecz / gaz)			6,35 / 12,70		6,35 / 12,70	
Srednica wężyka skroplin (wewn./zewn.)			13,8/15,8 do 16,7		13,8/15,8 do 16,7	
Maks. dł. instalacji chłodniczej (bez doładowania)			25(15)		30(15)	
Maks. różnica poziomów			20		25	
Dopuszczalny zakres temperatur zewn.	chłodzenie		-10 do 46		-10 do 46	
	grzanie		-15 do 24		-15 do 24	
Czynnik chłodniczy	Typ (GWP)		R32 (675)		R32 (675)	
	Fabryczna ilość		1,02(0,689)		1,32(0,891)	

Akcesoria opcjonalne

Pilot przewodowy:	UTY-RNRYZ3, UTY-RLRY
Prosty pilot przewodowy:	UTY-RSRY, UTY-RHRY
Dodatkowe rozszerzenie wej./wyj.:	UTY-XCSXZ2
Zestaw przyłączeniowy wej./wyj.:	UTY-XWZXZ5
Interfejs dla splitów:	UTY-TWRXZ2
Interfejs Wi-Fi:	UTY-TFSXF2

Wymiary

(Jednostki : mm)

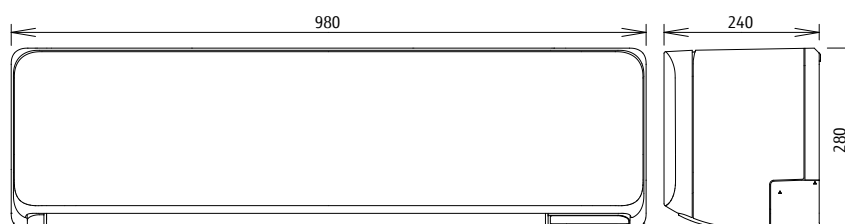

SPLIT

NOWOŚĆ

Typ ścienny

Seria ECO

Kompaktowe rozmiary i komfort



Smukła i stylowa konstrukcja

Zastosowanie wielorzędowego wymiennika i wysokowydajnej dmuchawy umożliwiło osiągnięcie prostokątnego kształtu.



Wysoka energooszczędność

Wydajny wymiennik typu lambda, duży wentylator poprzeczny oraz nowy czynnik chłodniczy gwarantują najwyższą klasę efektywności energetycznej.



Komfortowy nawiew i cicha praca

Duże żaluzje i nowa konstrukcja szczeliny nawiewnej zapewniają komfortowy i szerszy nawiew oraz cichszą pracę.



Sterowanie z urządzenia mobilnego (Opcja)

Dzięki możliwości wyposażenia tego modelu w opcjonalny interfejs Wi-Fi, pracą urządzenia można sterować z dowolnego miejsca za pomocą urządzenia mobilnego. Instalacja interfejsu jest prosta i nie wymaga specjalistycznych umiejętności

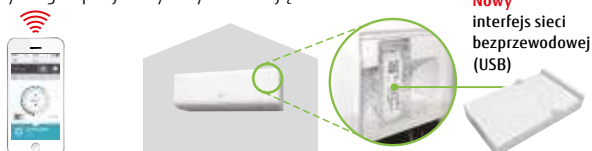

Praca w niskich temperaturach

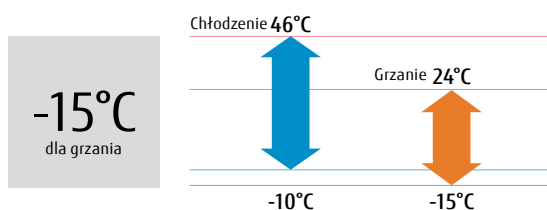



Pilot bezprzewodowy

Dane techniczne

Model	Jednostka wewnętrzna		ASYG07KPCA	ASYG09KPCA	ASYG12KPCA
	Jednostka zewnętrzna		AOYG07KPCA	AOYG09KPCA	AOYG12KPCA
Zasilanie			jednofazowe, ~230V, 50Hz		
Wydajność	chłodzenie	kW	2,0 (0,9-2,8)	2,5 (0,9-3,0)	3,4 (0,9-3,7)
	grzanie		2,5 (0,9-3,4)	2,8 (0,9-3,8)	3,8 (0,9-4,8)
Pobór mocy	chłodzenie/grzanie	kW	0,48/0,63	0,71/0,79	1,00/1,14
EER	chłodzenie	W/W	4,17	3,52	3,40
COP	grzanie		3,97	3,54	3,33
Pdesign	chłodzenie/grzanie (-10°C)	kW	2,0/2,2	2,5/2,4	3,4/2,5
SEER	chłodzenie		6,70	6,70	6,30
SCOP	grzanie (strefa umiarkowana)	W/W	4,00	4,00	4,10
Klasa efektywności energetycznej	chłodzenie		A++	A++	A++
	grzanie (strefa umiarkowana)		A+	A+	A+
Maksymalny prąd pracy	chłodzenie/grzanie	A	6,5/9,0	6,5/9,0	6,5/9,0
Sezonowe zużycie energii	chłodzenie	kWh/a	104	131	189
	grzanie		769	840	853
Osuszanie		l/h	1,0	1,3	1,8
Ciśnienie akustyczne	J. wewn. (chłodzenie)	H/M/L/Q	45/38/31/22	45/38/31/22	46/40/33/22
	J. wewn. (grzanie)	H/M/L/Q	45/40/36/26	45/40/36/26	46/40/35/27
	J. zewn. (chł./grz.)	Wysoki	45/46	47/47	49/51
Moc akustyczna	J. wewn. (chł./grz.)	Wysoki	57/58	57/58	59/59
	J. zewn. (chł./grz.)	Wysoki	57/58	59/59	62/62
Przepływ powietrza	J. wewn. / J. zewn. (chł.)	Wysoki	630/1 650	630/1 650	630/1 700
	J. wewn. / J. zewn. (grz.)	Wysoki	630/1 450	630/1 450	630/1 470
Wymiary netto W x S x G	J. wewn.	mm	270x784x224	270x784x224	270x784x224
	J. zewn.	mm	541x663x290	541x663x290	541x663x290
Masa	J. wewn.	kg(lbs)	8(18)	8(18)	8(18)
	J. zewn.	kg(lbs)	23 (51)	23 (51)	25 (55)
Średnica przyłączy (ciecz / gaz)		mm	6,35/9,52	6,35/9,52	6,35/9,52
Średnica wężyka skroplin (wewn./zewn.)		mm	13,8/15,8 do 16,7	13,8/15,8 do 16,7	13,8/15,8 do 16,7
Maks. dł. instalacji chłodniczej (bez doładowania)		m	20 (15)	20 (15)	20 (15)
Maks. różnica poziomów			15	15	15
Dopuszczalny zakres temperatur zewn.	chłodzenie	°CDB	-10 do 46	-10 do 46	-10 do 46
	grzanie		-15 do 24	-15 do 24	-15 do 24
Czynnik chłodniczy	Typ (GWP)		R32 (675)	R32 (675)	R32 (675)
	Fabryczna ilość	kg(CO2eq-T)	0,55 (0,371)	0,55 (0,371)	0,59 (0,398)

Akcesoria opcjonalne

 Interfejs Wi-Fi: UTY-TFSXF2
 Uchwyt pilota: UTZ-RXLA

Wymiary

(Jednostki : mm)

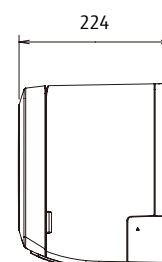
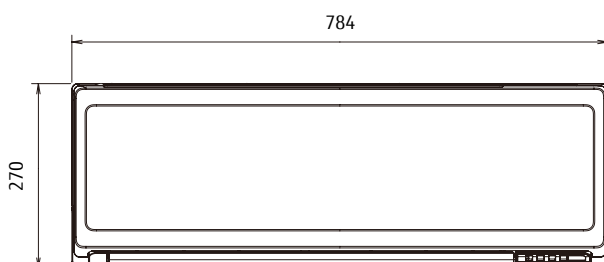

Typ ścienny

Seria ECO

Komfort dla dużych pomieszczeń



Smukła i kompaktowa konstrukcja

Wysoka wydajność i kompaktowe wymiary. Wydajny nawiew możliwy jest pomimo wąskiej, 790 mm konstrukcji, urządzenie przeznaczone jest dla ograniczonych przestrzeni np. w sypialni lub domowym biurze.

← W 790 mm →



Ekonomiczna praca

Nastawa temperatury jest automatycznie zmieniana o 1 °C. Automatykzna zmiana ustawień termostatu pozwala uniknąć zbędnego chłodzenia lub grzania.

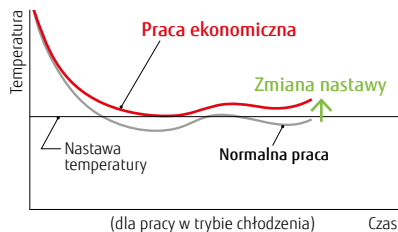

Wydajna praca

20 minut nieprzerwanej pracy z maksymalną wydajnością nawiewu i maksymalną częstotliwością pracy sprężarki, pozwala szybko osiągnąć zadaną temperaturę.

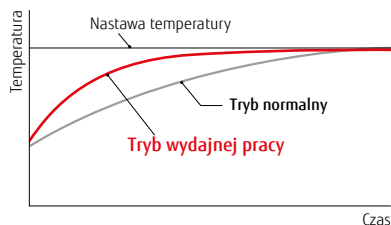

Programator czasu włączenia-wyłączenia

Możliwość ustawienia zintegrowanego czasu włączenia-wyłączenia lub odwrotnie, w zależności od potrzeb. (Czas nastawy: 0,5; 1; 1,5; 2; 2,5; ----- 9,5; 10; 11; 12 godzin)

Praca w niskich temperaturach

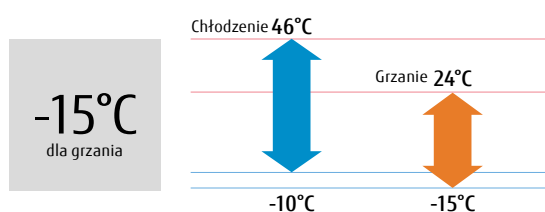



Pilot bezprzewodowy



Dla ASYG18KLCA



Dla ASYG24KLCA

Dane techniczne

Model	Jednostka wewnętrzna		ASYG18KLCA		ASYG24KLCA	
	Jednostka zewnętrzna		AOYG18KLTA		AOYG24KLTA	
Zasilanie	jednofazowe, ~230V, 50Hz					
Wydajność	chłodzenie		5,2(0,9~5,5)		7,1(0,9~7,7)	
	grzanie		6,3(0,6~7,67)		8,0(0,9~9,0)	
Pobór mocy	chłodzenie/grzanie		1,685/1,80		2,42/2,225	
EER	chłodzenie		3,09		2,93	
COP	grzanie		3,50		3,60	
Pdesign	chłodzenie/grzanie (-10°C)		5,20/4,80		7,10/7,10	
SEER	chłodzenie		7,20		7,10	
SCOP	grzanie (strefa umiarkowana)		4,30		4,00	
Klasa efektywności energetycznej	chłodzenie		A++		A++	
	grzanie (strefa umiarkowana)		A+		A+	
Maksymalny prąd pracy	chłodzenie/grzanie		A		13,5/17,5	
Sezonowe zużycie energii	chłodzenie		253		350	
	grzanie		1563		2485	
Osuszanie			l/h		3,1	
Ciśnienie akustyczne	J. wewn. (chłodzenie)	H/M/L/Q	47/44/40/35		51/45/38/33	
	J. wewn. (grzanie)	H/M/L/Q	50/45/41/37		52/45/41/37	
	J. zewn. (chł./grz.)	Wysoki	50/56		55/57	
Moc akustyczna	J. wewn. (chł./grz.)	Wysoki	60/65		64/65	
	J. zewn. (chł./grz.)	Wysoki	61/66		65/67	
Przepływ powietrza	J. wewn. / J. zewn. (chł.)	Wysoki	865/1 830		1 040/2 885	
	J. wewn. / J. zewn. (grz.)	Wysoki	995/2 265		1 040/3 030	
Wymiary netto W x S x G	J. wewn.		mm		293×790×249	
	J. zewn.		mm		542×799×290	
Masa	J. wewn.		kg(lbs)		9,5 (21)	
	J. zewn.		kg(lbs)		33 (73)	
Średnica przyłączy (ciecz / gaz)			mm		6,35/9,52	
Średnica wężyka skroplin (wewn./zewn.)			mm		13,8/15,8 do 16,7	
Maks. dł. instalacji chłodniczej (bez doładowania)			m		25 (15)	
Maks. różnica poziomów			m		20	
Dopuszczalny zakres temperatur zewn.	chłodzenie		°CDB		-10 do 46	
	grzanie		°CDB		-15 do 24	
Czynnik chłodniczy	Typ (GWP)		R32(675)		R32(675)	
	Fabryczna ilość		kg(CO2eq-T)		0,85(0,574)	

Wymiary

(Jednostki : mm)

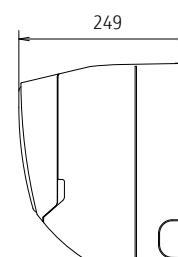
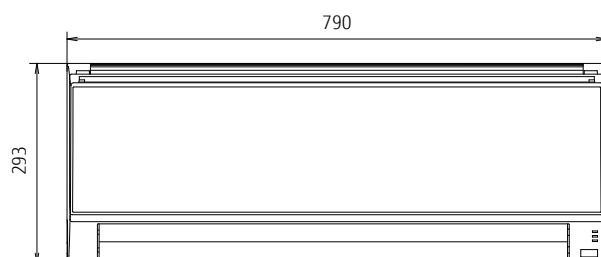

Typ ścienny

Seria DESIGN

Parametry i konstrukcja



reddot design award
winner 2012



Smukła i płaska konstrukcja

Zastosowanie wielorzędowego wymiennika i wysokowydajnej dmuchawy umożliwiło osiągnięcie smukłego kształtu.



Duży otwierany panel i wielorzędowy wymiennik ciepła

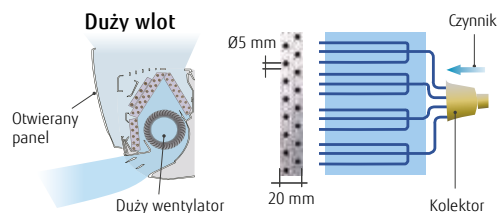

Czujnik obecności

Czujnik obecności wykrywa ruch osób przebywających w pomieszczeniu, dzięki czemu zmniejszona zostaje wydajność klimatyzatora, kiedy pomieszczenie jest puste. Po powrocie użytkowników urządzenie automatycznie przywraca poprzedni tryb pracy.



Wydajne ogrzewanie

Utrzymanie nominalnej wydajności grzania nawet przy temperaturze zewnętrznej sięgającej -7°C. Ten model może pracować przy temperaturze zewnętrznej sięgającej -20°C.

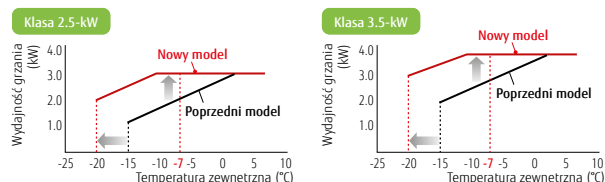

3 tryby programatora (tygodniowy/dobowy/nocny)

Programator tygodniowy można skonfigurować w prosty sposób za pomocą pilota bezprzewodowego. Operacje Wł./Wył. można ustawić do 4 razy na dzień i 28 razy w ciągu tygodnia. Program oraz tryb nocny można ustawić jednym przyciskiem.



Praca w niskich temperaturach

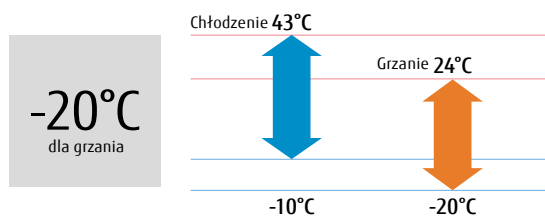

Model: ASYG09LTCA / ASYG12LTCA



Pilot bezprzewodowy



Dla ASYG09LTCA



Dla ASYG12LTCA

Dane techniczne

Model	Jednostka wewnętrzna		ASYG09LTCA	ASYG12LTCA
	Jednostka zewnętrzna		AOYG09LTC	AOYG12LTC
Zasilanie	jednofazowe, ~230V, 50Hz			
Wydajność	chłodzenie	kW	2,5 (0,9-3,5)	3,5 (1,1-4,0)
	grzanie		3,2 (0,9-5,4)	4,0 (0,9-6,5)
Pobór mocy	chłodzenie/grzanie	kW	0,505/0,660	0,850/0,910
EER	chłodzenie	W/W	4,95	4,12
COP	grzanie		4,85	4,40
Pdesign	chłodzenie/grzanie (-10°C)	kW	2,5/3,0	3,5/4,0
SEER	chłodzenie	W/W	8,50	8,50
SCOP	grzanie (strefa umiarkowana)		4,60	4,60
Klasa efektywności energetycznej	chłodzenie		A+++	A+++
	grzanie (strefa umiarkowana)		A++	A++
Maksymalny prąd pracy	chłodzenie/grzanie		A	9,0/10,5
Sezonowe zużycie energii	chłodzenie		103	144
	grzanie		912	1 217
Osuszanie			l/h	1,8
Ciśnienie akustyczne	J. wewn. (chłodzenie)	H/M/L/Q	42/36/32/21	43/37/32/21
	J. wewn. (grzanie)	H/M/L/Q	42/37/32/21	43/38/32/21
	J. zewn. (chł./grz.)	Wysoki	48/50	48/49
Moc akustyczna	J. wewn. (chł./grz.)	Wysoki	59/61	60/62
	J. zewn. (chł./grz.)	Wysoki	63/65	64/65
Przepływ powietrza	J. wewn. / J. zewn. (chł.)	Wysoki	800/1 700	850/2 050
	J. wewn. / J. zewn. (grzanie)	Wysoki	800/1 700	850/2 000
Wymiary netto W x S x G	J. wewn.		mm	282×870×185
	J. zewn.		mm	540×790×290
Masa	J. wewn.		kg(lbs)	9,5 (21)
	J. zewn.		kg(lbs)	33 (73)
Średnica przyłączy (ciecz / gaz)		mm	6,35/9,52	6,35/9,52
Średnica wężyka skroplin (wewn./zewn.)		mm	13,8/15,8 do 16,7	13,8/15,8 do 16,7
Maks. dł. instalacji chłodniczej (bez doładowania)		m	20 (15)	20 (15)
Maks. różnica poziomów			15	15
Dopuszczalny zakres temperatur zewn.	chłodzenie		-10 do 43	-10 do 43
	grzanie		-20 do 24	-20 do 24
Czynnik chłodniczy	Typ (GWP)		R410A (2 088)	R410A (2 088)
	Fabryczna ilość		kg(CO2eq-T)	1,05 (2,2)

Akcesoria opcjonalne

Pilot przewodowy: UTY-RNNYM, UTY-RVNYM
 Prosty pilot przewodowy: UTY-RSNYM
 Interfejs dla splitów: UTY-TWBXF2
 Interfejs Wi-Fi: UTY-TFNXZ1
 Zestaw przyłączeniowy wej./wyj.: UTY-XWZXZ5

Wymiary

(Jednostki : mm)

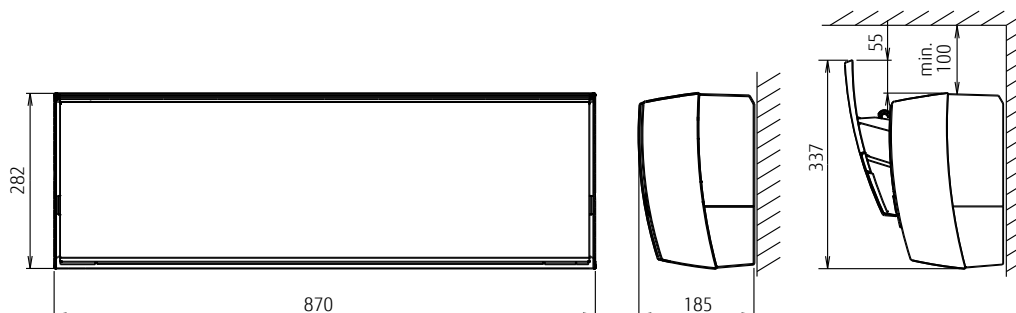

Typ ścienny

Seria DESIGN

Wysoki współczynnik COP



reddot design award
winner 2012



Smukła i kompaktowa konstrukcja

Osiągnięcie płaskiego kształtu było możliwe dzięki zastosowaniu wymiennika z rurkami o średnicy 5 mm i wysokowydajnego wentylatora.



Duży otwierany panel i wielorzędowy wymiennik ciepła o dużym zagęszczeniu rur

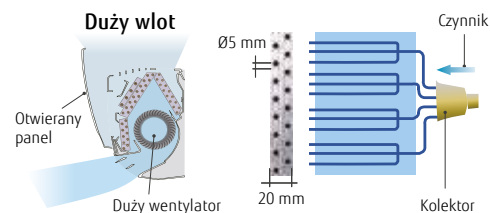

Wydajna praca

20 minut nieprzerwanej pracy z maksymalną wydajnością nawiewu i częstotliwością pracy sprężarki, pozwala szybko osiągnąć zadaną temperaturę.

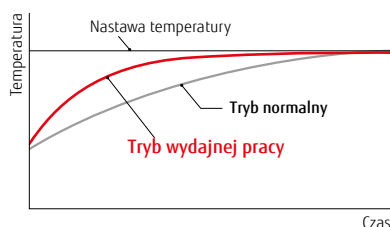

Funkcja 10° HEAT

Temperatura może być utrzymywana na stałym poziomie 10°C, w celu uniknięcia jej nadmiernego spadku podczas nieobecności użytkowników.

*Dostępne wyłącznie z pilotem bezprzewodowym.

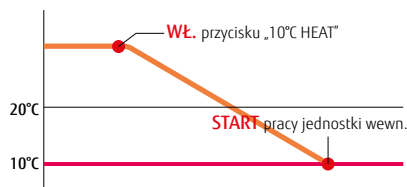

3 tryby programatora (tygodniowy/program/nocny)

Programator tygodniowy można skonfigurować w prosty sposób za pomocą pilota bezprzewodowego. Operacje Wł./Wył. można ustawić do 4 razy na dzień i 28 razy w ciągu tygodnia. Program oraz tryb nocny można ustawić jednym przyciskiem.

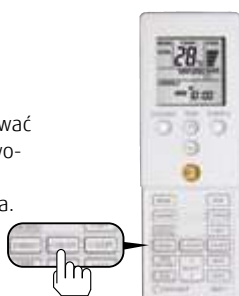

Praca w niskich temperaturach

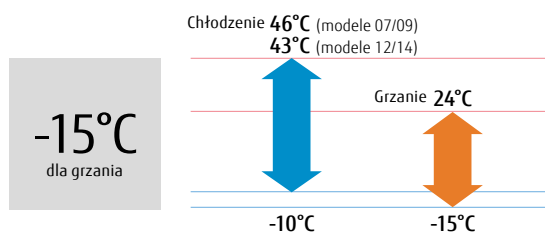

Model: ASYG07LUCA / ASYG09LUCA / ASYG12LUCA / ASYG14LUCA



Pilot bezprzewodowy



Dla ASYG07/09LUCA



Dla ASYG12/14LUCA

Dane techniczne

Model	Jednostka wewnętrzna		ASYG07LUCA	ASYG09LUCA	ASYG12LUCA	ASYG14LUCA
	Jednostka zewnętrzna		AOYG07LUCB	AOYG09LUCB	AOYG12LUC	AOYG14LUC
Zasilanie	jednofazowe, ~230V, 50Hz					
Wydajność	chłodzenie	kW	2,0 (0,5-3,0)	2,5 (0,5-3,2)	3,5 (0,9-4,0)	4,2 (0,9-5,0)
	grzanie		3,0 (0,5-4,0)	3,2 (0,5-4,2)	4,0 (0,9-5,6)	5,4 (0,9-6,0)
Pobór mocy	chłodzenie/grzanie	kW	0,460/0,740	0,555/0,680	0,905/0,930	1,235/1,380
	chłodzenie		EER	4,35	4,50	3,87
COP	grzanie	W/W	4,05	4,71	4,30	3,91
	chłodzenie/grzanie (-10°C)		Pdesign	2,0/2,6	2,5/2,8	3,5/3,9
SEER	chłodzenie	W/W	7,20	7,10	7,05	6,78
	grzanie (strefa umiarkowana)		SCOP	4,02	4,10	4,00
Klasa efektywności energetycznej	chłodzenie	A	A++	A++	A++	A++
	grzanie (strefa umiarkowana)		A+	A+	A+	A+
Maksymalny prąd pracy	chłodzenie/grzanie	A	6,0/7,5	6,0/7,5	6,5/9,0	9,0/10,5
Sezonowe zużycie energii	chłodzenie		kWh/a	97	123	174
	grzanie	887		956	1363	1677
Osuszanie		l/h	1,0	1,3	1,8	2,1
Ciśnienie akustyczne	J. wewn. (chłodzenie)	H/M/L/Q	38/35/31/21	42/36/32/21	43/37/32/21	45/40/33/25
	J. wewn. (grzanie)	H/M/L/Q	38/35/31/21	42/37/32/21	43/38/32/21	45/40/34/27
	J. zewn. (chł./grz.)	Wysoki	46/46	48/48	50/50	50/50
Moc akustyczna	J. wewn. (chł./grz.)	Wysoki	57/59	59/61	60/62	60/64
	J. zewn. (chł./grz.)	Wysoki	58/58	60/60	65/65	65/65
Przepływ powietrza	J. wewn. / J. zewn. (chł.)	Wysoki	680/1 720	800/1 720	850/1 940	900/1 940
	J. wewn. / J. zewn. (grzanie)	Wysoki	710/1 510	800/1 510	850/1 700	950/1 700
Wymiary netto W x S x G	J. wewn.	mm	282×870×185	282×870×185	282×870×185	282×870×185
	J. zewn.	mm	540×660×290	540×660×290	540×790×290	540×790×290
Masa	J. wewn.	kg(lbs)	9,5 (21)	9,5 (21)	9,5 (21)	9,5 (21)
	J. zewn.	kg(lbs)	23 (51)	25 (55)	33 (73)	34 (75)
Srednica przyłączy (ciecz / gaz)		mm	6,35/9,52	6,35/9,52	6,35/9,52	6,35/12,70
Srednica wężyka skroplin (wewn./zewn.)		mm	13,8/15,8 do 16,7	13,8/15,8 do 16,7	13,8/15,8 do 16,7	13,8/15,8 do 16,7
Maks. dł. instalacji chłodniczej (bez doładowania)		m	20 (15)	20 (15)	20 (15)	20 (15)
Maks. różnica poziomów			15	15	15	15
Dopuszczalny zakres temperatur zewn.	chłodzenie	°CDB	-10 do 46	-10 do 46	-10 do 43	-10 do 43
	grzanie		-15 do 24	-15 do 24	-15 do 24	-15 do 24
Czynnik chłodniczy	Typ (GWP)		R410A (2 088)	R410A (2 088)	R410A (2 088)	R410A (2 088)
	Fabryczna ilość	kg(CO2eq-T)	0,70 (1,5)	0,85 (1,8)	1,05 (2,2)	1,05 (2,2)

Akcesoria opcjonalne

Pilot przewodowy:	UTY-RNNYM, UTY-RVNYM
Prosty pilot przewodowy:	UTY-RSNYM
Interfejs dla splitów:	UTY-TWBXF2
Interfejs Wi-Fi:	UTY-TFNXZ1
Zestaw przyłączeniowy wej./wyj.:	UTY-XWZXZ5

Wymiary

(Jednostki : mm)

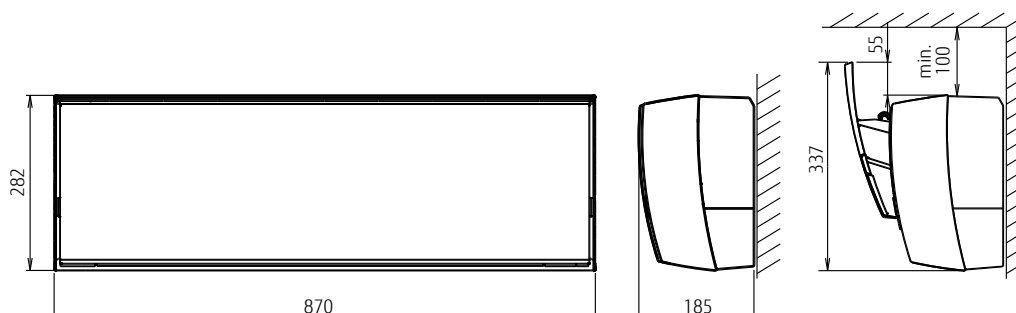

Typ ścienny

Seria STANDARD

Wydajność i komfort



Wysoka efektywność w kompaktowej obudowie



Duże zagęszczenie rur wymiennika

$\phi 5$

Mniejsza średnica rurek:
7 mm → 5 mm

Większa powierzchnia wymiennika dzięki dużemu zagęszczeniu rur i zastosowaniu dochładzacza

Stabilność temperatury

↓

Zwiększona efektywność wymiany ciepła

Bardziej komfortowy nawiew

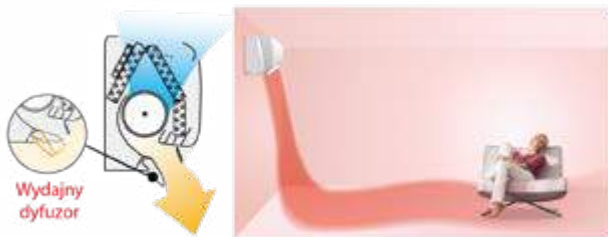

Pionowy nawiew ciepłego powietrza bezpośrednio do strefy podłogowej



Poziomy nawiew chłodnego powietrza nad strefą przebywania osób

Wydajna praca

20 minut nieprzerwanej pracy z maksymalną wydajnością nawiewu i częstotliwością pracy sprężarki, pozwala szybko osiągnąć zadaną temperaturę.

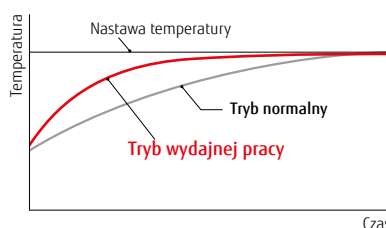

Tryb cichej pracy jednostki zewnętrznej

Tryb cichej pracy można ustawić za pomocą pilota bezprzewodowego.

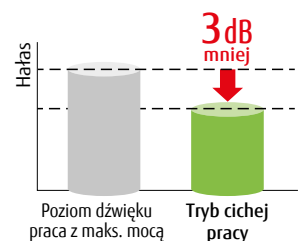



Pilot bezprzewodowy



Dla ASYG07/09/12LMCE



Dla ASYG14LMCE

Dane techniczne

Model	Jednostka wewnętrzna		ASYG07LMCE	ASYG09LMCE	ASYG12LMCE	ASYG14LMCE
	Jednostka zewnętrzna		AOYG07LMCE	AOYG09LMCE	AOYG12LMCE	AOYG14LMCE
Zasilanie	jednofazowe, ~230V, 50Hz					
Wydajność	chłodzenie	kW	2,0(0,5-3,0)	2,5(0,5-3,2)	3,4(0,9-3,9)	4,0(0,9-4,4)
	grzanie		3,0(0,5-3,4)	3,2(0,5-4,0)	4,0(0,9-5,3)	5,0(0,9-6,0)
Pobór mocy	chłodzenie/grzanie	kW	0,465/0,685	0,65/0,73	0,97/1,02	1,135/1,365
EER	chłodzenie	W/W	4,30	3,85	3,50	3,52
COP	grzanie		4,38	4,38	3,92	3,66
Pdesign	chłodzenie/grzanie (-10°C)	kW	2,0/2,3	2,5/2,4	3,4/3,5	4,0/3,9
SEER	chłodzenie	W/W	6,80	7,00	7,00	6,90
SCOP	grzanie (strefa umiarkowana)		4,10	4,10	4,00	4,00
Klasa efektywności energetycznej	chłodzenie		A++	A++	A++	A++
	grzanie (strefa umiarkowana)		A+	A+	A+	A+
Maksymalny prąd pracy	chłodzenie/grzanie	A	6,0/7,5	6,0/7,5	6,5/9,0	9,0/10,5
Sezonowe zużycie energii	chłodzenie	kWh/a	103	125	170	203
	grzanie		786	820	1 225	1 365
Osuszanie		l/h	1,0	1,3	1,8	2,1
Ciśnienie akustyczne	J. wewn. (chłodzenie)	H/M/L/Q	43/40/32/21	43/40/32/21	43/40/32/21	44/40/33/25
	J. wewn. (grzanie)	H/M/L/Q	43/38/33/22	43/38/33/22	43/38/33/22	44/40/35/27
	J. zewn. (chł./grz.)	Wysoki	45/45	45/45	50/50	50/50
Moc akustyczna	J. wewn. (chł./grz.)	Wysoki	59/59	59/59	59/59	60/60
	J. zewn. (chł./grz.)	Wysoki	58/56	58/56	61/61	65/65
Przepływ powietrza	J. wewn. / J. zewn. (chł.)	Wysoki	750/1 670	750/1 670	750/1 830	770/1 940
	J. wewn. / J. zewn. (grz.)	Wysoki	750/1 470	750/1 470	750/1 600	770/1 700
Wymiary netto W x S x G	J. wewn.	mm	270×870×204	270×870×204	270×870×204	270×870×204
	J. zewn.	mm	535×663×293	535×663×293	535×663×293	540×790×290
Masa	J. wewn.	kg(lbs)	8,5(19)	8,5(19)	8,5(19)	8,5(19)
	J. zewn.	kg(lbs)	21(46)	21(46)	26(57)	34(75)
Srednica przyłączy (ciecz / gaz)		mm	6,35/9,52	6,35/9,52	6,35/9,52	6,35/12,70
Srednica wężyka skroplin (wewn./zewn.)		mm	13,8/15,8 do 16,7	13,8/15,8 do 16,7	13,8/15,8 do 16,7	13,8/15,8 do 16,7
Maks. dł. instalacji chłodniczej (bez doładowania)		m	20(15)	20(15)	20(15)	20(15)
Maks. różnica poziomów			15	15	15	15
Dopuszczalny zakres temperatur zewn.	chłodzenie	°CDB	-10 do 43	-10 do 43	-10 do 43	-10 do 43
	grzanie		-15 do 24	-15 do 24	-15 do 24	-15 do 24
Czynnik chłodniczy	Typ (GWP)		R410A(2 088)	R410A(2 088)	R410A(2 088)	R410A(2 088)
	Fabryczna ilość	kg(CO2eq-T)	0,70 (1,5)	0,70 (1,5)	0,85 (1,8)	1,05 (2,2)

Akcesoria opcjonalne

Pilot przewodowy:	UTY-RNNYM, UTY-RVNYM
Prosty pilot przewodowy:	UTY-RSNYM
Interfejs dla splitów:	UTY-XCBXZ2
Interfejs Wi-Fi:	UTY-TFNXZ1
Zestaw przyłączeniowy wej./wyj.:	UTY-XWZXZ5

Wymiary

(Jednostki : mm)

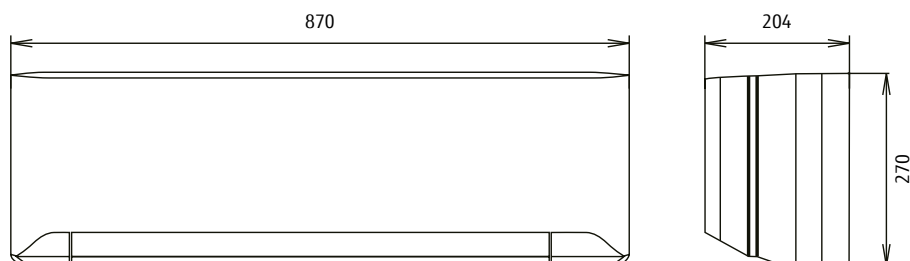

SPLIT

Typ ścienny

Seria STANDARD

Komfort dla dużych pomieszczeń



„Nawiew w pionie” zapewnia dogrzanie dolnych partii pomieszczenia

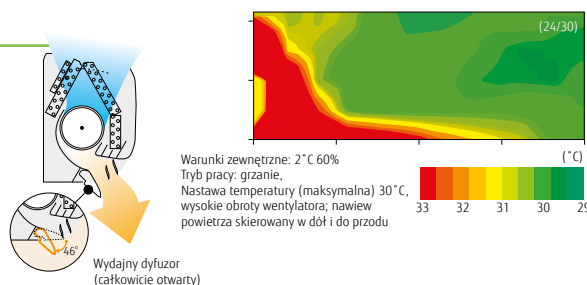

„Nawiew w poziomie” chroni użytkowników przed bezpośrednim strumieniem chłodnego powietrza

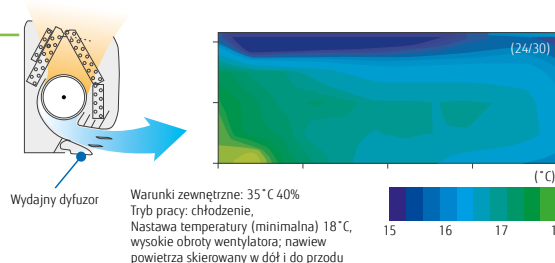

Cechy filtra klimatyzatora

Zastosowanie różnych filtrów z każdej strony



Filtr „jonowy”

Filtr usuwa nieprzyjemne zapachy dzięki utlenianiu i redukcji jonów generowanych na powierzchni drobnych elementów ceramicznych.



Filtr polifenolowy

Kurz oraz drobne nieczystości absorbowane są dzięki zjawiskom elektrostatyki.

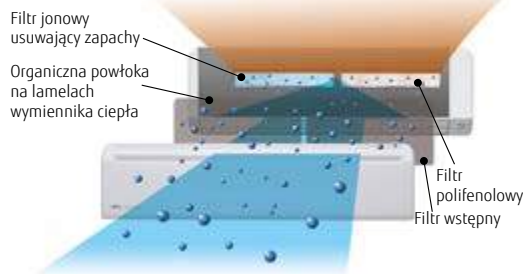

Elastyczny montaż

	model 18	model 24	model 30
Maks. długość instalacji	25 m	30 m	50 m
Maks. wysokość	20 m	20 m	30 m

Praca w niskich temperaturach

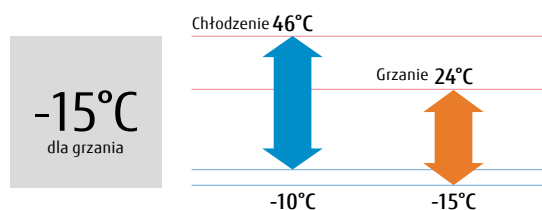

Model: ASYG18LFCA / ASYG24LFCC / ASYG30LFCA



Pilot bezprzewodowy



Dla ASYG18LFCA,
ASYG24LFCC



Dla ASYG30LFCA

Dane techniczne

Model	Jednostka wewnętrzna		ASYG18LFCA	ASYG24LFCC	ASYG30LFCA
	Jednostka zewnętrzna		AOYG18LFC	AOYG24LFCC	AOYG30LFT
Zasilanie			jednofazowe, ~230V, 50Hz		
Wydajność	chłodzenie	kW	5,2 (0,9-6,0)	7,1 (0,9-8,0)	8,0 (2,9-9,0)
	grzanie		6,3 (0,9-9,1)	8,0 (0,9-10,6)	8,8 (2,2-11,0)
Pobór mocy	chłodzenie/grzanie	kW	1,52/1,71	2,20/2,21	2,49/2,44
	chłodzenie		3,42	3,23	3,21
EER	chłodzenie	W/W	3,42	3,23	3,21
	grzanie		3,68	3,61	3,61
Pdesign	chłodzenie/grzanie (-10°C)	kW	5,2/5,9	7,1/7,1	8,0/8,0
	chłodzenie		6,94	6,11	5,69
SEER	chłodzenie	W/W	6,94	6,11	5,69
	grzanie (strefa umiarkowana)		3,87	3,80	3,80
Klasa efektywności energetycznej	chłodzenie		A++	A++	A+
	grzanie (strefa umiarkowana)		A	A	A
Maksymalny prąd pracy	chłodzenie/grzanie	A	9,0/12,5	13,5/18,5	17,0/19,0
Sezonowe zużycie energii	chłodzenie	kWh/a	262	406	492
	grzanie		2 130	2 610	2 941
Osuszanie		l/h	2,6	2,7	3,2
Ciśnienie akustyczne	J. wewn. (chłodzenie)	H/M/L/Q	43/37/33/26	49/42/37/32	48/42/37/33
	J. wewn. (grzanie)	H/M/L/Q	42/37/33/25	48/42/37/32	49/42/37/33
	J. zewn. (chł./grz.)	Wysoki	50/51	55/56	53/56
Moc akustyczna	J. wewn. (chł./grz.)	Wysoki	58/58	64/64	64/64
	J. zewn. (chł./grz.)	Wysoki	65/-	68/-	68/-
Przepływ powietrza	J. wewn. / J. zewn. (chł.)	Wysoki	900/2 150	1 120/2 460	1 100/3 600
	J. wewn. / J. zewn. (grz.)	Wysoki	900/2 070	1 120/2 340	1 150/3 600
Wymiary netto W x S x G	J. wewn.	mm	320×998×238	320×998×238	320×998×238
	J. zewn.	mm	620×790×290	620×790×290	830×900×330
Masa	J. wewn.	kg(lbs)	14 (31)	14 (31)	14 (31)
	J. zewn.	kg(lbs)	41 (90)	41 (90)	61 (135)
Srednica przyłączy (ciecz / gaz)		mm	6,35/12,70	6,35/15,88	9,52/15,88
Srednica wężyka skroplin (wewn./zewn.)		mm	12/16	12/16	12/16
Maks. dł. instalacji chłodniczej (bez doładowania)		m	25 (15)	30 (15)	50 (20)
Maks. różnica poziomów			20	20	30
Dopuszczalny zakres temperatur zewn.	chłodzenie	°CDB	-10 do 46	-10 do 46	-10 do 46
	grzanie		-15 do 24	-15 do 24	-15 do 24
Czynnik chłodniczy	Typ (GWP)		R410A (2 088)	R410A (2 088)	R410A (2 088)
	Fabryczna ilość	kg(CO2eq-T)	1,20 (2,5)	1,80 (3,8)	2,1 (4,4)

Akcesoria opcjonalne

Pilot przewodowy: UTY-RNNYM, UTY-RVNYM
 Prosty pilot przewodowy: UTY-RSNYM
 Interfejs Wi-Fi: UTY-TFNXZ1
 Zestaw przyłączyowy wej./wyj.: UTY-XWZX

Wymiary

(Jednostki : mm)

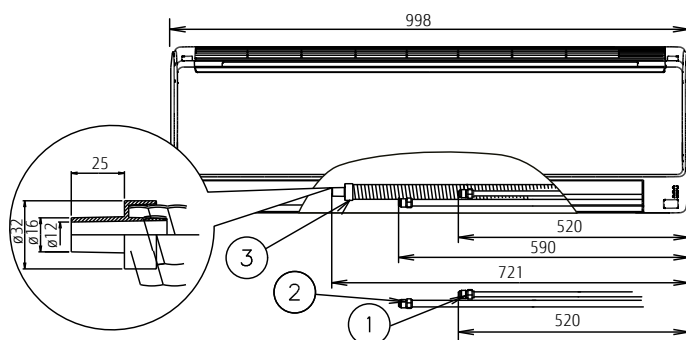

- ① Połączenie kielichowe instalacji chłodniczej (ciecz)
- ② Połączenie kielichowe instalacji chłodniczej (gaz)
- ③ Przyłącze odpływu skroplin (wężyk skroplin)

Typ ścienny

Seria STANDARD

Komfort dla dużych pomieszczeń



Nowa dwusekcyjna konstrukcja

Wysoka wydajność i silny strumień powietrza

Duży wymiennik ciepła, długi wentylator poprzeczny, wysokowydajny silnik wentylatora na prąd stały oraz nowa konstrukcja nawiewu i wywiewu zapewniają dużą wydajność i silny strumień powietrza.

Zasięg nawiewu większy o 25%!



Duży wymiennik ciepła
Powierzchnia wymiany ciepła zwiększona o 37%!



Długi wentylator poprzeczny, wysokowydajny silnik wentylatora na prąd stały

Czujnik obecności

Czujnik obecności wykrywa ruch osób przebywających w pomieszczeniu, dzięki czemu zmniejszona zostaje wydajność klimatyzatora kiedy pomieszczenie jest puste. Po powrocie użytkowników urządzenie automatycznie przywraca poprzedni tryb pracy.



Czujnik obecności

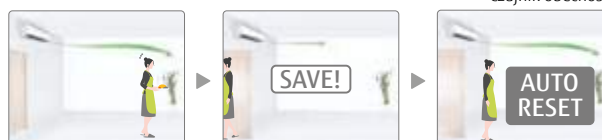

Rozwiązanie dedykowane do serwerowni*

Łącząc w sieć dwie jednostki ścienne, otrzymujemy optymalne rozwiązanie klimatyzacji serwerowni. Specjalnie opracowana aplikacja realizuje w takim połączeniu trzy podstawowe tryby pracy wymagane dla systemów klimatyzacyjnych serwerowni:

- **praca naprzemienna:** naprzemienne okresy pracy oraz postoju każdej jednostki;
- **praca rezerwowa:** w przypadku awarii jednego klimatyzatora drugi natychmiastowo podejmuje pracę;
- **praca kaskadowa:** obie jednostki pracują jednocześnie, kiedy obciążenie jest za wysokie dla jednej jednostki.

*Wymagane są dwa opcjonalne zestawy przyłączeniowe UTY-XWNX.



Przewód sterujący jednostki wewnętrznej

Wysoka sezonowa efektywność energetyczna

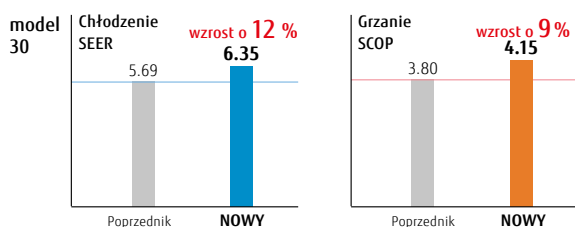

Praca w niskich temperaturach

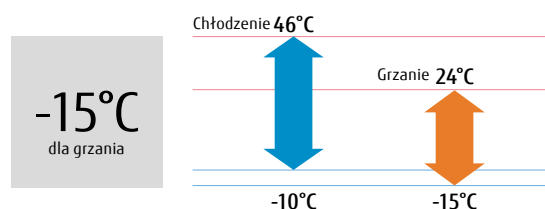

Model: ASYG30LMTA / ASYG36LMTA

Pilot bezprzewodowy

Dane techniczne

Model	Jednostka wewnętrzna		ASYG30LMTA	ASYG36LMTA
	Jednostka zewnętrzna		AOYG30LMTA	AOYG36LMTA
Zasilanie	jednofazowe, ~230V, 50Hz			
Wydajność	chłodzenie	kW	8,0 (2,9-9,0)	9,4 (2,9-10,0)
	grzanie		8,8 (2,2-11,0)	10,1 (2,7-11,2)
Pobór mocy	chłodzenie/grzanie		2,33/2,41	3,16/2,96
	kW			
EER	chłodzenie		3,43	2,97
COP	grzanie		3,65	3,41
	kW			
Pdesign	chłodzenie/grzanie (-10°C)		8,0/6,5	9,4/7,1
SEER	chłodzenie		6,35	5,73
	kW			
SCOP	grzanie (strefa umiarkowana)		4,15	4,19
	W/W			
Klasa efektywności energetycznej	chłodzenie		A++	A+
	grzanie (strefa umiarkowana)		A+	A+
Maksymalny prąd pracy	chłodzenie/grzanie		14,5/14,5	19,0/19,0
Sezonowe zużycie energii	chłodzenie		441	575
	grzanie		2 193	2 373
Osuszanie	l/h		2,7	3,7
	I/h			
Ciśnienie akustyczne	J. wewn. (chłodzenie)	H/M/L/Q	50/44/38/31	50/44/38/31
	J. wewn. (grzanie)	H/M/L/Q	49/44/39/33	49/44/39/33
	J. zewn. (chł./grz.)	Wysoki	52/55	55/56
Moc akustyczna	J. wewn. (chł./grz.)	Wysoki	65/65	65/65
	J. zewn. (chł./grz.)	Wysoki	67/68	68/70
	J. wewn. / J. zewn. (chł.)	Wysoki	1 380/3 600	1 380/3 800
Przepływ powietrza	J. wewn. / J. zewn. (grz.)	Wysoki	1 380/3 600	1 380/3 800
	J. wewn. / J. zewn. (grz.)	Wysoki		
Wymiary netto W x S x G	J. wewn.		340×1 150×280	340×1 150×280
	J. zewn.		830×900×330	830×900×330
Masa	J. wewn.		18 (40)	18 (40)
	J. zewn.		61 (134)	61 (134)
Średnica przyłączy (ciecz / gaz)		mm	9,52/15,88	9,52/15,88
Średnica wężyka skroplin (wewn./zewn.)		mm	13,8 / 15,8 do 16,7	13,8 / 15,8 do 16,7
Maks. dł. instalacji chłodniczej (bez doładowania)		m	50 (20)	50 (20)
Maks. różnica poziomów			30	30
Dopuszczalny zakres temperatur zewn.	chłodzenie		-15 do 46	-15 do 46
	grzanie		-15 do 24	-15 do 24
Czynnik chłodniczy	Typ (GWP)		R410A (2 088)	R410A (2 088)
	Fabryczna ilość		2,10 (4,4)	2,10 (4,4)

Akcesoria opcjonalne

Pilot przewodowy:	UTY-RNRYZ3, UTY-RVNYM, UTY-RLRY, UTY-RNNYM
Prosty pilot przewodowy:	UTY-RSRY, UTY-RSNYM, UTY-RSRY
Interfejs dla splitów:	UTY-TWRX, UTY-XWXX
Dodatkowe rozszerzenie wej./wyj. (z obudową):	UTY-XCSXZ2 + UTZ-GXXB
Interfejs Wi-Fi:	UTY-TFNXZ1
Zestaw przyłączeniowy wej./wyj.:	UTY-XWZX

Wymiary

(Jednostki : mm)

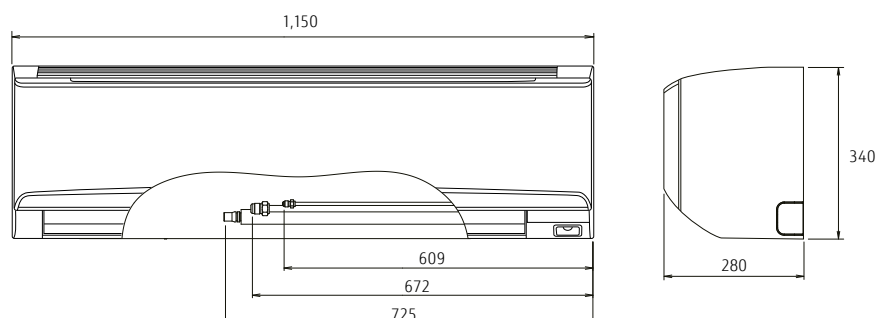

Typ ścienny

Seria ECO

Kompaktowe rozmiary i komfort



Wysoka efektywność w kompaktowej obudowie

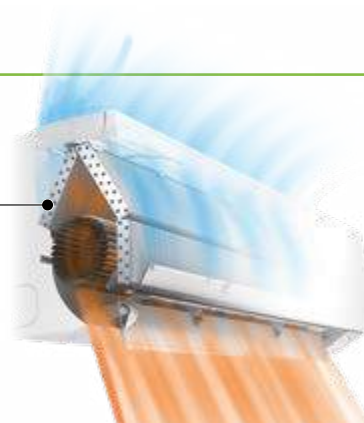
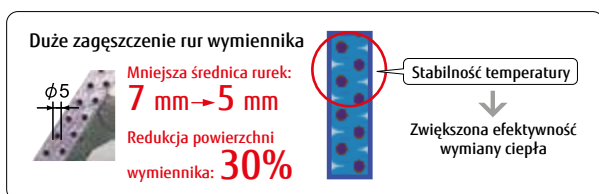

Programator czasu włączenia-wyłączenia

Możliwość ustawienia zintegrowanego czasu włączenia-wyłączenia lub odwrotnie, w zależności od potrzeb. (Czas nastawy: 0,5; 1; 1,5; 2; 2,5; ----- 9,5; 10; 11; 12 godzin)

Od pobudki do wyjścia do pracy

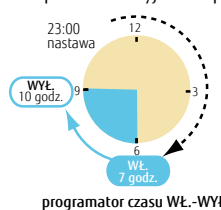

Od pójścia spać do pobudki

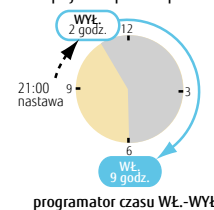

Wydajna praca

Do 20 minut nieprzerwanej pracy z maksymalną wydajnością nawiewu i częstotliwością pracy sprężarki, pozwala szybko osiągnąć zadaną temperaturę.

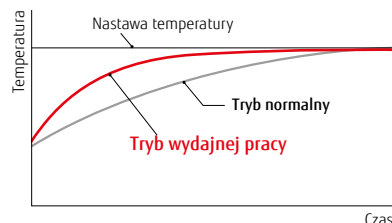

Ekonomiczna praca

Nastawa temperatury jest automatycznie zmieniana o 1°C.



Praca w niskich temperaturach

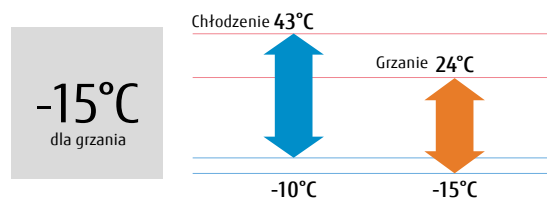



Pilot bezprzewodowy

Dane techniczne

Model	Jednostka wewnętrzna		ASYG07LLCE	ASYG09LLCE	ASYG12LLCE
	Jednostka zewnętrzna		AOYG07LLCE	AOYG09LLCE	AOYG12LLCE
Zasilanie			jednofazowe, ~230V, 50Hz		
Wydajność	chłodzenie	kW	2,0(0,9-2,8)	2,5(0,9-3,0)	3,4(0,9-3,8)
	grzanie		2,7(0,9-3,6)	3,0(0,9-3,8)	4,0(0,9-5,0)
Pobór mocy	chłodzenie/grzanie	kW	0,470/0,620	0,730/0,740	1,080/1,130
	chłodzenie		W/W	4,26	3,42
EER	chłodzenie			4,26	3,42
COP	grzanie	W/W	4,35	4,05	3,54
	chłodzenie/grzanie (-10°C)		kW	2,0/2,2	2,5/2,3
Pdesign	chłodzenie/grzanie (-10°C)			2,0/2,2	2,5/2,3
SEER	chłodzenie	W/W	6,70	6,90	6,60
	grzanie (strefa umiarkowana)		4,00	4,00	3,80
SCOP	grzanie (strefa umiarkowana)	W/W	4,00	4,00	3,80
	chłodzenie		A++	A++	A++
Klasa efektywności energetycznej	grzanie (strefa umiarkowana)		A+	A+	A
	chłodzenie/grzanie	A	6,0/7,5	6,0/7,5	6,5/9,0
Maksymalny prąd pracy	chłodzenie/grzanie	A	6,0/7,5	6,0/7,5	6,5/9,0
	chłodzenie		kWh/a	104	127
Sezonowe zużycie energii	grzanie	kWh/a		770	805
	Osuszanie		l/h	1,0	1,3
Ciśnienie akustyczne	J. wewn. (chłodzenie)	H/M/L/Q		43/38/33/22	43/38/33/22
	J. wewn. (grzanie)		43/38/33/22	43/38/33/22	43/38/33/22
	J. zewn. (chł./grz.)		47/48	47/48	50/51
Moc akustyczna	J. wewn. (chł./grz.)	Wysoki	59/60	59/60	59/60
	J. zewn. (chł./grz.)		61/61	61/61	65/65
	J. wewn. / J. zewn. (chł.)		Wysoki	720/1 670	720/1 670
J. wewn. / J. zewn. (grz.)	740/1 470	740/1 470		740/1 600	
Przepływ powietrza	J. wewn. / J. zewn. (chł.)	Wysoki	720/1 670	720/1 670	720/1 830
	J. wewn. / J. zewn. (grz.)		740/1 470	740/1 470	740/1 600
Wymiary netto W x S x G	J. wewn.	mm	262×820×206	262×820×206	262×820×206
	J. zewn.		535×663×293	535×663×293	535×663×293
Masa	J. wewn.	kg(lbs)	7,0 (15)	7,0 (15)	7,0 (15)
	J. zewn.		24 (53)	24 (53)	26 (57)
Średnica przyłączy (ciecz / gaz)		mm	6,35/9,52	6,35/9,52	6,35/9,52
	Średnica wężyka skroplin (wewn./zewn.)		13,8/15,8 do 16,7	13,8/15,8 do 16,7	13,8/15,8 do 16,7
Maks. dł. instalacji chłodniczej (bez doładowania)		m	20(15)	20(15)	20(15)
Maks. różnica poziomów			15	15	15
Dopuszczalny zakres temperatur zewn.	chłodzenie	°CDB	-10 do 43	-10 do 43	-10 do 43
	grzanie		-15 do 24	-15 do 24	-15 do 24
Czynnik chłodniczy	Typ (GWP)		R410A(2 088)	R410A(2 088)	R410A(2 088)
	Fabryczna ilość	kg(CO2eq-T)	0,65(1,4)	0,65(1,4)	0,85(1,8)

Akcesoria opcjonalne

Uchwyt pilota: UTZ-RXLA

Wymiary

(Jednostki : mm)

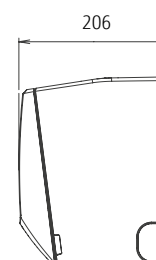
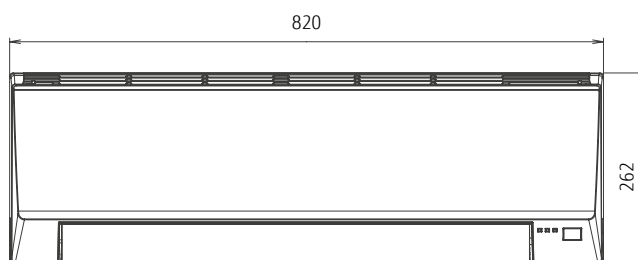

SPLIT

NOWOŚĆ

Typ kasetonowy

Kompaktowy

– nawiew 4-stronny

Kompaktowe rozmiary i komfort



Stylowa i kompaktowa maskownica

Prosta konstrukcja maskownicy idealnie dopasowana do siatki sufitu podwieszanego o wymiarach 620 x 620 mm.



Uproszczony serwis

Łatwiejszy dostęp do urządzenia poprzez sąsiadującą kratkę sufitu podwieszanego, bez potrzeby przygotowania nowego otworu rewizyjnego.

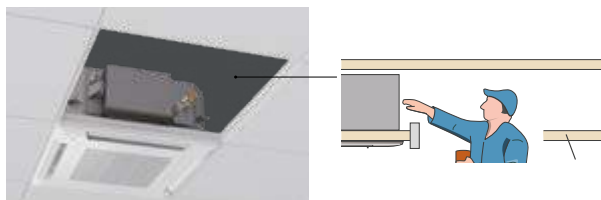

Kratkę wlotu powietrza można obrócić w dowolnym kierunku, ułatwiając w ten sposób serwisowanie urządzenia.



Elastyczny montaż

Idealne wpasowanie do kratki sufitu podwieszanego oraz swobodny montaż. Możliwość montażu obok opraw oświetleniowych i kratki wentylacyjnych.



Praca w niskich temperaturach

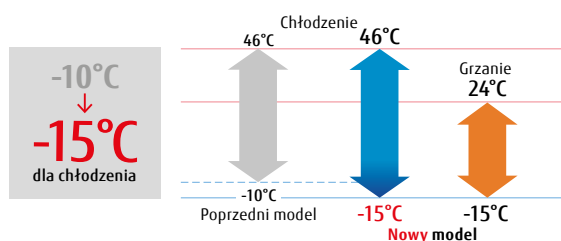



Dla AUXG9/12/14KVLA

Dla AUXG18/22KVLA

Dla AUXG24KVLA

Dane techniczne

Model	Jednostka wewnętrzna		AUXG09KVLA	AUXG12KVLA	AUXG14KVLA	AUXG18KVLA	AUXG22KVLA	AUXG24KVLA
	Jednostka zewnętrzna		AOYG09KBTB	AOYG12KBTB	AOYG14KBTB	AOYG18KBTB	AOYG22KBTB	AOYG24KBTB
Zasilanie			jednofazowe, ~230V, 50Hz					
Wydajność	chłodzenie	kW	2,5 (0,9-3,2)	3,5 (0,9-4,4)	4,3 (0,9-5,4)	5,2 (0,9-5,9)	6,0 (0,9-6,7)	6,8 (0,9-8,0)
	grzanie		3,2 (0,9-4,7)	4,1 (0,9-5,7)	5,0 (0,9-6,5)	6,0 (0,9-7,5)	7,0 (0,9-8,0)	7,5 (0,9-9,1)
Pobór mocy	chłodzenie/grzanie	kW	0,55/0,79	0,93/1,08	1,28/1,32	1,60/1,66	1,82/1,87	2,21/2,03
EER	chłodzenie	W/W	4,57	3,76	3,36	3,25	3,30	3,08
			4,05	3,80	3,79	3,61	3,74	3,69
COP	grzanie	W/W	4,40	4,30	4,40	4,20	4,30	4,00
			4,40	4,30	4,40	4,20	4,30	4,00
Pdesign	chłodzenie/grzanie (-10°C)	kW	2,5/2,6	3,5/3,4	4,3/3,8	5,2/4,4	6,0/4,8	6,8/6,0
SEER	chłodzenie	kW	6,70	6,60	6,50	6,60	6,60	6,10
SCOP	grzanie (strefa umiarkowana)	W/W	4,40	4,30	4,40	4,20	4,30	4,00
			4,40	4,30	4,40	4,20	4,30	4,00
Klasa efektywności energetycznej	chłodzenie		A++	A++	A++	A++	A++	A++
	grzanie (strefa umiarkowana)		A+	A+	A+	A+	A+	A+
Maksymalny prąd pracy	chłodzenie/grzanie	A	7,9	9,7	10,2	12,1	12,6	13,6
Sezonowe zużycie energii	chłodzenie	kWh/a	131	186	231	275	318	390
	grzanie		826	1 106	1 208	1 466	1 562	2 097
Osuszanie		l/h	0,6	1,2	1,5	2,2	2,6	2,7
Ciśnienie akustyczne	J. wewn. (chłodzenie)	H/M/L/Q	33/31/29/27	37/34/30/27	38/34/30/27	38/34/30/26	44/42/36/30	49/44/36/30
	J. wewn. (grzanie)	H/M/L/Q	34/32/29/27	37/34/31/29	43/38/34/30	43/38/34/30	45/43/40/33	49/45/40/33
	J. zewn. (chł./grz.)	Wysoki	46/46	47/47	49/49	50/50	51/51	53/54
Moc akustyczna	J. wewn. (chł./grz.)	Wysoki	46/47	49/49	50/55	50/55	56/57	59/61
	J. zewn. (chł./grz.)	Wysoki	59/59	61/61	62/62	62/62	63/63	65/66
Przepływ powietrza	J. wewn. / J. zewn. (chł.)	m ³ /h	540/1 480	600/1 580	680/1 670	680/2 160	830/2 240	930/2 700
	J. wewn. / J. zewn. (grz.)		540/1 410	600/1 520	800/1 580	800/1 830	860/1 960	930/2 700
Wymiary netto W x S x G	J. wewn.	mm	245x570x570	245x570x570	245x570x570	245x570x570	245x570x570	245x570x570
	J. zewn.	mm	542x799x290	542x799x290	542x799x290	632x799x290	632x799x290	716x820x315
Masa	J. wewn.	kg(lbs)	15 (33)	15 (33)	15 (33)	15 (33)	16 (35)	16 (35)
	J. zewn.	kg(lbs)	32 (71)	33 (73)	33 (73)	36 (79)	38 (84)	42 (93)
Średnica przyłączy (ciecz / gaz)		mm	6,35/9,53	6,35/9,53	6,35/9,53	6,35/12,70	6,35/12,70	6,35/12,70
Średnica wężyka skroplin (wewn./zewn.)		mm	25/32	25/32	25/32	25/32	25/32	25/32
Maks. dł. instalacji chłodniczej (bez doładowania)		m	20 (15)	25 (15)	25 (15)	30 (20)	30 (20)	30 (20)
Maks. różnica poziomów			15	20	20	20	25	25
Dopuszczalny zakres temperatur zewn.	chłodzenie	°CDB	-15 do 46	-15 do 46	-15 do 46	-15 do 46	-15 do 46	-15 do 46
	grzanie		-15 do 24	-15 do 24	-15 do 24	-15 do 24	-15 do 24	-15 do 24
Czynnik chłodniczy		Typ (GWP)	R32 (675)	R32 (675)	R32 (675)	R32 (675)	R32 (675)	R32 (675)
Fabryczna ilość		kg(CO2eq-T)	0,85 (0,574)	0,85 (0,574)	0,85 (0,574)	1,02 (0,689)	1,25 (0,844)	1,25 (0,844)
Maskownica		Model	UTG-UFYF-W	UTG-UFYF-W	UTG-UFYF-W	UTG-UFYF-W	UTG-UFYF-W	UTG-UFYF-W
		Wymiary (W x S x G)	49x620x620	49x620x620	49x620x620	49x620x620	49x620x620	49x620x620
		Masa	2,3 (5,1)	2,3 (5,1)	2,3 (5,1)	2,3 (5,1)	2,3 (5,1)	2,3 (5,1)

Akcesoria opcjonalne

Pilot bezprzewodowy:	UTY-LNTY	Maskownica:	UTY-UFYF-W
Pilot przewodowy:	UTY-RNRYZ3, UTY-RLRY, UTY-RVNYM, UTY-RNNYM	Moduł przyłączenia powietrza zewn.:	UTZ-VXAA
Prosty pilot przewodowy:	UTY-RSRY, UTY-RHRY, UTY-RSNYM	Ostona wylotu powietrza:	UTR-YDZB
Interfejs Wi-Fi:	UTY-TFSXZ1	Dodatkowa izolacja przeciwwilgociowa:	UTZ-KXGC
		Dodatkowe rozszerzenie wej./wyj. (z obudową):	UTY-XCSX+UTZ-GXRA
		Zestaw przyłączeniowy wej./wyj.:	UTY-XWZXZG

Wymiary

(Jednostki : mm)

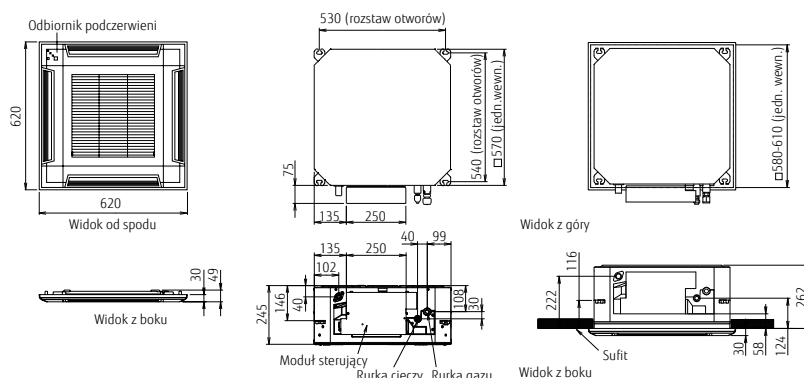

Typ kasetonowy

Kompaktowy

– nawiew 4-stronny

Kompaktowe rozmiary i komfort



Dwusekcyjny wentylator turbo

Zmodernizowana konstrukcja obudowy silnika wentylatora oraz podział wirnika wentylatora na dwa mniejsze, efektywnie korygują przepływ strumienia powietrza przez wymiennik ciepła.

Wentylator konwencjonalny

W przypadku wentylatora konwencjonalnego, powietrze przemieszcza się po stronie silnika, co powoduje zwężenie strumienia wydmuchiwanego powietrza oraz nierównomierną prędkość przepływu powietrza przez wymiennik ciepła.

➔

Prędkość przepływu powietrza

Szybko

Wolno

wentylator 2-sekcyjny

Powietrze rozprowadzane jest równomiernie po wymienniku dzięki dwusekcyjnej konstrukcji wentylatora turbo, generującej dwa oddzielne strumienie powietrza.

Efektywność wymiany ciepła: WZROST O 20%

Zalety cichej pracy

Zmiana profilu łopatek wirników wentylatora (przepływ laminarny) oraz optymalizacja ilości łopatek (7).

Zaprojektowano na podstawie analizy CFD (symulacja przepływu płynów)

Laminarne łopatki

Powietrze przepływa swobodnie wzdłuż laminarnych łopatek

Powietrze nie rozwarstwia się

Cicha praca

Cicha praca

Zastosowanie laminarnych łopatek

kierunek obrotów wentylatora

kierunek przepływu powietrza

Efektywny przepływ powietrza

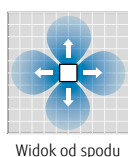

Konstrukcja żaluzji pozwala zachować przestrzeń między obudową i sufitem, dzięki czemu nawiewany jest szeroki strumień powietrza o dalekim zasięgu.

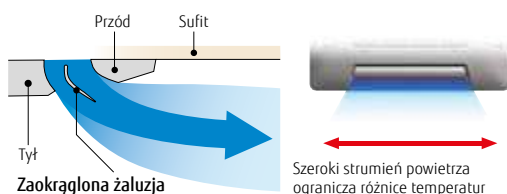

Praca w niskich temperaturach

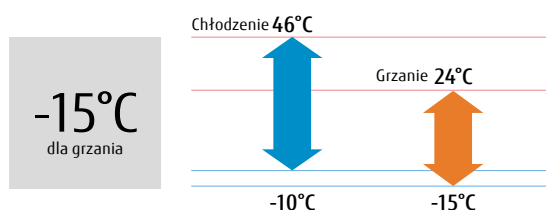

Model : AUYG12LVLB / AUYG14LVLB / AUYG18LVLB / AUYG24LVLA



Pilot bezprzewodowy



Dla AUYG12/14LVLB



Dla AUYG18LVLB



Dla AUYG24LVLA

Dane techniczne

Model	Jednostka wewnętrzna		AUYG12LVLB	AUYG14LVLB	AUYG18LVLB	AUYG24LVLA
	Jednostka zewnętrzna		AOYG12LALL	AOYG14LALL	AOYG18LBCB	AOYG24LBCB
Zasilanie	jednofazowe, ~230V, 50Hz					
Wydajność	chłodzenie	kW	3,5 (0,9-4,4)	4,3 (0,9-5,4)	5,2 (0,9-5,9)	6,8 (0,9-8,0)
	grzanie		4,1 (0,9-5,7)	5,0 (0,9-6,5)	6,0 (0,9-7,5)	8,0 (0,9-9,1)
Pobór mocy	chłodzenie/grzanie	kW	1,05/1,11	1,33/1,34	1,62/1,66	2,21/2,26
	EER		chłodzenie	3,33	3,21	3,21
COP	grzanie	W/W	3,69	3,71	3,61	3,54
	Pdesign		chłodzenie/grzanie (-10°C)	3,5/4,2	4,3/4,5	5,2/5,2
SEER	chłodzenie	W/W	6,20	6,40	6,20	5,60
	SCOP		grzanie (strefa umiarkowana)	4,10	4,40	4,20
Klasa efektywności energetycznej	chłodzenie	A	A++	A++	A++	A+
	grzanie (strefa umiarkowana)		A+	A+	A+	A
Maksymalny prąd pracy	chłodzenie/grzanie	A	7,5/10,0	9,0/12,5	11,5/13,5	14,7/15,7
	Sezonowe zużycie energii		chłodzenie	198	235	293
Osuszanie		grzanie	kWh/a	1 431	1 432	1 731
	Ciśnienie akustyczne	J. wewn. (chłodzenie)		l/h	1,2	1,5
J. wewn. (grzanie)		dB(A)	37/34/30/27		38/34/30/27	38/34/30/26
Moc akustyczna	J. zewn. (chł./grz.)		Wysoki	37/34/31/29	43/38/34/30	43/38/34/30
	J. wewn. / J. zewn. (chł.)	47/48		49/49	50/50	53/54
Przepływ powietrza	J. wewn. / J. zewn. (grz.)	Wysoki	49/49	50/55	50/55	59/61
	J. wewn. / J. zewn. (chł.)		61/63	62/64	62/65	66/66
Wymiary netto W x S x G	J. wewn.	m ³ /h	600/1 780	680/1 910	680/2 380	930/2 850
	J. zewn.		600/1 630	800/1 740	800/2 080	930/2 700
Masa	J. wewn.	mm	245×570×570	245×570×570	245×570×570	245×570×570
	J. zewn.		578×790×300	578×790×300	632×799×290	716×820×315
Średnica przyłączy (ciecz / gaz)	J. wewn.	kg(lbs)	15 (33)	15 (33)	15 (33)	16 (35)
	J. zewn.		40 (88)	40 (88)	36 (79)	42 (95)
Średnica wężyka skroplin (wewn./zewn.)	J. wewn.	mm	6,35/9,52	6,35/12,70	6,35/12,70	6,35/15,88
	J. zewn.		25/32	25/32	25/32	25/32
Maks. dł. instalacji chłodniczej (bez doładowania)	J. wewn.	m	25 (15)	25 (15)	25 (15)	30 (15)
	J. zewn.		15	15	15	20
Dopuszczalny zakres temperatur zewn.	chłodzenie	°CDB	-10 do 46	-10 do 46	-10 do 46	-10 do 46
	grzanie		-15 do 24	-15 do 24	-15 do 24	-15 do 24
Czynnik chłodniczy	Typ (GWP)	kg(CO2eq-T)	R410A (2 088)	R410A (2 088)	R410A (2 088)	R410A (2 088)
	Fabryczna ilość		1,15 (2,4)	1,25 (2,6)	1,20 (2,5)	1,50 (3,1)
Maskownica	Model	mm	UTG-UFYD-W	UTG-UFYD-W	UTG-UFYD-W	UTG-UFYD-W
	Wymiary (W x S x G)		49×700×700	49×700×700	49×700×700	49×700×700
	Masa	kg(lbs)	2,6 (6)	2,6 (6)	2,6 (6)	2,6 (6)

Akcesoria opcjonalne

Pilot przewodowy:	UTY-RNNYM, UTY-RVNYM	Ostona wylotu powietrza:	UTR-YDZB
Prosty pilot przewodowy:	UTY-RSNYM	Interfejs Wi-Fi:	UTY-TFNXZ1
Dodatkowa izolacja przeciwwilgociowa:	UTZ-KXGC	Zestaw przyłączeniowy wej./wyj.:	UTY-XWZX
Moduł przyłączenia powietrza zewn.:	UTZ-VXAA	Maskownica:	UTG-UFYD-W



Wymiary

(Jednostki : mm)

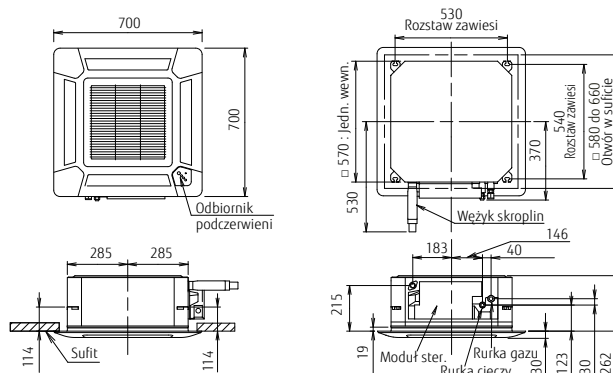

SPLIT

NOWOŚĆ

Typ kasetonowy

Nawiew obwodowy

Komfort dla dużych pomieszczeń



UTG-UKYA-B
Maskownica w kolorze czarnym



(30/36/45/54)

Wyjątkowy nawiew obwodowy

Modele kasetonowe wyposażone w wentylator turbo z wysokowydajnym silnikiem zasilanym prądem stałym oraz żaluzjami usprawniającymi przepływ powietrza. Urządzenie realizuje nawiew po pełnym obwodzie kasety (360°).

Indywidualny kierunek nawiewu

Każdą z żaluzji można ustawić indywidualnie za pomocą pilota przewodowego. Dzięki temu klimatyzacja nie generuje przeciągów i możliwa jest regulacja kierunku nawiewu odpowiednio do układu pomieszczenia.

*Tylko z pilotem przewodowym z ekranem dotykowym (UTY-RNRYZ3)



Komfortowa klimatyzacja, ograniczająca bezpośredni nawiew chłodnego powietrza i jednocześnie realizująca wachlowanie.

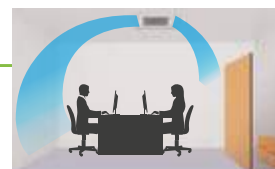

Efektywna klimatyzacja, dostosowana do układu pomieszczenia.

Czujnik obecności wpływa na energooszczędność

Praca w trybie energooszczędnym rozpoczyna się automatycznie po wykryciu braku ruchu. Dostępne są dwa tryby: praca oszczędna i wstrzymanie pracy.

Kompaktowa i lekka jednostka zewnętrzna

Jednostka zewnętrzna klasy 45 przeszła całkowitą modyfikację. Kompaktowe wymiary i lekka konstrukcja ułatwiają montaż.

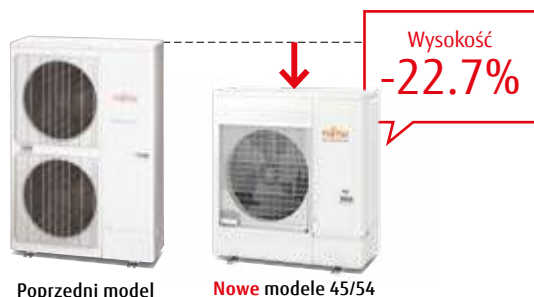

Poprzedni model

Nowe modele 45/54

Praca w niskich temperaturach

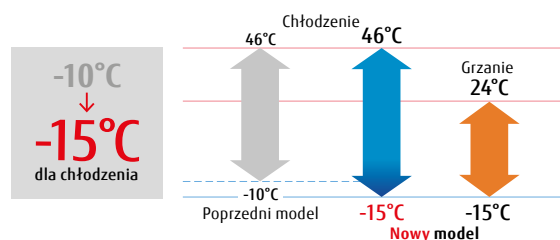

Wybór maskownicy

Jednostki kasetonowe dostępne są w trzech konfiguracjach: z białą maskownicą i sterownikiem, z samą białą maskownicą i z samą czarną maskownicą. Wybór zależy od wystroju i/lub przeznaczenia wnętrza.



UTG-UKYA-W
Biała maskownica oraz sterownik z panelem dotykowym



UTG-UKYA-B
Maskownica w kolorze czarnym



UTG-UKYC-W
Maskownica w kolorze białym

**Model: AUXG18KRLB / AUXG22KRLB / AUXG24KRLB
AUXG30KRLB / AUXG36KRLB / AUXG45KRLB / AUXG54KRLB**



Dane techniczne

Model	Jednostka wewnętrzna		AUXG18KRLB	AUXG22KRLB	AUXG24KRLB	AUXG30KRLB	AUXG36KRLB	AUXG45KRLB	AUXG54KRLB
	Jednostka zewnętrzna		AOYG18KBTB	AOYG22KBTB	AOYG24KBTB	AOYG30KBTB	AOYG36KBTB	AOYG45KBTB	AOYG54KBTB
Zasilanie	jednofazowe, ~230V, 50Hz								
Wydajność	chłodzenie	kW	5,2 (0,9-5,9)	6,0 (0,9-6,7)	6,8 (0,9-8,0)	8,5 (2,8-10,0)	9,5 (2,8-11,2)	12,1 (4,0-14,0)	13,4 (4,5-14,5)
	grzanie		6,0 (0,9-7,5)	7,0 (0,9-8,0)	7,5 (0,9-9,1)	10,0 (2,7-11,2)	10,8 (2,7-12,7)	13,5 (4,2-16,2)	15,5 (4,7-16,5)
Pobór mocy	chłodzenie/grzanie	kW	1,36/1,58	1,71/1,82	1,89/1,90	2,44/2,51	2,91/2,45	3,61/3,21	4,41/4,16
	chłodzenie		3,82	3,51	3,60	3,49	3,26	3,35	3,04
EER	chłodzenie	W/W	3,80	3,85	3,95	3,98	4,40	4,20	3,73
	grzanie		4,30	4,40	4,20	4,30	4,30	-	-
Pdesign	chłodzenie/grzanie (-10°C)	kW	5,2/4,4	6,0/4,8	6,8/6,0	8,5/8,0	9,5/8,7	-	-
	chłodzenie		7,00	7,00	6,60	6,70	6,55	-	-
SEER	chłodzenie	W/W	4,30	4,40	4,20	4,30	4,30	-	-
	grzanie (strefa umiarkowana)		4,30	4,40	4,20	4,30	4,30	-	-
SCOP	chłodzenie	W/W	A++	A++	A++	A++	A++	-	-
	grzanie (strefa umiarkowana)		A+	A+	A+	A+	A+	-	-
Maksymalny prąd pracy	chłodzenie/grzanie	A	12,1	12,6	13,6	22,6	22,6	28,5	28,5
Sezonowe zużycie energii	chłodzenie	kWh/a	260	300	360	444	507	-	-
	grzanie		1 431	1 527	1 999	2 601	2 828	-	-
Osuszanie		l/h	1,5	2,2	2,7	2,5	3,3	4,5	5,0
Ciśnienie akustyczne	J. wewn. (chłodzenie)	H/M/L/Q	33/32/31/28	33/32/31/28	35/33/32/29	40/38/36/33	44/41/38/34	46/42/39/35	47/43/40/36
	J. wewn. (grzanie)	H/M/L/Q	33/32/31/28	33/32/31/28	35/33/32/29	40/38/36/33	44/41/38/34	46/42/39/35	47/43/40/36
	J. zewn. (chł./grz.)	Wysoki	50/50	51/51	53/54	53/55	55/55	57/57	57/59
Moc akustyczna	J. wewn. (chł./grz.)	Wysoki	47/47	49/49	49/49	54/54	58/58	60/60	61/61
	J. zewn. (chł./grz.)	Wysoki	62/62	63/63	65/66	68/69	70/70	71/71	73/73
Przepływ powietrza	J. wewn. / J. zewn. (chł.)	Wysoki	1 050/2 160	1 050/2 240	1 150/2 700	1 600/3 750	1 870/3 750	2 000/4 450	2 100/4 450
	J. wewn. / J. zewn. (grz.)	Wysoki	1 050/1 830	1 050/1 960	1 150/2 700	1 600/3 750	1 870/3 750	2 000/4 450	2 100/4 450
Wymiary netto W x S x G	J. wewn.	mm	246x840x840	246x840x840	246x840x840	288x840x840	288x840x840	288x840x840	288x840x840
	J. zewn.	mm	632x799x290	632x799x290	716x820x315	788x940x320	788x940x320	998x940x320	998x940x320
Masa	J. wewn.	kg(lbs)	23 (51)	23 (51)	24 (53)	26 (57)	29 (64)	29 (64)	29 (64)
	J. zewn.	kg(lbs)	36 (79)	38 (84)	42 (93)	52 (115)	52 (115)	67 (148)	67 (148)
Średnica przyłączy (ciecz / gaz)		mm	6,35/12,70	6,35/12,70	6,35/12,70	9,52/15,88	9,52/15,88	9,52/15,88	9,52/15,88
Średnica wężyka skroplin (wewn./zewn.)		mm	25/32	25/32	25/32	25/32	25/32	25/32	25/32
Maks. dł. instalacji chłodniczej (bez doładowania)		m	30 (20)	30 (20)	30 (20)	50 (30)	50 (30)	50 (30)	50 (30)
Maks. różnica poziomów		m	20	25	25	30	30	30	30
Dopuszczalny zakres temperatur zewn.	chłodzenie	°CDB	-15 do 46	-15 do 46	-15 do 46	-15 do 46	-15 do 46	-15 do 46	-15 do 46
	grzanie		-15 do 24	-15 do 24	-15 do 24	-15 do 24	-15 do 24	-15 do 24	-15 do 24
Czynnik chłodniczy	Typ (GWP)		R32 (675)	R32 (675)	R32 (675)	R32 (675)	R32 (675)	R32 (675)	R32 (675)
	Fabryczna ilość	kg(CO2eq-T)	1,02 (0,689)	1,25 (0,844)	1,25(0,844)	1,90(1,283)	1,90(1,283)	2,70(1,823)	2,70(1,823)
Maskownica	Dostępne wersje	UTG-UKYA-W: biała ze sterownikiem przewodowym z ekranem dotykowym UTG-UKYC-W: biała / UTG-UKYA-B*: czarna							
	Wymiary (W x S x G)	mm	53x950x950	53x950x950	53x950x950	53x950x950	53x950x950	53x950x950	53x950x950
	Masa	kg(lbs)	6,0 (13)	6,0 (13)	6,0 (13)	6,0 (13)	6,0 (13)	6,0 (13)	6,0 (13)

*1: Bez możliwości podłączenia odbiornika podczerwieni oraz czujnika obecności.

Akcesoria opcjonalne

- | | | | |
|--------------------------|--|---|---------------------|
| Pilot przewodowy: | UTY-RNRYZ3, UTY-RLRY, UTY-RVNYM, UTY-RNNYM | Szeroki panel: | UTG-AKXA-W |
| Prosty pilot przewodowy: | UTY-RSRY, UTY-RHRY, UTY-RSNYM | Podkładka pod panel: | UTG-BKXA-W |
| Odbiornik podczerwiieni: | UTY-LBTYC | Moduł przyłączenia powietrza zewn.: | UTZ-VXRA |
| Interfejs Wi-Fi: | UTY-TFSXZ1 | Osłona wylotu powietrza: | UTR-YDZK |
| Czujnik obecności: | UTY-SHZXC | Dodatkowa izolacja przeciwwilgociowa: | UTZ-KXRA |
| Maskownica: | UTG-UKYA-W, UTG-UKYC-W, UTG-UKYA-B | Dodatkowe rozszerzenie wej./wyj. (z obudową): | UTY-XCSX + UTZ-GXRA |
| | | Zestaw przyłączeniowy wej./wyj.: | UTY-XWZXZG |



Wymiary

(Jednostki : mm)

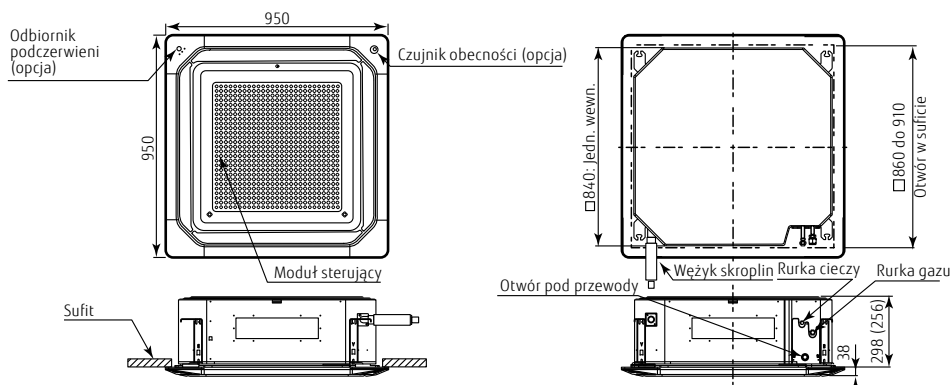

() : AUXG18/22/24KRLB

Typ kasetonowy

Nawiew obwodowy

Komfort dla dużych pomieszczeń



(30/36/45/54)



Wyjątkowy nawiew obwodowy

Modele kasetonowe wyposażone w wentylator turbo z wysokowydajnym silnikiem zasilanym prądem stałym oraz z żaluzjami usprawniającymi przepływ powietrza. Urządzenie realizuje nawiew po pełnym obwodzie kasety (360°).



Indywidualny kierunek nawiewu

Każdą z żaluzji można ustawić indywidualnie za pomocą pilota przewodowego. Dzięki temu klimatyzacja nie generuje przeciągów i możliwa jest regulacja kierunku nawiewu odpowiednio do układu pomieszczenia.

*Tylko z pilotem przewodowym z ekranem dotykowym (UTY-RNRYZ3)



Komfortowa klimatyzacja, ograniczająca bezpośredni nawiew chłodnego powietrza i jednocześnie realizująca wachlowanie.

Efektywna klimatyzacja, dostosowana do układu pomieszczenia.

Czujnik obecności wpływa na energooszczędność

Praca w trybie energooszczędnym rozpoczyna się automatycznie po wykryciu braku ruchu. Dostępne są dwa tryby: praca oszczędna i wstrzymanie pracy.

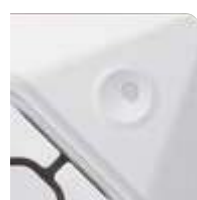

Czujnik obecności (opcja)

Możliwość wyboru 2 trybów

Auto saving Oszczędność energii w pustym pomieszczeniu

Auto OFF Zatrzymanie pracy po opuszczeniu pomieszczenia

*Tylko z pilotem przewodowym z ekranem dotykowym (UTY-RNRYZ3)

Wybór maskownicy

Jednostki kasetonowe dostępne są w trzech konfiguracjach: z białą maskownicą i sterownikiem, z samą białą maskownicą i z samą czarną maskownicą. Wybór zależy od wystroju i/lub przeznaczenia wnętrza.



UTG-UKYA-W
Biała maskownica oraz sterownik z panelem dotykowym



UTG-UKYA-B
Maskownica w kolorze czarnym



UTG-UKYC-W
Maskownica w kolorze białym

**Model: AUXG18LRLB / AUXG24LRLB
AUXG30LRLB / AUXG36LRLB / AUXG45LRLB / AUXG54LRLB**



Sterownik przewodowy z ekranem dotykowym



For AUXG18/24LRLB



For AUXG30/36LRLB



For AUXG45/54LRLB

Dane techniczne

Model	Jednostka wewnętrzna		AUXG18LRLB	AUXG24LRLB	AUXG30LRLB	AUXG36LRLB	AUXG45LRLB	AUXG54LRLB
	Jednostka zewnętrzna		AOYG18LBCA	AOYG24LBCA	AOYG30LBTA	AOYG36LBTA	AOYG45LBTA	AOYG54LBTA
Zasilanie			jednofazowe, ~230V, 50Hz					
Wydajność	chłodzenie	kW	5,2 (0,9-6,5)	6,8 (0,9-8,0)	8,5 (2,8-10,0)	9,5 (2,8-11,2)	12,5 (4,0-14,0)	13,3 (4,5-14,5)
	grzanie		6,0 (0,9-8,0)	7,8 (0,9-9,1)	10,0 (2,7-11,2)	10,8 (2,7-12,7)	14,0 (4,2-16,2)	15,8 (4,7-16,5)
Pobór mocy	chłodzenie/grzanie	kW	1,42/1,50	2,16/2,18	2,56/2,77	2,96/2,91	3,85/3,73	4,38/4,58
	chłodzenie		3,66	3,15	3,32	3,21	3,25	3,04
EER	chłodzenie	W/W	4,00	3,58	3,61	3,71	3,75	3,45
	grzanie		5,2/4,3	6,8/6,0	8,5/8,0	9,5/8,7	-	-
Pdesign	chłodzenie/grzanie (-10°C)	kW	7,05	6,60	6,70	6,40	-	-
	chłodzenie		4,40	4,20	4,30	4,30	-	-
SEER	chłodzenie	W/W	4,40	4,20	4,30	4,30	-	-
	grzanie (strefa umiarkowana)		A++	A++	A++	A++	-	-
Klasa efektywności energetycznej	chłodzenie	A	A+	A+	A+	A+	-	-
	grzanie (strefa umiarkowana)		10,0/13,5	13,5/18,5	17,0/17,0	20,0/20,0	20,5/20,5	21,5/21,5
Maksymalny prąd pracy	chłodzenie/grzanie	A	258	361	444	519	-	-
	chłodzenie		1 367	1 999	2 604	2 833	-	-
Sezonowe zużycie energii	chłodzenie	kWh/a	2,2	2,7	2,5	3,3	4,5	5,0
	grzanie		33/32/31/28	35/33/32/29	40/38/36/33	44/41/38/34	46/42/39/35	47/43/40/36
Osuszanie	l/h	dB(A)	51/50	55/56	53/55	54/55	55/55	55/57
	J. wewn. (chłodzenie) H/M/L/Q		47/47	49/49	54/54	58/58	60/60	61/61
Ciśnienie akustyczne	J. wewn. (grzanie) H/M/L/Q	dB(A)	64/62	68/68	67/69	68/70	68/68	69/71
	J. zewn. (chł./grz.) Wysoki		1 050/1 900	1 150/2 460	1 600/3 600	1 900/3 800	2 000/6 750	2 100/6 750
Moc akustyczna	J. wewn. (chł./grz.) Wysoki	m³/h	1 050/1 700	1 150/2 360	1 600/3 600	1 900/3 800	2 000/6 200	2 100/6 850
	J. zewn. (chł./grz.) Wysoki		246×840×840	246×840×840	288×840×840	288×840×840	288×840×840	288×840×840
Przepływ powietrza	J. wewn. / J. zewn. (chł.) Wysoki	mm	620×790×290	620×790×290	830×900×330	830×900×330	1290×900×330	1290×900×330
	J. wewn. / J. zewn. (grz.) Wysoki		24 (53)	24 (53)	26 (57)	29 (64)	29 (64)	29 (64)
Wymiary netto W x S x G	J. wewn.	kg(lbs)	41 (90)	41 (90)	61 (134)	61 (134)	86 (189)	86 (189)
	J. zewn.		6,35/12,7	6,35/15,88	9,52/15,88	9,52/15,88	9,52/15,88	9,52/15,88
Masa	J. wewn.	mm	25/32	25/32	25/32	25/32	25/32	25/32
	J. zewn.		30 (15)	30 (15)	50 (20)	50 (20)	50 (20)	50 (20)
Średnica przyłączy (ciecz / gaz)	J. wewn.	m	20	20	30	30	30	30
	J. zewn.		-15 do 46	-15 do 46	-15 do 46	-15 do 46	-15 do 46	-15 do 46
Średnica wężyka skroplin (wewn./zewn.)	chłodzenie	°CDB	-15 do 24	-15 do 24	-15 do 24	-15 do 24	-15 do 24	-15 do 24
	grzanie		Typ (GWP)	R410A (2 088)	R410A (2 088)	R410A (2 088)	R410A (2 088)	R410A (2 088)
Maks. dł. instalacji chłodniczej (bez doładowania)	Fabryczna ilość	kg(CO2eq-T)	1,80 (3,8)	1,80 (3,8)	2,10 (4,4)	2,10 (4,4)	3,35 (7,0)	3,35 (7,0)
	Maks. różnica poziomów		UTG-UKYA-W: biała ze sterownikiem przewodowym z ekranem dotykowym UTG-UKYK-W: biała / UTG-UKYA-B*: czarna					
Dopuszczalny zakres temperatur zewn.	Dostępne wersje							
	Wymiary (W x S x G)	mm	53×950×950	53×950×950	53×950×950	53×950×950	53×950×950	53×950×950
Czynnik chłodniczy	Masa	kg(lbs)	6,0 (13)	6,0 (13)	6,0 (13)	6,0 (13)	6,0 (13)	6,0 (13)

*1: Bez możliwości podłączenia odbiornika podczerwieni oraz czujnika obecności.

Akcesoria opcjonalne

- | | | | |
|--------------------------|--|---|------------------------------------|
| Pilot przewodowy: | UTY-RNRYZ3, UTY-RVNYM, UTY-RLRY, UTY-RNNYM | Ośłona wylotu powietrza: | UTR-YDZK |
| Prosty pilot przewodowy: | UTY-RSNYM, UTY-RSRY, UTY-RHRY | Dodatkowa izolacja przeciwwilgociowa: | UTZ-KXRA |
| Odbiornik podczerwieni: | UTY-LBTRC | Moduł przyłączenia powietrza zewn.: | UTZ-VXRA |
| Czujnik obecności: | UTY-SHZXC | Dodatkowe rozszerzenie wej./wyj. (z obudową): | UTY-XCSX + UTZ-GXRA |
| Szeroki panel: | UTG-AKXA-W | Zestaw przyłączeniowy wej./wyj.: | UTY-XWZXC |
| Podkładka pod panel: | UTG-BKXA-W | Maskownica: | UTG-UKYA-W, UTG-UKYA-B, UTG-UKYC-W |
| | | Interfejs Wi-Fi: | UTY-TFNXZ1 |



Wymiary

(Jednostki : mm)

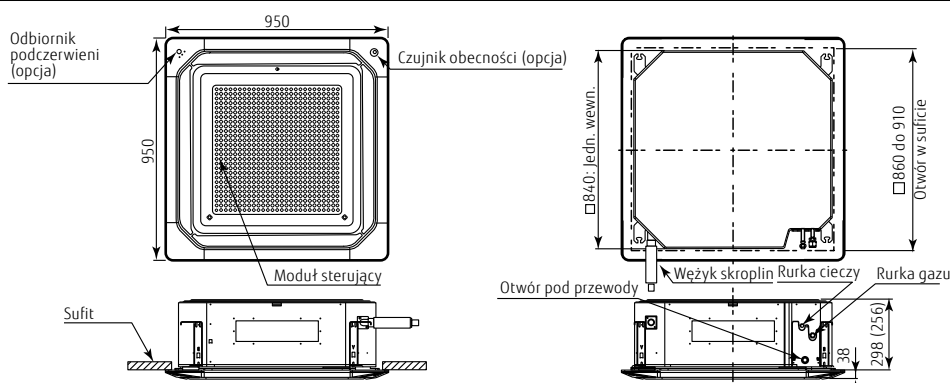

() : AUXG18/24LRLB

Typ kasetonowy

Nawiew 4-stronny

Komfort dla dużych pomieszczeń



jedno-fazowe



Wysokowydajny wentylator turbo z trójwymiarową łopatką

Poprzedni wentylator turbo: powietrze przepływało przez wymiennik nierównomiernie i nawiewane było głównie w okolicach sufitu.

Nowy wentylator turbo: efektywna dystrybucja powietrza dzięki zastosowaniu trójwymiarowej łopatki, wpływającej na zwiększenie ilości powietrza przepływającego przez wymiennik.

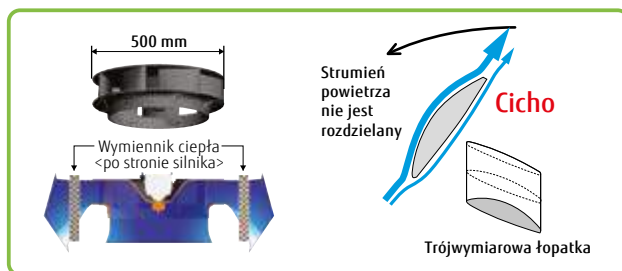
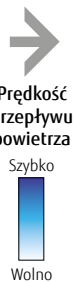
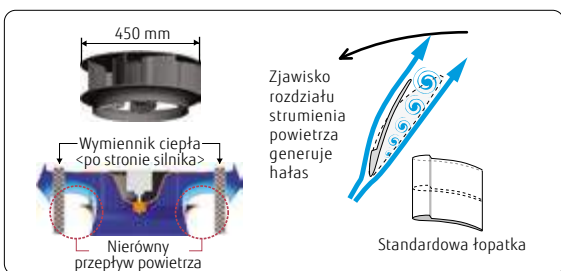

← : Kierunek obrotu → : Kierunek nadmuchu ••••• : Przepływ turbulentny

Usprawniony system rozprowadzania powietrza

Konstrukcja łopatek umożliwia rozprowadzanie powietrza między urządzeniem a sufitem zapewniając szeroki strumień przepływu.

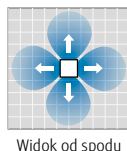

Widok od spodu

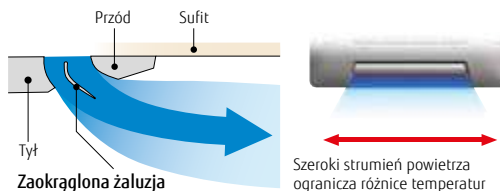

Regulacja zawieszenia jednostki możliwa również po zakończeniu montażu

Pozycję montażu korpusu jednostki można regulować po zamontowaniu maskownicy.



Demontowany narożnik maskownicy

Możliwość regulacji po zdjęciu elementu narożnika

Praca w niskich temperaturach

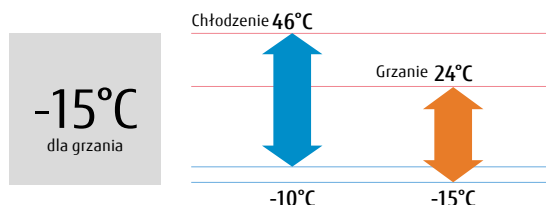

Model : AUYG30LRLE / AUYG36LRLE / AUYG45LRLE / AUYG54LRLE / AUYG36LRLE [trójfazowe] / AUYG45LRLE [trójfazowe] / AUYG54LRLE [trójfazowe]



Pilot przewodowy



Dla AUYG30/36LRLE



Dla AUYG45LRLE (jednofazowe)



Dla AUYG36/45/54LRLE

Dane techniczne

Model	Jednostka wewnętrzna		AUYG30LRLE	AUYG36LRLE	AUYG45LRLE	AUYG45LRLE	AUYG54LRLE	AUYG36LRLE	AUYG45LRLE	AUYG54LRLE
	Jednostka zewnętrzna		AOYG30LETL	AOYG36LETL	AOYG45LBTC	AOYG45LETL	AOYG54LETL	AOYG36LATT	AOYG45LATT	AOYG54LATT
Zasilanie	jednofazowe, ~230V, 50Hz							trójfazowe, ~400V, 50Hz		
Wydajność	chłodzenie	kW	8,5 (2,8-10,0)	10,0 (2,8-11,2)	12,1 (4,0-13,5)	12,5 (4,0-14,0)	13,3 (4,5-14,5)	10,0 (4,7-11,4)	12,5 (5,0-14,0)	14,0 (5,4-16,0)
	grzanie		10,0 (2,7-11,2)	11,2 (2,7-12,7)	13,5 (4,2-15,7)	14,0 (4,2-16,2)	16,0 (4,7-16,5)	11,2 (5,0-14,0)	14,0 (5,4-16,2)	16,0 (5,8-18,0)
Pobór mocy	chłodzenie/grzanie	kW	2,65/2,77	3,12/3,02	3,89/3,85	3,88/3,77	4,42/4,69	2,44/2,56	3,54/3,58	4,36/4,43
EER	chłodzenie	W/W	3,21	3,21	3,11	3,22	3,01	4,10	3,53	3,21
			3,61	3,71	3,51	3,71	3,41	4,38	3,91	3,61
COP	grzanie	W/W	4,30	4,20	-	-	-	4,30	-	-
			4,30	4,20	-	-	-	4,30	-	-
Pdesign	chłodzenie/grzanie (-10°C)		8,5/8,0	10,0/8,7	-	-	-	10,0/10,0	-	-
	chłodzenie		6,50	6,30	-	-	-	6,50	-	-
SEER	chłodzenie		-	-	-	-	-	-	-	-
	grzanie (strefa umiarkowana)		4,30	4,20	-	-	-	4,30	-	-
SCOP	chłodzenie		A++	A++	-	-	-	A++	-	-
	grzanie (strefa umiarkowana)		A+	A+	-	-	-	A+	-	-
Maksymalny prąd pracy	chłodzenie/grzanie		A	A	A	A	A	A	A	A
	chłodzenie		17,0/17,0	18,5/20,0	23,5/23,5	20,5/20,5	21,5/21,5	7,9/7,9	8,9/8,9	9,9/9,9
Sezonowe zużycie energii	chłodzenie		458	555	-	-	-	538	-	-
	grzanie		2 604	2 897	-	-	-	3 253	-	-
Osuszanie	l/h		2,5	3,5	4,5	4,5	5,0	3,0	4,5	5,0
	J. wewn. (chłodzenie)	H/M/L/Q	40/38/36/32	43/38/36/32	46/42/40/36	46/42/40/36	47/43/41/37	44/39/36/33	46/42/40/36	47/43/41/37
Ciśnienie akustyczne	J. wewn. (grzanie)	H/M/L/Q	40/38/36/32	43/38/36/32	46/42/40/36	46/42/40/36	47/43/41/37	44/39/36/33	46/42/40/36	47/43/41/37
	J. zewn. (chł./grz.)	Wysoki	53/55	54/55	58/58	55/55	55/57	51/53	54/54	55/56
Moc akustyczna	J. wewn. (chł./grz.)	Wysoki	54/54	57/57	-	-	-	58/58	-	-
	J. zewn. (chł./grz.)	Wysoki	68/69	69/70	-	-	-	67/69	-	-
Przepływ powietrza	J. wewn. / J. zewn. (chł.)	Wysoki	1 600/3 600	1 800/3 800	1 900/4 650	1 900/6 750	2 000/6 750	1 800/6 200	1 900/6 750	2 000/6 900
	J. wewn. / J. zewn. (grz.)	Wysoki	1 600/3 600	1 800/3 800	1 900/4 650	1 900/6 200	2 000/6 850	1 800/6 200	1 900/6 200	2 000/6 900
Wymiary netto W x S x G	J. wewn.	mm	288x840x840	288x840x840	288x840x840	288x840x840	288x840x840	288x840x840	288x840x840	288x840x840
	J. zewn.	mm	830x900x330	830x900x330	914x970x370	1 290x900x330	1 290x900x330	1 290x900x330	1 290x900x330	1 290x900x330
Masa	J. wewn.	kg(lbs)	26 (57)	26 (57)	26 (57)	26 (57)	26 (57)	26 (57)	26 (57)	26 (57)
	J. zewn.	kg(lbs)	61 (135)	61 (135)	75 (165)	86 (190)	86 (190)	104 (229)	104 (229)	104 (229)
Średnica przyłączy (ciecz / gaz)		mm	9,52/15,88	9,52/15,88	9,52/15,88	9,52/15,88	9,52/15,88	9,52/15,88	9,52/15,88	9,52/15,88
Średnica wężyka skroplin (wewn./zewn.)		mm	25,0/32,0	25,0/32,0	25,0/32,0	25,0/32,0	25,0/32,0	25,0/32,0	25,0/32,0	25,0/32,0
Maks. dł. instalacji chłodniczej (bez doładowania)		m	50 (20)	50 (20)	50 (20)	50 (20)	50 (20)	75 (30)	75 (30)	75 (30)
Maks. różnica poziomów		m	30	30	30	30	30	30	30	30
Dopuszczalny zakres temperatur zewn.	chłodzenie	°CDB	-15 do 46	-15 do 46	-15 do 46	-15 do 46	-15 do 46	-15 do 46	-15 do 46	-15 do 46
	grzanie	°CDB	-15 do 24	-15 do 24	-15 do 24	-15 do 24	-15 do 24	-15 do 24	-15 do 24	-15 do 24
Czynnik chłodniczy	Typ (GWP)		R410A (2 088)	R410A (2 088)	R410A (2 088)	R410A (2 088)	R410A (2 088)	R410A (2 088)	R410A (2 088)	R410A (2 088)
	Fabryczna ilość	kg(CO2eq-T)	2,10 (4,4)	2,10 (4,4)	2,90 (6,1)	3,35 (7,0)	3,35 (7,0)	3,45 (7,2)	3,45 (7,2)	3,45 (7,2)
Maskownica	Model		UTG-UGYA-W	UTG-UGYA-W	UTG-UGYA-W	UTG-UGYA-W	UTG-UGYA-W	UTG-UGYA-W	UTG-UGYA-W	UTG-UGYA-W
	Wymiary (W x S x G)	mm	50x950x950	50x950x950	50x950x950	50x950x950	50x950x950	50x950x950	50x950x950	50x950x950
Masa		kg(lbs)	5,5 (12)	5,5 (12)	5,5 (12)	5,5 (12)	5,5 (12)	5,5 (12)	5,5 (12)	5,5 (12)

Akcesoria opcjonalne

Pilot przewodowy: UTY-RNNYM, UTY-RVNYM
 Prosty pilot przewodowy: UTY-RSNNYM
 Odbiornik podczerwiennego promieniowania: UTY-LRHXA2
 Szeroki panel: UTG-AKXA-W
 Podkładka pod panel: UTG-BKXA-W
 Osłona wylotu powietrza: UTR-YDZK

Dodatkowa izolacja przeciwwilgociowa: UTZ-KXRA
 Moduł przyłączenia powietrza zewn.: UTZ-VXRA
 Interfejs Wi-Fi: UTY-TFNXZ1
 Zestaw przyłączeniowy wej./wyj.: UTY-XWZX
 Maskownica: UTG-UGYA-W



Wymiary

(Jednostki : mm)

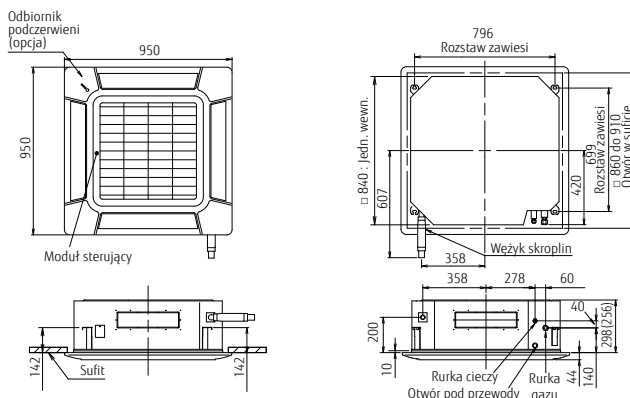

Typ kanałowy Mini

Wbudowana pompka skroplin



Idealny dla dużych przestrzeni mieszkalnych

- Kompaktowa konstrukcja o głębokości 450 mm i wysokości 198 mm, pozwoliła zredukować przestrzeń montażową do minimum
- Wymiary: głębokość 450 mm, wysokość 198 mm; objętość o 27% mniejsza w porównaniu z bieżącym modelem
- Lekka konstrukcja: 15,5 kg, o 18% mniej (modele 12/14)

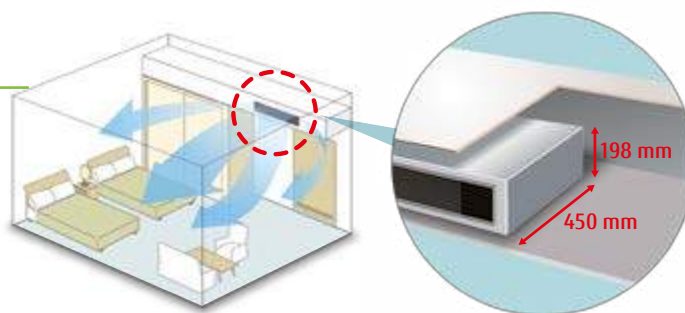

Optymalny przepływ powietrza i cicha praca

Radykalnie niższy poziom natężenia dźwięku dzięki zastosowaniu stabilizatora przepływu powietrza.

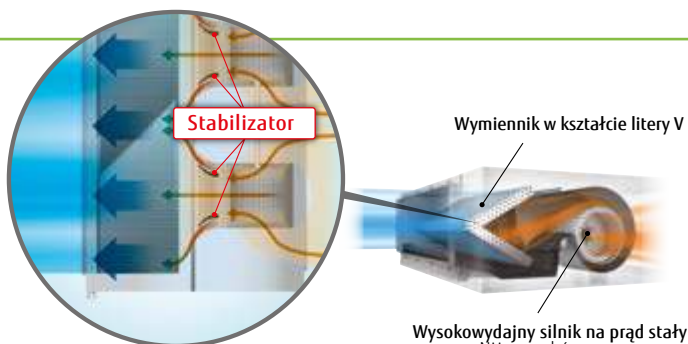

Uproszczona konstrukcja i konserwacja odprowadzania skroplin

Zastosowanie silnika wentylatora na prąd stały umożliwia zmianę dostępnego sprężu w zakresie od 0 do 50 Pa*.

Ustawienia sprężu można zmienić za pomocą pilota.

*model 12: od 0 do 30 Pa.

Wbudowana pompka skroplin w standardzie:
Uproszczony serwis

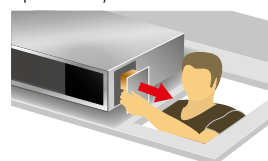

Podzespoły można wymienić z boku urządzenia, co znacznie ułatwia serwisowanie systemu.

Automatyczna kratka nawiewna (opcja)

- Wąska konstrukcja zapewnia komfortowy i szeroki strumień powietrza.
- Automatyczna kratka nawiewna gwarantuje komfortową klimatyzację na całej przestrzeni, od sufitu do podłogi, oraz doskonale komponuje się z wystrojem wnętrza. (Opcja)



Model : ARYG12LSLAP / ARYG14LSLAP / ARYG18LSLAP

ARYG12/14LSLAP



ARYG18LSLAP



Pilot przewodowy



Dla ARYG12/14LSLAP



Dla ARYG18LSLAP

Dane techniczne

Model	Jednostka wewnętrzna		ARYG12LSLAP	ARYG14LSLAP	ARYG18LSLAP
	Jednostka zewnętrzna		AOYG12LALL	AOYG14LALL	AOYG18LBCB
Zasilanie	jednofazowe, ~230V, 50Hz				
Wydajność	chłodzenie	kW	3,5 (0,9-4,4)	4,3 (0,9-5,4)	5,2 (0,9-5,9)
	grzanie		4,1 (0,9-5,7)	5,0 (0,9-6,5)	6,0 (0,9-7,5)
Pobór mocy	chłodzenie/grzanie		1,03/1,15	1,34/1,49	1,62/1,77
	chłodzenie	W/W	3,40	3,21	3,21
grzanie	3,56		3,35	3,38	
Pdesign	chłodzenie/grzanie (-10°C)		3,5/4,2	4,3/4,5	5,2/5,2
SEER	chłodzenie		5,70	5,60	5,80
SCOP	grzanie		3,90	3,80	3,80
Klasa efektywności energetycznej	chłodzenie		A+	A+	A+
	grzanie		A	A	A
Maksymalny prąd pracy	chłodzenie/grzanie		A	9,0/12,5	11,5/13,5
Sezonowe zużycie energii	chłodzenie		215	269	314
	grzanie		1 505	1 656	1 913
Osuszanie			l/h	1,4	1,8
Ciśnienie akustyczne	J. wewn. (chłodzenie)	H/M/L/Q	31/27/25/23		
	J. wewn. (grzanie)	H/M/L/Q	31/27/25/23		
	J. zewn. (chł./grz.)	Wysoki	47/48		
Moc akustyczna	J. wewn. (chł./grz.)	Wysoki	55/57		
	J. zewn. (chł./grz.)	Wysoki	61/63		
Przepływ powietrza	J. wewn. / J. zewn. (chł.)	Wysoki	650/1 780		
	J. wewn. / J. zewn. (grz.)	Wysoki	650/1 630		
Zakres sprężu (standard)			Pa	0 do 30 (10)	0 do 50 (15)
Wymiary netto W x S x G	J. wewn.		mm	198×700×450	198×700×450
	J. zewn.		mm	578×790×300	578×790×300
Masa	J. wewn.		kg(lbs)	15,5 (34)	18,5 (41)
	J. zewn.		kg(lbs)	40 (88)	36 (79)
Srednica przyłączy (ciecz / gaz)			mm	6,35/9,52	6,35/12,70
Srednica wężyka skroplin (wewn./zewn.)			mm	25/32	25/32
Maks. dł. instalacji chłodniczej (bez doładowania)			m	25 (15)	25 (15)
Maks. różnica poziomów				15	15
Dopuszczalny zakres temperatur zewn.	chłodzenie		°CDB	-10 do 46	-10 do 46
	grzanie			-15 do 24	-15 do 24
Czynnik chłodniczy	Typ (GWP)			R410A (2 088)	R410A (2 088)
	Fabryczna ilość		kg(CO2eq-T)	1,15 (2,4)	1,25 (2,6)

Akcesoria opcjonalne

Pilot przewodowy:	UTY-RLRY, UTY-RNRYZ3, UTY-RVNYM, UTY-RNNYM	Automatyczna kratka nawiewna:	UTD-GXTA-W (ARYG12/14LSLAP) UTD-GXTB-W (ARYG18LSLAP)
Prosty pilot przewodowy:	UTY-RSNYM, UTY-RSRY, UTY-RHRY	Zestaw przyłączeniowy wej./wyj.:	UTY-XWZXZG
Odbiornik podczerwieni:	UTY-LBTYM	Interfejs Wi-Fi:	UTY-TFNXZ1
Zdalny czujnik temperatury:	UTY-XSZX		

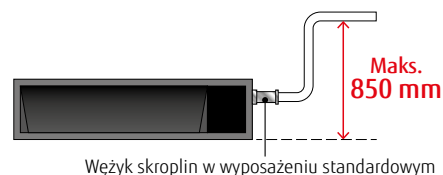

Wężyk skroplin w wyposażeniu standardowym

Wymiary

(Jednostki : mm)

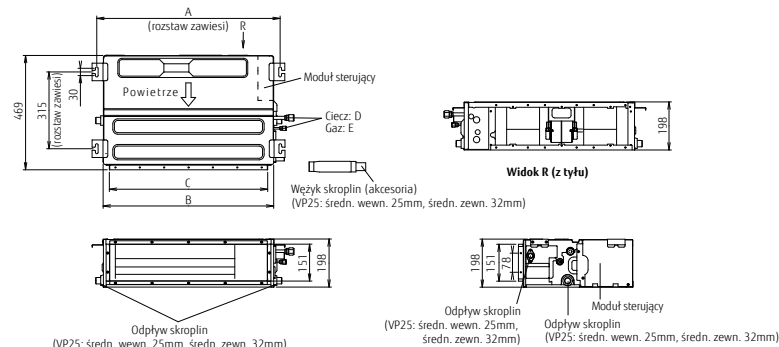

	ARYG12/14LSLAP	ARYG18LSLAP
A	752	952
B	700	900
C	650	850
D	6,35	9,52
E	12,70	15,88

SPLIT

NOWOŚĆ

Typ kanałowy Slim

Kompaktowe rozmiary i komfort



Smukła konstrukcja

Smukła obudowa umożliwia montaż w wąskiej przestrzeni międzysufitowej. Węższy skroplin w standardowym wyposażeniu.



Wysokość
198 mm
Wbudowana
pompa skroplin

Kompaktowa i lekka jednostka zewnętrzna

Zwarta i lekka konstrukcja jednostki zewnętrznej pozwala na większą dowolność w wyborze miejsca montażu.



Szeroki zakres sprężu dyspozycyjnego

Zastosowanie silnika wentylatora na prąd stały umożliwia zmianę dostępnego sprężu w zakresie od 0 do 90 Pa. Ustawienia sprężu można zmienić za pomocą pilota.



Zakres sprężu
0 do 90 Pa

Automatyczna kratka nawiewna (opcja)

Elegancka automatyczna kratka nawiewna podnosi komfort użytkowania i estetykę wnętrza.



Praca w niskich temperaturach

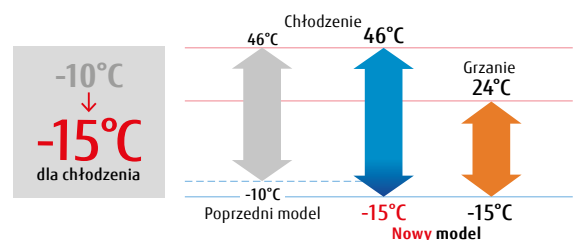

Model : ARXG09KLLAP / ARXG12KLLAP / ARXG14KLLAP / ARXG18KLLAP

ARXG09/12/14KLLAP



ARXG18KLLAP



Dla ARXG09/12/14KLLAP



Dla ARXG18KLLAP

Dane techniczne

Model	Jednostka wewnętrzna		ARXG09KLLAP	ARXG12KLLAP	ARXG14KLLAP	ARXG18KLLAP
	Jednostka zewnętrzna		AOYG09KBTB	AOYG12KBTB	AOYG14KBTB	AOYG18KBTB
Zasilanie	jednofazowe, ~230V, 50Hz					
Wydajność	chłodzenie	kW	2,5 (0,9-3,2)	3,5 (0,9-4,4)	4,3 (0,9-5,4)	5,2 (0,9-5,9)
	grzanie		3,2 (0,9-4,7)	4,1 (0,9-5,7)	5,0 (0,9-6,5)	6,0 (0,9-7,5)
Pobór mocy	chłodzenie/grzanie	kW	0,60/0,79	0,93/1,08	1,28/1,32	1,55/1,62
	chłodzenie		W/W	4,17	3,76	3,36
EER	grzanie	W/W		4,05	3,80	3,79
	chłodzenie/grzanie (-10°C)		kW	2,5/2,6	3,5/3,4	4,3/3,8
Pdesign	chłodzenie	W/W		6,20	6,10	5,80
	grzanie		4,30	4,00	3,90	4,10
SEER	chłodzenie	W/W	6,20	6,10	5,80	6,20
	grzanie		4,30	4,00	3,90	4,10
Klasa efektywności energetycznej	chłodzenie	A	A++	A++	A+	A++
	grzanie		A+	A+	A	A+
Maksymalny prąd pracy	chłodzenie/grzanie	A	7,9	9,7	10,2	12,1
Sezonowe zużycie energii	chłodzenie		kWh/a	141	201	259
	grzanie	845		1 189	1 362	1 501
Osuszanie		l/h	0,7	1,3	1,5	2,0
Ciśnienie akustyczne	J. wewn. (chłodzenie)	H/M/L/Q	28/27/26/25		32/30/28/26	32/30/29/27
	J. wewn. (grzanie)		28/26/25/24		29/28/26/24	32/30/28/25
	J. zewn. (chł./grz.)		Wysoki		46/46	47/47
Moc akustyczna	J. wewn. (chł./grz.)	Wysoki	57/57		58/58	60/60
	J. zewn. (chł./grz.)		Wysoki		59/59	61/61
	J. wewn. / J. zewn. (chł.)		Wysoki		600/1 480	650/1 580
Przepływ powietrza	J. wewn. / J. zewn. (grz.)	Wysoki	600/1 410		650/1 520	800/1 580
	J. wewn. / J. zewn. (grz.)		Wysoki		600/1 410	650/1 520
Zakres sprężu (standard)		Pa	0 do 90 (25)		0 do 90 (25)	0 do 90 (25)
Wymiary netto W x S x G	J. wewn.	mm	198x700x620		198x700x620	198x900x620
	J. zewn.	mm	542x799x290		542x799x290	542x799x290
Masa	J. wewn.	kg(lbs)	17 (37)		17 (37)	20 (44)
	J. zewn.	kg(lbs)	32 (71)		33 (73)	36 (79)
Srednica przyłączy (ciecz / gaz)		mm	6,35/9,53		6,35/9,53	6,35/12,70
Srednica wężyka skroplin (wewn./zewn.)		mm	25/32		25/32	25/32
Maks. dł. instalacji chłodniczej (bez doładowania)		m	20 (15)		25 (15)	30 (20)
Maks. różnica poziomów			15		20	20
			15 do 46		-15 do 46	-15 do 46
Dopuszczalny zakres temperatur zewn.	chłodzenie	°CDB	-15 do 24		-15 do 24	-15 do 24
	grzanie		-15 do 24		-15 do 24	-15 do 24
Czynnik chłodniczy	Typ (GWP)		R32 (675)		R32 (675)	R32 (675)
	Fabryczna ilość	kg(CO2eq-T)	0,85 (0,574)		0,85 (0,574)	1,02 (0,689)

Akcesoria opcjonalne

Pilot przewodowy:	UTY-RNRYZ3, UTY-RLRY, UTY-RVNYM, UTY-RNNYM	Interfejs Wi-Fi:	UTY-TFSXZ1
Prosty pilot przewodowy:	UTY-RSRY, UTY-RHRY, UTY-RSNYM	Zdalny czujnik temperatury:	UTY-XSZX
Odbiornik podczerwiennego:	UTY-LBTYM	Automatyczna kratka nawiewna:	UTD-GXTA-W (ARXG12/14KLLAP), UTD-GXTB-W (ARXG18KLLAP)
		Zestaw przyłączy wj./wyj.:	UTY-XWZXZG

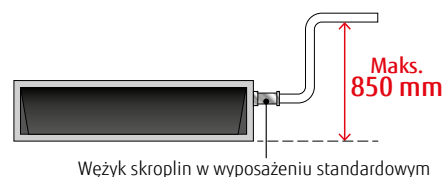

Wężyk skroplin w wyposażeniu standardowym

Wymiary

(Jednostki : mm)

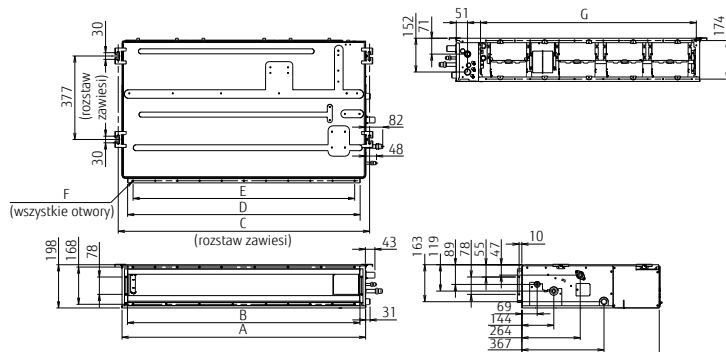

	ARXG09/12/14KLLAP	ARXG18KLLAP
A	700	900
B	650	850
C	734	934
D	650	850
E	P100x6=600	P100x8=800
F	18xØ5	22xØ5
G	574	774

SPLIT

Typ kanałowy Slim

Kompaktowe rozmiary i komfort



Smukła konstrukcja

Smukła obudowa umożliwia montaż w wąskiej przestrzeni międzysufitowej. Wężyk skroplin w standardowym wyposażeniu.

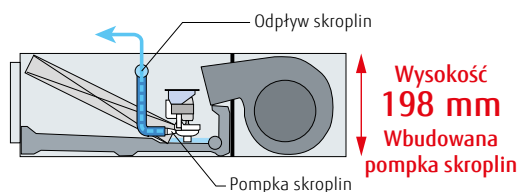

Elastyczny montaż

Dostępne dwie metody montażu: w zabudowie sufitowej lub przy podłodze.

W zabudowie sufitu

W zabudowie przy podłodze



Szeroki zakres sprężu dyspozycyjnego

Zastosowanie silnika wentylatora na prąd stały umożliwia zmianę dostępnego sprężu w zakresie od 0 do 90 Pa. Ustawienia sprężu można zmienić za pomocą pilota.



Zakres sprężu 0 do 90 Pa

Automatyczna kratka nawiewna (opcja)

Elegancka automatyczna kratka nawiewna podnosi komfort użytkownika i estetykę wnętrza.

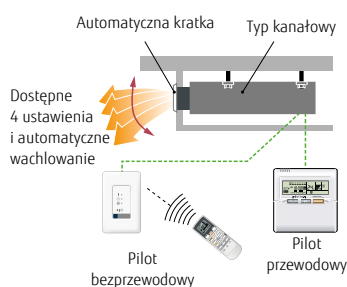

Praca w niskich temperaturach

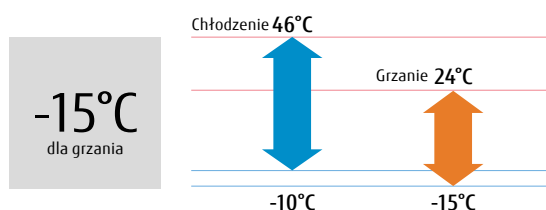

Model : ARYG12LLTB / ARYG14LLTB / ARYG18LLTB

ARYG12/14LLTB



ARYG18LLTB



Pilot przewodowy



Dla ARYG12/14LLTB



Dla ARYG18LLTB

Dane techniczne

Model	Jednostka wewnętrzna		ARYG12LLTB	ARYG14LLTB	ARYG18LLTB
	Jednostka zewnętrzna		AOYG12LALL	AOYG14LALL	AOYG18LBCB
Zasilanie	jednofazowe, ~230V, 50Hz				
Wydajność	chłodzenie	kW	3,5 (0,9-4,4)	4,3 (0,9-5,4)	5,2 (0,9-5,9)
	grzanie		4,1 (0,9-5,7)	5,0 (0,9-6,5)	6,0 (0,9-7,5)
Pobór mocy	chłodzenie/grzanie	kW	1,05/1,11	1,33/1,34	1,62/1,66
	chłodzenie		W/W	3,33	3,21
EER	grzanie	W/W		3,69	3,71
	chłodzenie/grzanie (-10°C)		kW	3,5/4,2	4,3/4,5
SEER	chłodzenie	W/W		5,90	5,80
	grzanie		W/W	4,00	3,90
Klasa efektywności energetycznej	chłodzenie	A		A+	A+
	grzanie		A+	A	A+
Maksymalny prąd pracy	chłodzenie/grzanie	A	7,5/10,0	9,0/12,5	11,5/13,5
Sezonowe zużycie energii	chłodzenie		kWh/a	207	259
	grzanie	kWh/a		1 467	1 614
Osuszanie			l/h	1,3	1,5
Ciśnienie akustyczne	J. wewn. (chłodzenie)	H/M/L/Q	29/28/26/25	32/30/28/26	32/30/29/27
	J. wewn. (grzanie)		29/28/26/24	32/30/28/25	32/30/29/27
	J. zewn. (chł./grz.)		Wysoki	47/48	49/49
Moc akustyczna	J. wewn. (chł./grz.)	Wysoki	58/58	60/60	58/58
	J. zewn. (chł./grz.)		Wysoki	61/63	62/64
Przepływ powietrza	J. wewn. / J. zewn. (chł.)	Wysoki	650/1 780	800/1 910	940/2 380
	J. wewn. / J. zewn. (grz.)		Wysoki	650/1 630	800/1 740
Zakres sprężu (standard)		Pa	0 do 90 (25)	0 do 90 (25)	0 do 90 (25)
Wymiary netto W x S x G	J. wewn.	mm	198×700×620	198×700×620	198×900×620
	J. zewn.		578×790×300	578×790×300	632×799×290
Masa	J. wewn.	kg(lbs)	19 (42)	19 (42)	23 (51)
	J. zewn.		40 (88)	40 (88)	36 (79)
Srednica przyłączy (ciecz / gaz)		mm	6,35/9,52	6,35/12,70	6,35/12,70
Srednica wężyka skroplin (wewn./zewn.)		mm	25/32	25/32	25/32
Maks. dł. instalacji chłodniczej (bez doładowania)		m	25 (15)	25 (15)	25 (15)
Maks. różnica poziomów		m	15	15	15
Dopuszczalny zakres temperatur zewn.	chłodzenie	°CDB	-10 do 46	-10 do 46	-10 do 46
	grzanie		-15 do 24	-15 do 24	-15 do 24
Czynnik chłodniczy	Typ (GWP)	kg(CO2eq-T)	R410A (2 088)	R410A (2 088)	R410A (2 088)
	Fabryczna ilość		1,15 (2,4)	1,25 (2,6)	1,20 (2,5)

Akcesoria opcjonalne

Pilot przewodowy: UTY-RNNYM, UTY-RVNYM Automatykna kratka nawiewna: UTD-GXTA-W (ARYG12 / 14LLTB)
 Prosty pilot przewodowy: UTY-RSNYM UTD-GXTB-W (ARYG18LLTB)
 Odbiornik podczerwiieni: UTY-LRHYM Zestaw przyłączeniowy wej./wyj.: UTD-ECS5A
 Zdalny czujnik temperatury: UTY-XSZX Interfejs Wi-Fi: UTY-TFNXZ1

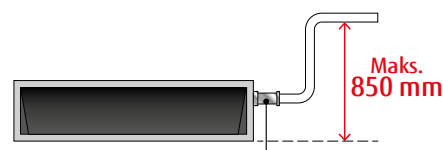

Wężyk skroplin w wyposażeniu standardowym

Wymiary

(Jednostki : mm)

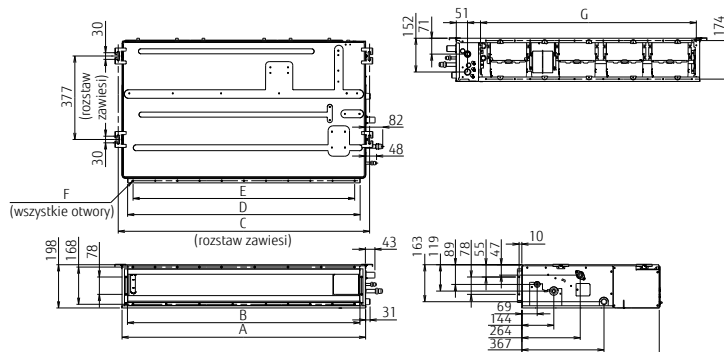

	ARYG12 / 14LLTB	ARYG18LLTB
A	700	900
B	650	850
C	734	934
D	650	850
E	P100x6=600	P100x8=800
F	18xØ5	22xØ5
G	574	774

SPLIT

NOWOŚĆ

Typ kanałowy - średni spręż

Kompaktowe rozmiary i komfort



Wysoka wydajność i cicha praca

Połączenie wymiennika w kształcie litery V, stabilizatora przepływu powietrza oraz wydajnego silnika wentylatora na prąd stały pozwoliło uzyskać wysoką efektywność i cichą pracę.

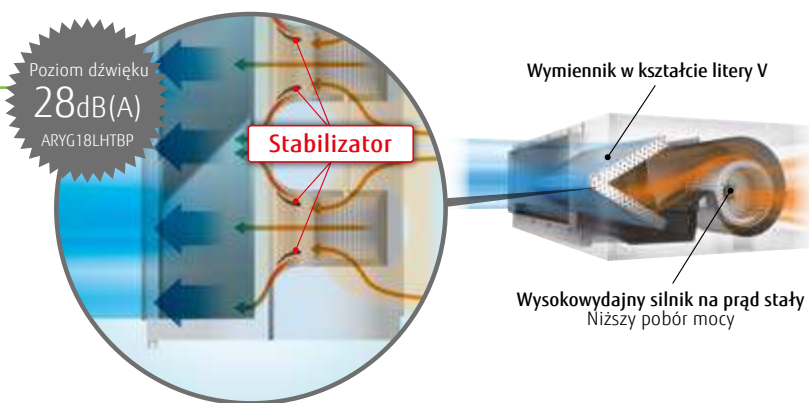

Kompaktowa i lekka jednostka zewnętrzna

Zwarta i lekka konstrukcja jednostki zewnętrznej pozwala na montaż w ograniczonej przestrzeni.

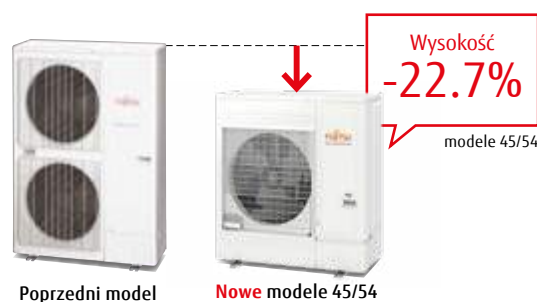

Funkcja automatycznej regulacji nawiewu

Ta wyjątkowa i innowacyjna funkcja rozpoznaje wymagany wydatek powietrza i automatycznie reguluje natężenie przepływu.



Praca w niskich temperaturach

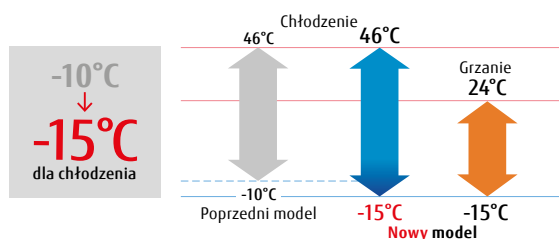



**Model: ARXG12KHTAP / ARXG14KHTAP / ARXG18KHTAP / ARXG22KHTAP / ARXG24KHTAP
ARXG30KHTAP / ARXG36KHTAP / ARXG45KHTAP / ARXG54KHTAP**



Dla ARXG12/14KHTAP Dla ARXG18/22KHTAP Dla ARXG24KHTAP Dla ARXG30/36KHTAP Dla ARXG45/54KHTAP

Dane techniczne

Model	Jednostka wewnętrzna		ARXG12KHTAP	ARXG14KHTAP	ARXG18KHTAP	ARXG22KHTAP	ARXG24KHTAP	ARXG30KHTAP	ARXG36KHTAP	ARXG45KHTAP	ARXG54KHTAP
	Jednostka zewnętrzna		AOYG12KBTB	AOYG14KBTB	AOYG18KBTB	AOYG22KBTB	AOYG24KBTB	AOYG30KBTB	AOYG36KBTB	AOYG45KBTB	AOYG54KBTB
Zasilanie	jednofazowe, ~230V, 50Hz										
Wydajność	chłodzenie	kW	3,5 (0,9-4,4)	4,3 (0,9-5,4)	5,2 (0,9-5,9)	6,0 (0,9-6,7)	6,8 (0,9-8,0)	8,5 (2,8-10,0)	9,5 (2,8-11,2)	12,1 (4,0-14,0)	13,4 (4,5-14,5)
	grzanie		4,1 (0,9-5,7)	5,0 (0,9-6,5)	6,0 (0,9-7,5)	7,0 (0,9-8,0)	7,5 (0,9-9,1)	10,0 (2,7-11,2)	10,8 (2,7-12,7)	13,5 (4,2-16,2)	15,5 (4,7-16,5)
Pobór mocy	chłodzenie/grzanie	kW	0,87/1,00	1,17/1,25	1,36/1,56	1,71/1,81	1,89/1,85	2,65/2,63	2,86/2,48	3,53/3,37	4,42/3,89
EER	chłodzenie	W/W	4,02	3,68	3,82	3,51	3,60	3,21	3,32	3,43	3,03
	grzanie		4,10	4,00	3,85	3,87	4,06	3,80	4,35	4,01	3,98
Pdesign	chłodzenie/grzanie (-10°C)	kW	3,5/3,4	4,3/3,8	5,2/4,4	6,0/4,8	6,8/6,0	8,5/8,0	9,5/8,7	-	-
SEER	chłodzenie	W/W	6,30	6,20	6,50	6,50	6,50	6,23	6,10	-	-
	grzanie (strefa umiarkowana)		4,10	4,00	4,10	4,20	4,10	4,00	4,20	-	-
Klasa efektywności energetycznej	chłodzenie		A++	A++	A++	A++	A++	A++	A++	-	-
	grzanie (strefa umiarkowana)		A+	A+	A+	A+	A+	A+	A+	-	-
Maksymalny prąd pracy	chłodzenie/grzanie	A	9,7	10,2	12,1	12,6	13,6	22,6	22,6	28,5	28,5
Sezonowe zużycie energii	chłodzenie	kWh/a	194	243	280	323	366	477	544	-	-
	grzanie		1 159	1 328	1 501	1 597	2 048	2 796	2 898	-	-
Osuszanie		l/h	0,7	0,9	1,2	1,5	1,8	2,3	2,0	2,6	3,7
Ciśnienie akustyczne	J. wewn. (chłodzenie)	H/M/L/Q	32/27/26/24	33/28/27/25	28/25/22/20	28/25/22/20	32/28/24/21	36/33/30/29	36/31/28/26	39/35/31/29	39/35/31/29
	J. wewn. (grzanie)	H/M/L/Q	32/27/26/24	33/28/27/25	28/25/22/20	28/25/22/20	32/28/24/21	36/33/30/29	33/31/28/26	39/35/31/29	39/35/31/29
	J. zewn. (chł./grz.)	Wysoki	47/47	49/49	50/50	51/51	53/54	53/55	55/55	57/57	57/59
Moc akustyczna	J. wewn. (chł./grz.)	Wysoki	57/58	59/60	54/54	57/57	57/57	63/65	64/63	67/69	67/69
	J. zewn. (chł./grz.)	Wysoki	61/61	62/62	62/62	63/63	65/66	68/69	70/70	71/71	73/73
Przepływ powietrza	J. wewn. / J. zewn. (chł.)	m ³ /h	850/1 580	950/1 670	1 050/2 160	1 050/2 240	1 360/2 700	1 700/3 750	2 050/3 750	2 550/4 450	2 550/4 450
	J. wewn. / J. zewn. (grz.)		850/1 520	950/1 580	1 050/1 830	1 050/1 960	1 360/2 700	1 700/3 750	2 050/3 750	2 550/4 450	2 550/4 450
Zakres sprężu (standard)		Pa	30 do 200 (35)	30 do 200 (35)	30 do 200 (35)	30 do 200 (35)	30 do 200 (35)	30 do 200 (47)	30 do 200 (47)	30 do 200 (60)	30 do 200 (60)
Wymiary netto W x S x G	J. wewn.	mm	300x700x700	300x700x700	300x1 000x700	300x1 000x700	300x1 000x700	300x1 000x700	300x1 400x700	300x1 400x700	300x1 400x700
	J. zewn.	mm	542x799x290	542x799x290	632x799x290	632x799x290	716x820x315	788x940x320	788x940x320	998x940x320	998x940x320
Masa	J. wewn.	kg(lbs)	27 (60)	27 (60)	35 (77)	35 (77)	36 (79)	36 (79)	46 (101)	46 (101)	46 (101)
	J. zewn.	kg(lbs)	33 (73)	33 (73)	36 (79)	38 (84)	42 (93)	52 (115)	52 (115)	67 (148)	67 (148)
Srednica przyłączy (ciecz / gaz)		mm	6,35/9,53	6,35/9,53	6,35/12,70	6,35/12,70	6,35/12,70	9,52/15,88	9,52/15,88	9,52/15,88	9,52/15,88
Srednica wężyka skroplin (wewn./zewn.)		mm	25/32	25/32	25/32	25/32	25/32	25/32	25/32	25/32	25/32
Maks. dł. instalacji chłodniczej (bez doładowania)		m	25 (15)	25 (15)	30 (20)	30 (20)	30 (20)	50 (30)	50 (30)	50 (30)	50 (30)
Maks. różnica poziomów		m	20	20	20	25	25	30	30	30	30
Dopuszczalny zakres temperatur zewn.	chłodzenie	°CDB	-15 do 46	-15 do 46	-15 do 46	-15 do 46	-15 do 46	-15 do 46	-15 do 46	-15 do 46	-15 do 46
	grzanie	°CDB	-15 do 24	-15 do 24	-15 do 24	-15 do 24	-15 do 24	-15 do 24	-15 do 24	-15 do 24	-15 do 24
Czynnik chłodniczy	Typ (GWP)		R32 (675)	R32 (675)	R32 (675)	R32 (675)	R32 (675)	R32 (675)	R32 (675)	R32 (675)	R32 (675)
	Fabryczna ilość	kg(CO ₂ eq-T)	0,85 (0,574)	0,85 (0,574)	1,02 (0,689)	1,25 (0,844)	1,25(0,844)	1,90(1,283)	1,90(1,283)	2,70(1,823)	2,70(1,823)

Akcesoria opcjonalne

- Pilot przewodowy: UTY-RNRYZ3, UTY-RLRY, UTY-RVNYM, UTY-RNNYM
 Prosty pilot przewodowy: UTY-RSRY, UTY-RHRY, UTY-RSNYM
 Odbiornik podczerwiennego: UTY-LBTYM
 Interfejs Wi-Fi: UTY-TFSXZ1
 Zdalny czujnik temp.: UTY-XSZX
- Filtr o wydłużonej żywotności: UTD-LFNA (ARXG36/45/54KHTAP)
 UTD-LFNB (ARXG18/24/30KHTAP)
 UTD-LFNC (ARXG12/14KHTAP)
 Rozszerzenie wej./wyj.(z uchwytem): UTY-XCSX + UTZ-GXNA
 Zestaw przyłączeniowy wej./wyj.: UTY-XWZXZG
 Obudowa rozszerzenia wej./wyj.: UTZ-GXRA

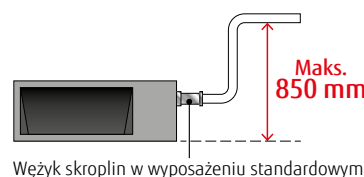

Wymiary

(Jednostki : mm)

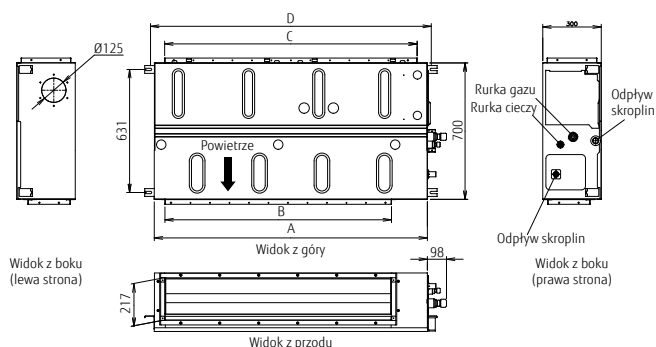

	ARXG12/14KHTAP	ARXG18/22/24/30KHTAP	ARXG36/45/54KHTAP
A	700	1,000	1,400
B	462	762	1,162
C	650	895	1,295
D	740	1,040	1,440

Typ kanałowy - średni spręż

Kompaktowe rozmiary i komfort

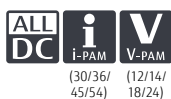

Wysoka wydajność i cicha praca

Połączenie wymiennika w kształcie litery V, stabilizatora przepływu powietrza oraz wydajnego silnika wentylatora na prąd stały pozwoliło uzyskać wysoką efektywność i cichą pracę.

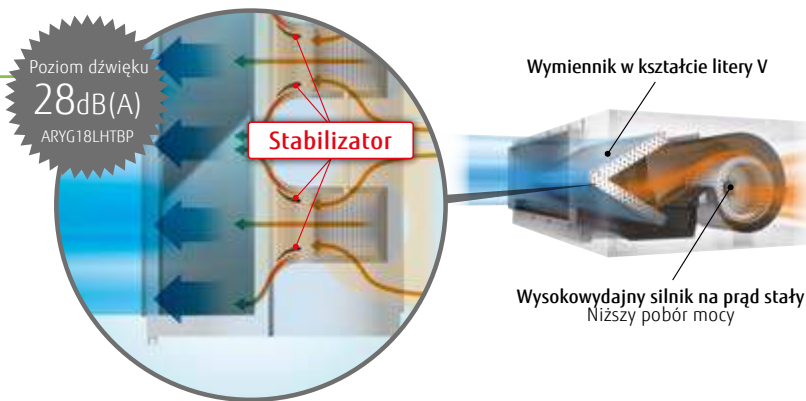

Poziom dźwięk
28dB(A)
ARYG18LHTBP

Funkcja automatycznej regulacji nawiewu

Ta wyjątkowa i innowacyjna funkcja wykrywa wymagany wydatek powietrza i automatycznie reguluje natężenie przepływu.



Większa swoboda montażu

- Możliwość instalacji w szerokim zakresie zastosowań, wymagających sprężu z zakresu 30 – 200 Pa*
 - Wbudowana pompka skroplin, wysokość podnoszenia do 850 mm
 - Jednakowa głębokość wszystkich modeli z typoszeregu pozwala dobrać wydajność niezależnie od dostępnej przestrzeni.
- (*: modele 12/14/18/24/30/36)

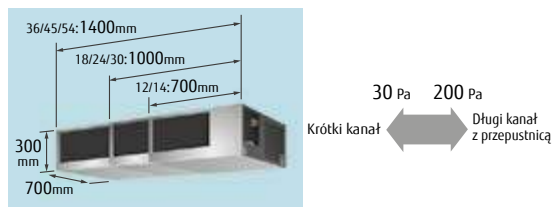

Sprawny serwis i konserwacja

- Pompkę skroplin można zdemontować z boku urządzenia
- Łatwy dostęp do skrzynki przyłączeniowej
- Historia błędów umożliwia sprawdzenie szczegółowych informacji o kodzie błędu

Praca w niskich temperaturach

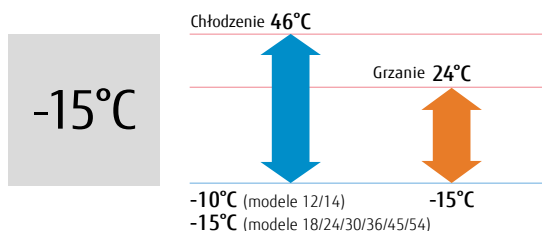

**Model: ARYG12LHTBP / ARYG14LHTBP / ARYG18LHTBP / ARYG24LHTBP
ARYG30LHTBP / ARYG36LHTBP / ARYG45LHTBP / ARYG54LHTBP**

ARYG12/14LHTBP



ARYG18/24/30LHTBP



ARYG36/45/54LHTBP



Pilot przewodowy z ekranem dotykowym



Dla ARYG12/14LHTBP



Dla ARYG18/24LHTBP



Dla ARYG30/36LHTBP



Dla ARYG45/54LHTBP

Dane techniczne

Model	Jednostka wewnętrzna		ARYG12LHTBP	ARYG14LHTBP	ARYG18LHTBP	ARYG24LHTBP	ARYG30LHTBP	ARYG36LHTBP	ARYG45LHTBP	ARYG54LHTBP
	Jednostka zewnętrzna		AOYG12LBLA	AOYG14LBLA	AOYG18LBCA	AOYG24LBCA	AOYG30LBTA	AOYG36LBTA	AOYG45LBTA	AOYG54LBTA
Zasilanie			jednofazowe, ~230V, 50Hz							
Wydajność	chłodzenie	kW	3,5 (0,9-4,4)	4,3 (0,9-5,4)	5,2 (0,9-6,5)	6,8 (0,9-8,0)	8,5 (2,8-10,0)	9,4 (2,8-11,2)	12,1 (4,0-14,0)	13,4 (4,5-14,5)
	grzanie		4,1 (0,9-5,7)	5,0 (0,9-6,5)	6,0 (0,9-7,5)	8,0 (0,9-9,1)	10,0 (2,7-11,2)	11,2 (2,7-12,7)	13,3 (4,2-16,2)	16,0 (4,7-16,5)
Pobór mocy	chłodzenie/grzanie	kW	0,90/1,00	1,18/1,25	1,37/1,48	1,95/2,21	2,65/2,70	2,83/3,07	3,59/3,44	4,42/4,62
EER	chłodzenie	W/W	3,89	3,64	3,80	3,49	3,21	3,32	3,37	3,03
COP	grzanie		4,10	4,00	4,05	3,62	3,70	3,65	3,87	3,46
Pdesign	chłodzenie/grzanie (-10°C)	kW	3,5/4,2	4,3/4,5	5,2/4,3	6,8/6,0	8,5/8,0	9,4/8,7	-	-
SEER	chłodzenie	W/W	6,20	6,10	7,15	6,50	5,95	5,81	-	-
SCOP	grzanie (strefa umiarkowana)		4,10	4,00	4,11	4,01	3,95	3,81	-	-
Klasa efektywności energetycznej	chłodzenie	A++								
	grzanie (strefa umiarkowana)	A+								
Maksymalny prąd pracy	chłodzenie/grzanie	A	8,0/10,5	9,5/13,0	10,0/13,5	13,5/18,5	17,0/17,0	20,0/20,0	22,5/22,5	23,5/23,5
Sezonowe zużycie energii	chłodzenie	kWh/a	198	247	255	366	500	566	-	-
	grzanie		1 434	1 573	1 462	2 092	2 833	3 194	-	-
Osuszanie		l/h	0,7	0,9	1,2	1,8	2,3	2,0	2,6	2,6
Ciśnienie akustyczne	J. wewn. (chłodzenie)	H/M/L/Q	32/27/26/24	33/28/27/25	28/25/22/20	32/28/24/21	36/33/30/29	36/31/28/26	39/35/31/29	39/35/31/29
	J. wewn. (grzanie)	H/M/L/Q	32/27/26/24	33/28/27/25	28/25/22/20	32/28/24/21	36/33/30/29	33/31/28/26	39/35/31/29	39/35/31/29
	J. zewn. (chł./grz.)	Wysoki	47/48	49/49	50/51	55/56	53/55	54/55	55/55	55/57
Moc akustyczna	J. wewn. (chł./grz.)	Wysoki	57/58	59/60	54/54	57/57	63/65	64/63	67/69	67/69
	J. zewn. (chł./grz.)	Wysoki	60/61	64/63	63/62	68/68	68/69	69/70	69/68	69/71
Przepływ powietrza	J. wewn. / J. zewn. (chł.)	m ³ /h	850/1 780	950/1 910	1 050/1 900	1 360/2 460	1 700/3 600	2 050/2 800	2 550/6 750	2 550/6 750
	J. wewn. / J. zewn. (grz.)		Wysoki	850/1 630	950/1 740	1 050/1 700	1 360/2 340	1 700/3 600	1 850/2 800	2 550/6 200
Zakres sprężu (standard)		Pa	30 do 200 (35)	30 do 200 (35)	30 do 200 (35)	30 do 200 (35)	30 do 200 (47)	30 do 200 (47)	30 do 160 (60)	30 do 160 (60)
Wymiary netto W x S x G	J. wewn.	mm	300*700*700	300*700*700	300*1 000*700	300*1 000*700	300*1 400*700	300*1 400*700	300*1 400*700	300*1 400*700
	J. zewn.	mm	578*790*300	578*790*300	620*790*290	620*790*290	830*900*330	830*900*330	1 290*900*330	1 290*900*330
Masa	J. wewn.	kg(lbs)	27 (59)	27 (59)	36 (79)	36 (79)	36 (79)	46 (101)	46 (101)	46 (101)
	J. zewn.	kg(lbs)	40 (88)	40 (88)	41 (90)	41 (90)	61 (134)	61 (134)	86 (189)	86 (189)
Srednica przyłączy (ciecz / gaz)		mm	6,35/9,52	6,35/12,70	6,35/12,70	6,35/15,88	9,52/15,88	9,52/15,88	9,52/15,88	9,52/15,88
Srednica wężyka skroplin (wewn./zewn.)		mm	25/32	25/32	25/32	25/32	25/32	25/32	25/32	25/32
Maks. dł. instalacji chłodniczej (bez doładowania)		m	25 (15)	25 (15)	30 (15)	30 (15)	50 (20)	50 (20)	50 (20)	50 (20)
Maks. różnica poziomów		m	15	15	20	20	30	30	30	30
Dopuszczalny zakres temperatur zewn.	chłodzenie	°CDB	-10 do 46	-10 do 46	-15 do 46	-15 do 46	-15 do 46	-15 do 46	-15 do 46	-15 do 46
	grzanie		-15 do 24	-15 do 24	-15 do 24	-15 do 24	-15 do 24	-15 do 24	-15 do 24	-15 do 24
Czynnik chłodniczy	Typ (GWP)	R410A (2 088)								
	Fabryczna ilość	kg(CO ₂ eq-T)	1,15 (2,4)	1,25 (2,6)	1,80 (3,8)	1,80 (3,8)	2,10 (4,4)	2,10 (4,4)	3,35 (7,0)	3,35 (7,0)

Akcesoria opcjonalne

Pilot przewodowy:	UTY-RNRYZ3, UTY-RVNYM, UTY-RNNYM, UTY-RLRY	Filtr o wydłużonej żywotności:	UTD-LFNA (ARYG36/45/54LHTBP) UTD-LFNB (ARYG18/24/30LHTBP) UTD-LFNC (ARYG12/14LHTBP)
Prosty pilot przewodowy:	UTY-RSRYM, UTY-RSRY, UTY-RHRY	Zdalny czujnik temperatury:	UTY-XSXX
Odbiornik podczerwiieni:	UTY-LBTYM	Rozszerzenie wej./wyj. (z uchwytem):	UTY-XCSX + UTZ-GXNA
Interfejs Wi-Fi:	UTY-TFNXZ1	Obudowa rozszerzenia wej./wyj.:	UTZ-GXRA
Zestaw przyłączeniowy wej./wyj.:	UTY-XWZXZG		

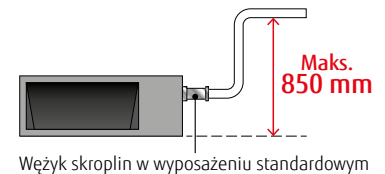
Wymiary

(Jednostki : mm)

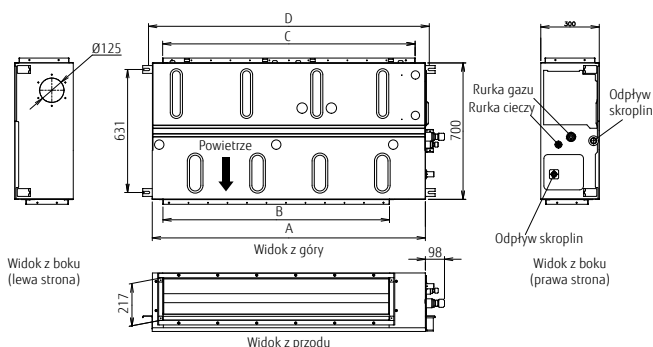

	ARYG12/14LHTBP	ARYG18/24/30LHTBP	ARYG36/45/54LHTBP
A	700	1,000	1,400
B	462	762	1,162
C	650	895	1,295
D	740	1,040	1,440

NOWOŚĆ

Typ kanałowy - średni spręż STANDARD



(30/36/45) (24)



(45)

Smukła i kompaktowa konstrukcja

Jednostka wewnętrzna

Smukła i kompaktowa konstrukcja jednostki wewnętrznej, z modułem sterującym umieszczonym z boku urządzenia, pozwala na montaż w ograniczonej przestrzeni.

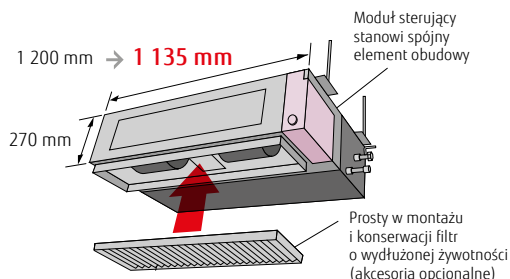

Nowa jednostka zewnętrzna

Jednostka zewnętrzna model 45 przeszła całkowitą modyfikację. Kompaktowe wymiary i lekka konstrukcja ułatwiają montaż.

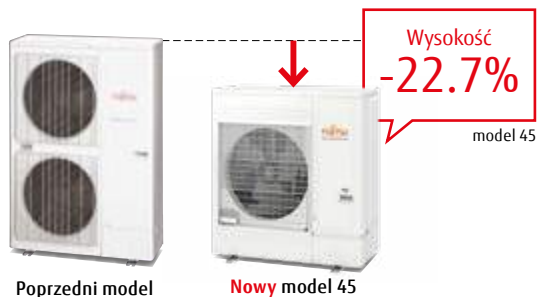

Uproszczony serwis

Dzięki podziałowi dolnego panelu na dwie części – przednią i tylną, udało się uzyskać lepsze parametry konstrukcyjne klimatyzatora. Możliwy jest również demontaż osłony wentylatora nawiewnego w dwóch modułach – górnym i dolnym. Obsługę czy demontaż silnika i wentylatora upraszcza możliwość zdjęcia tylnego panelu oraz dolnej części osłony, bez konieczności demontażu głównej obudowy.

Konfiguracja z powietrzem zasasymanym z tyłu

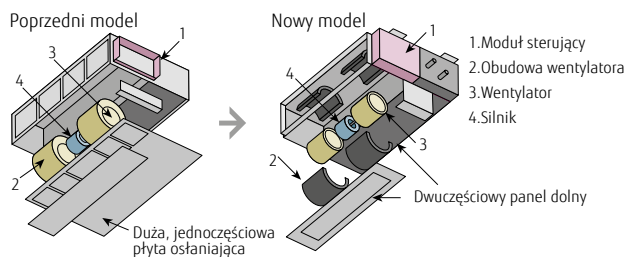

Dwa kierunki odprowadzania skroplin

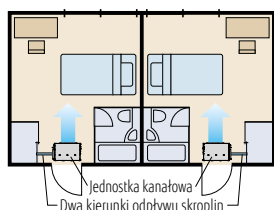

Praca w niskich temperaturach

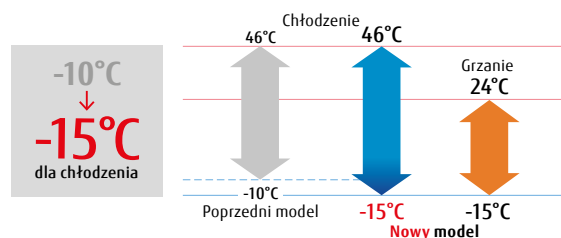



Dla ARXG22KMLA Dla ARXG24KMLA Dla ARXG30/36KMLA Dla ARXG45KMLA

Dane techniczne

Model	Jednostka wewnętrzna		ARXG22KMLA	ARXG24KMLA	ARXG30KMLA	ARXG36KMLA	ARXG45KMLA
	Jednostka zewnętrzna		AOYG22KBTB	AOYG24KBTB	AOYG30KBTB	AOYG36KBTB	AOYG45KBTB
Zasilanie			jednofazowe, ~230V, 50Hz				
Wydajność	chłodzenie	kW	6,0 (0,9-6,7)	6,8 (0,9-8,0)	8,5 (2,8-10,0)	9,5 (2,8-11,2)	12,1 (4,0-13,0)
	grzanie		7,0 (0,9-8,0)	7,5 (0,9-9,1)	10,0 (2,7-11,2)	10,8 (2,7-12,7)	13,5 (4,2-15,2)
Pobór mocy	chłodzenie/grzanie	kW	1,78/1,87	2,14/1,97	2,65/2,63	2,97/2,88	4,22/3,84
EER	chłodzenie	W/W	3,37	3,18	3,21	3,20	2,87
	grzanie		3,74	3,80	3,80	3,75	3,52
Pdesign	chłodzenie/grzanie (-10°C)	kW	6,0/4,8	6,8/6,0	8,5/8,0	9,5/8,7	-
SEER	chłodzenie	W/W	6,10	6,20	6,23	6,10	-
	grzanie		4,10	4,10	4,00	4,00	-
SCOP	chłodzenie	-	A++	A++	A++	A++	-
	grzanie		A+	A+	A+	A+	-
Maksymalny prąd pracy	chłodzenie/grzanie	A	12,6	13,6	22,6	22,6	28,5
Sezonowe zużycie energii	chłodzenie	kWh/a	344	384	477	545	-
	grzanie		1 637	2 045	2 797	3 044	-
Osuszanie		l/h	2,1	2,5	2,5	3,0	4,0
Ciśnienie akustyczne	J. wewn. (chłodzenie)	H/M/L/Q	31/29/27/25	31/29/27/25	39/35/30/26	39/35/30/26	42/38/32/28
	J. wewn. (grzanie)	H/M/L/Q	31/29/27/25	31/29/27/25	42/35/30/26	42/35/30/26	42/38/32/28
	J. zewn. (chł./grz.)	Wysoki	51/51	53/54	53/55	55/55	57/57
Moc akustyczna	J. wewn. (chł./grz.)	Wysoki	60/62	60/62	65/69	65/70	68/70
	J. zewn. (chł./grz.)	Wysoki	63/63	65/66	68/69	70/70	71/71
Przepływ powietrza	J. wewn. / J. zewn. (chł.)	m³/h	1 100/2 240	1 100/2 700	1 900/3 750	1 900/3 750	2 100/4 450
	J. wewn. / J. zewn. (grz.)		Wysoki	1 100/1 960	1 100/2 700	2 100/3 750	2 100/3 750
Zakres sprężu (standard)		Pa	30 do 150 (35)	30 do 150 (35)	30 do 150 (47)	30 do 150 (47)	30 do 150 (60)
Wymiary netto W x S x G	J. wewn.	mm	270x1 135x700	270x1 135x700	270x1 135x700	270x1 135x700	270x1 135x700
	J. zewn.	mm	632x799x290	716x820x315	788x940x320	788x940x320	998x940x320
Masa	J. wewn.	kg(lbs)	35 (77)	35 (77)	38 (84)	38 (84)	39 (86)
	J. zewn.	kg(lbs)	38 (84)	42 (93)	52 (115)	52 (115)	67 (148)
Srednica przyłączy (ciecz / gaz)		mm	6,35/12,70	6,35/12,70	9,52/15,88	9,52/15,88	9,52/15,88
Srednica wężyka skroplin (wewn./zewn.)		mm	35,7/38,1	35,7/38,1	35,7/38,1	35,7/38,1	35,7/38,1
Maks. dł. instalacji chłodniczej (bez doładowania)		m	30 (20)	30 (20)	50 (30)	50 (30)	50 (30)
Maks. różnica poziomów			25	25	30	30	30
Dopuszczalny zakres temperatur zewn.	chłodzenie	°CDB	-15 do 46	-15 do 46	-15 do 46	-15 do 46	-15 do 46
	grzanie		-15 do 24	-15 do 24	-15 do 24	-15 do 24	-15 do 24
Czynnik chłodniczy	Typ (GWP)		R32 (675)	R32 (675)	R32 (675)	R32 (675)	R32 (675)
	Fabryczna ilość	kg(CO2eq-T)	1,25 (0,844)	1,25(0,844)	1,90(1,283)	1,90(1,283)	2,70(1,823)

Akcesoria opcjonalne

Pilot przewodowy:	UTY-RNRYZ3, UTY-RLRY, UTY-RVNYM, UTY-RNNYM	Pompa skroplin:	UTZ-PX1NBA
Prosty pilot przewodowy:	UTY-RSRY, UTY-RHRY, UTY-RSNYM	Interfejs Wi-Fi:	UTY-TFSXZ1
Odbiornik podczerwieni:	UTY-LBTYM	Zdalny czujnik temperatury:	UTY-XSZX
Kształtka (okrągła):	UTD-RF204	Filtr o wydłużonej żywotności:	UTD-LF25NA
Kształtka (prostokątna):	UTD-SF045T	Zestaw przyłączeniowy wej./wyj.:	UTY-XWZXZG

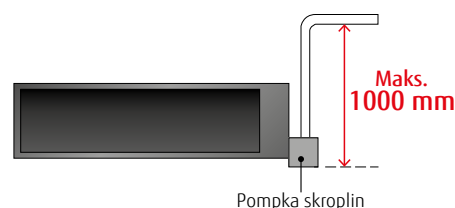

Pompka skroplin

Wymiary

(Jednostki : mm)

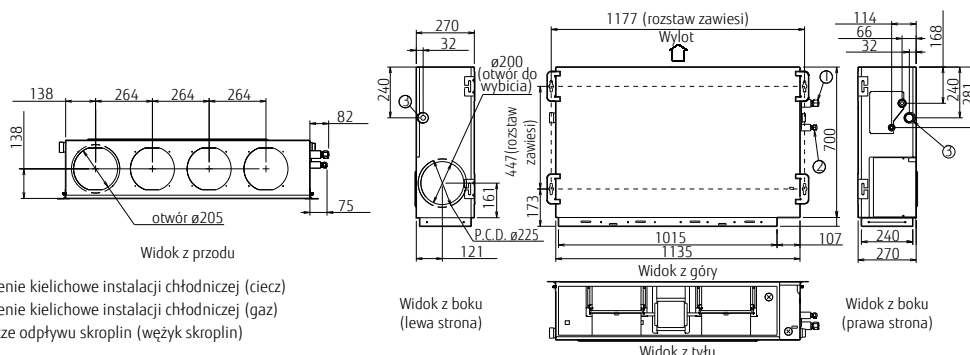

Typ kanałowy - średni spręż

STANDARD



Płaska i kompaktowa konstrukcja

Oprócz płaskiej konstrukcji – wysokość 270 mm – kolejnym ograniczeniem gabarytów urządzenia jest zmniejszenie jego szerokości o 65 mm, dzięki zespoleniu modułu sterującego z korpusem jednostki.

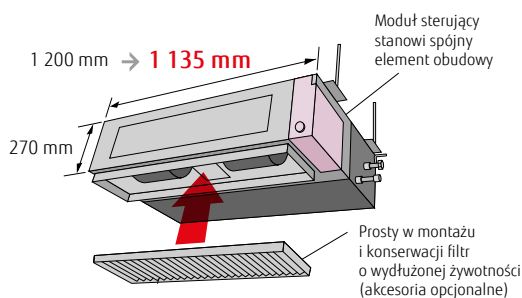

Uproszczony serwis

Dzięki podziałowi dolnego panelu na dwie części – przednią i tylną, udało się uzyskać lepsze parametry konstrukcyjne klimatyzatora. Możliwy jest również demontaż osłony wentylatora nawiewnego w dwóch modułach – górnym i dolnym. Obsługę czy demontaż silnika i wentylatora upraszcza możliwość zdjęcia tylnego panelu oraz dolnej części osłony, bez konieczności demontażu głównej obudowy.

Konfiguracja z powietrzem zasysanym z tyłu

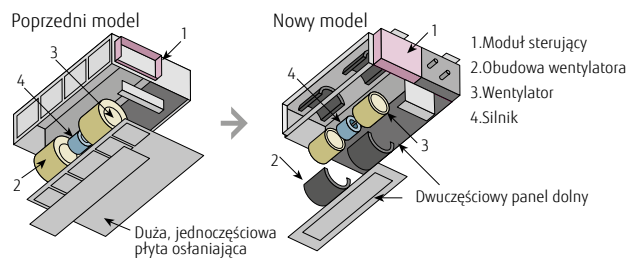

Dwa kierunki odprowadzania skroplin

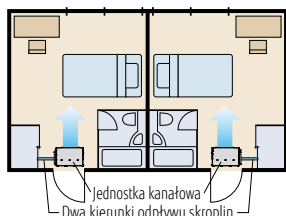

Praca w niskich temperaturach

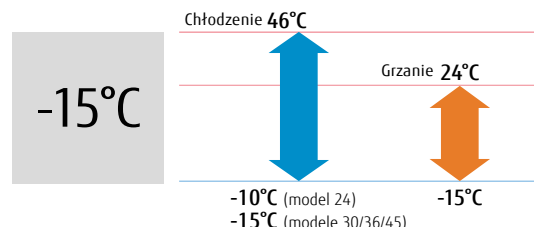

Model : ARYG24MLA / ARYG30MLE / ARYG36MLE / ARYG45MLA / ARYG36MLA [trójfazowe] / ARYG45MLA [trójfazowe]

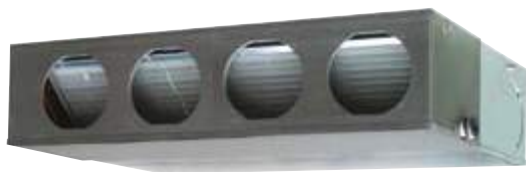

Pilot przewodowy



Dla ARYG24MLA



Dla ARYG30/36MLE



Dla ARYG45MLA (jdnofazowe)



Dla ARYG36/45MLA

Dane techniczne

Model	Jednostka wewnętrzna		ARYG24MLA	ARYG30MLE	ARYG36MLE	ARYG45MLA	ARYG45MLA	ARYG36MLA	ARYG45MLA
	Jednostka zewnętrzna		AOYG24LBCB	AOYG30LETL	AOYG36LETL	AOYG45LBTC	AOYG45LETL	AOYG36LATT	AOYG45LATT
Zasilanie	jdnofazowe, ~230V, 50Hz							trójfazowe, ~400V, 50Hz	
Wydajność	chłodzenie	kW	6,8 (0,9-8,0)	8,5 (2,8-10,0)	9,4 (2,8-11,2)	12,1 (4,0-13,0)	12,1 (4,0-13,3)	10,0 (4,7-11,4)	12,5 (5,0-14,0)
	grzanie		8,0 (0,9-9,1)	10,0 (2,7-11,2)	11,2 (2,7-12,7)	13,3 (4,2-15,2)	13,1 (4,2-15,5)	11,2 (5,0-14,0)	14,0 (5,4-16,2)
Pobór mocy	chłodzenie/grzanie	kW	2,21/2,26	2,65/2,68	2,96/3,10	4,29/3,84	3,77/3,68	2,84/2,87	3,89/3,88
EER	chłodzenie	W/W	3,08	3,21	3,18	2,82	3,21	3,52	3,21
COP	grzanie		3,54	3,73	3,61	3,46	3,61	3,90	3,61
Pdesign	chłodzenie/grzanie (-10°C)	kW	6,8/6,0	8,5/8,0	9,4/8,7	-	-	10,0/10,0	-
SEER	chłodzenie	W/W	6,20	5,90	5,70	-	-	5,80	-
SCOP	grzanie		4,00	3,90	3,80	-	-	4,00	-
Klasa efektywności energetycznej	chłodzenie	A++		A+	A+	-	-	A+	-
	grzanie	A+		A	A	-	-	A+	-
Maksymalny prąd pracy	chłodzenie/grzanie	A	14,7/15,7	17,0/17,0	18,5/20,0	23,5/23,5	21,0/21,0	8,5/8,5	9,5/9,5
Sezonowe zużycie energii	chłodzenie	kWh/a	384	504	576	-	-	603	-
	grzanie		2 099	2 868	3 202	-	-	3 497	-
Osuszanie		l/h	2,5	2,5	3,0	4,0	4,0	3,0	4,5
Ciśnienie akustyczne	J. wewn. (chłodzenie)	H/M/L/Q	31/29/27/25	39/35/30/26	39/35/30/26	42/38/32/28	42/38/32/28	38/36/31/26	42/38/32/28
	J. wewn. (grzanie)	H/M/L/Q	31/29/27/25	42/35/30/26	42/35/30/26	42/38/32/28	42/38/32/28	40/36/31/26	42/38/32/28
	J. zewn. (chł./grz.)	Wysoki	53/54	53/55	54/55	58/58	55/55	51/53	54/54
Moc akustyczna	J. wewn. (chł./grz.)	Wysoki	60/62	65/69	65/70	-	-	65/67	-
	J. zewn. (chł./grz.)	Wysoki	66/66	68/69	69/70	-	-	67/69	-
Przepływ powietrza	J. wewn. / J. zewn. (chł.)	m³/h	1 100/2 850	1 900/3 600	1 900/3 800	2 100/4 650	2 100/6 750	1 800/6 200	2 100/6 750
	J. wewn. / J. zewn. (grz.)		Wysoki	1 100/2 700	2 100/3 600	2 100/3 800	2 100/4 650	2 100/6 850	1 850/6 200
Zakres sprężu (standard)		Pa	30 do 150 (35)	30 do 150 (47)	30 do 150 (47)	30 do 150 (60)	30 do 150 (60)	30 do 150 (47)	30 do 150 (60)
Wymiary netto W x S x G	J. wewn.	mm	270x1 135x700	270x1 135x700	270x1 135x700	270x1 135x700	270x1 135x700	270x1 135x700	270x1 135x700
Masa	J. wewn.	kg(lbs)	38 (84)	40 (88)	40 (88)	40 (88)	40 (88)	40 (88)	40 (88)
	J. zewn.	kg(lbs)	42 (93)	61 (134)	61 (134)	75 (165)	86 (190)	104 (229)	104 (229)
Srednica przyłączy (ciecz / gaz)		mm	6,35/15,88	9,52/15,88	9,52/15,88	9,52/15,88	9,52/15,88	9,52/15,88	9,52/15,88
Srednica wężyka skroplin (wewn./zewn.)		mm	35,7/38,1	35,7/38,1	35,7/38,1	35,7/38,1	35,7/38,1	35,7/38,1	35,7/38,1
Maks. dł. instalacji chłodniczej (bez doładowania)		m	30 (15)	50 (20)	50 (20)	50 (20)	50 (20)	75 (30)	75 (30)
Maks. różnica poziomów			20	30	30	30	30	30	30
Dopuszczalny zakres temperatur zewn.	chłodzenie	°CDB	-10 do 46	-15 do 46	-15 do 46	-15 do 46	-15 do 46	-15 do 46	-15 do 46
	grzanie		-15 do 24	-15 do 24	-15 do 24	-15 do 24	-15 do 24	-15 do 24	-15 do 24
Czynnik chłodniczy	Typ (GWP)		R410A (2 088)	R410A (2 088)	R410A (2 088)	R410A (2 088)	R410A (2 088)	R410A (2 088)	R410A (2 088)
	Fabryczna ilość	kg(CO2eq-T)	1,50 (3,1)	2,10 (4,4)	2,10 (4,4)	2,90 (6,1)	3,35 (7,0)	3,45 (7,2)	3,45 (7,2)

Akcesoria opcjonalne

Pilot przewodowy: UTY-RNNYM, UTY-RVNYM
 Prosty pilot przewodowy: UTY-RSNYM
 Kształtka (okrągła): UTD-RF204
 Kształtka (prostokątna): UTD-SF045T
 Filtr o wydłużonej żywotności: UTD-LF25NA

Zdalny czujnik temperatury: UTY-XSZX
 Pompka skroplin: UTZ-PX1NBA
 Odbiornik podczerwieni: UTY-LRHYM
 Zestaw przyłączeniowy wej./wyj.: UTD-ECS5A
 Interfejs Wi-Fi: UTY-TFNX21

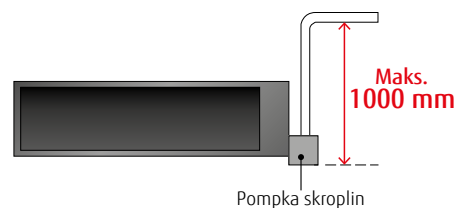

Wymiary

(Jednostki : mm)

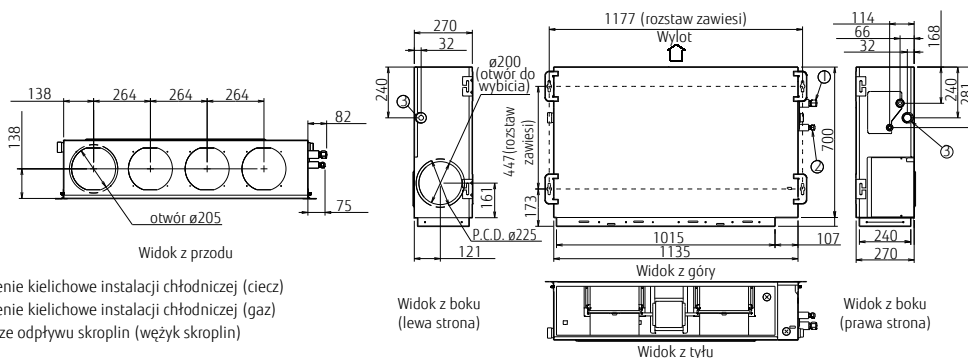

- 1) Połączenie kielichowe instalacji chłodniczej (ciecz)
- 2) Połączenie kielichowe instalacji chłodniczej (gaz)
- 3) Przyłącze odpływu skroplin (wężyk skroplin)

SPLIT

NOWOŚĆ

Typ kanałowy - wysoki spręż



Prosty montaż (kompaktowa i lekka konstrukcja)

Kompaktowość i lekkość konstrukcji jednostki wewnętrznej i zewnętrznej wynika z ograniczenia wymiarów głównej obudowy i zastosowania lżejszych materiałów.

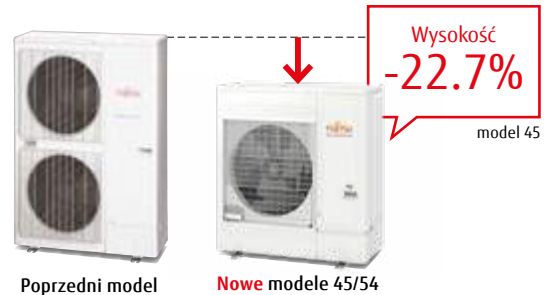
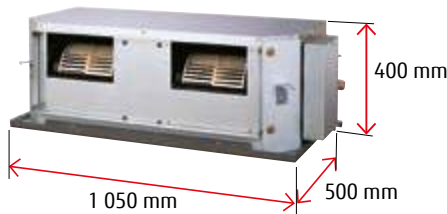

Wysoki spręż dyspozycyjny

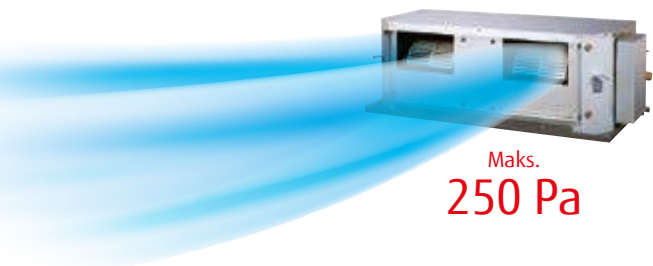
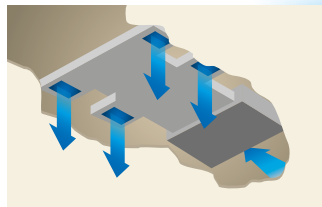

Niski poziom hałasu

Ścięte narożniki redukują efekt turbulentnego przepływu powietrza. Wentylator z obudową i wirnikiem z tworzywa generuje niższy poziom hałasu.

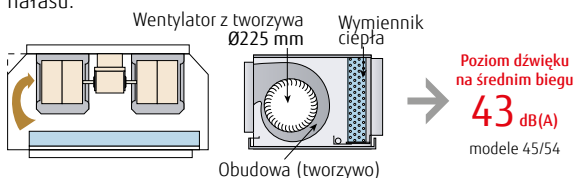

Praca w niskich temperaturach

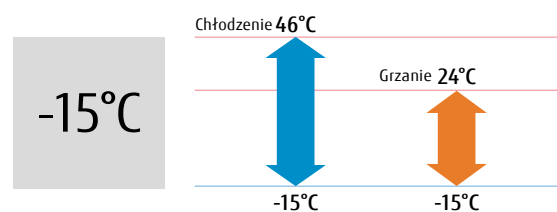

Model : ARXG45KHTA / ARXG54KHTA

Dane techniczne

Model	Jednostka wewnętrzna		ARXG45KHTA	ARXG54KHTA
	Jednostka zewnętrzna		AOYG45KBTB	AOYG54KBTB
Zasilanie	jednofazowe, ~230V, 50Hz			
Wydajność	chłodzenie	kW	12,1 (4,0-14,0)	13,4 (5,0-14,5)
	grzanie		13,5 (5,0-16,2)	15,5 (5,5-18,0)
Pobór mocy	chłodzenie/grzanie		4,16/3,61	4,77/4,18
	chłodzenie	W/W	2,91	2,81
COP	grzanie		3,74	3,71
	Pdesign	chłodzenie/grzanie (-10°C)		-
SEER		chłodzenie		-
	SCOP	grzanie		-
Klasa efektywności energetycznej		chłodzenie		-
	grzanie		-	-
Maksymalny prąd pracy	chłodzenie/grzanie		28,5	28,5
Sezonowe zużycie energii	chłodzenie		-	-
	grzanie		-	-
Osuszanie			1,5	2,0
Ciśnienie akustyczne	J. wewn. (chłodzenie)	H/M/L	47/43/40	47/43/40
	J. wewn. (grzanie)	H/M/L	47/43/40	47/43/40
	J. zewn. (chł./grz.)	Wysoki	57/57	57/59
Moc akustyczna	J. wewn. (chł./grz.)	Wysoki	75/74	75/74
	J. zewn. (chł./grz.)	Wysoki	71/71	73/73
Przepływ powietrza	J. wewn. / J. zewn. (chł.)	Wysoki	3 350/4 450	3 350/4 450
	J. wewn. / J. zewn. (grz.)	Wysoki	3 350/4 450	3 350/4 450
Zakres sprężu (standard)			100 do 250 (100)	100 do 250 (100)
Wymiary netto W x S x G	J. wewn.		400x1 050x500	400x1 050x500
	J. zewn.		46 (101)	46 (101)
Masa	J. wewn.		998x940x320	998x940x320
	J. zewn.		67 (148)	67 (148)
Srednica przyłączy (ciecz / gaz)			9,52/15,88	9,52/15,88
Srednica wężyka skroplin (wewn./zewn.)			23,4/25,4	23,4/25,4
Maks. dł. instalacji chłodniczej (bez doładowania)			50 (30)	50 (30)
Maks. różnica poziomów			30	30
Dopuszczalny zakres temperatur zewn.	chłodzenie		-15 do 46	-15 do 46
	grzanie		-15 do 24	-15 do 24
Czynnik chłodniczy	Typ (GWP)		R32 (675)	R32 (675)
	Fabryczna ilość		2,70(1,823)	2,70(1,823)

Akcesoria opcjonalne

Pilot przewodowy: UTY-RVNYM, UTY-RNNYM
 Prosty pilot przewodowy: UTY-RSNYM
 Interfejs Wi-Fi: UTY-TFNXZ1
 Zdalny czujnik temperatury: UTY-XSZX
 Filtr o wydłużonej żywotności: UTD-LF60KA
 Zestaw przyłączeniowy wej./wyj.: UTD-ECSSA

Wymiary

(Jednostki : mm)

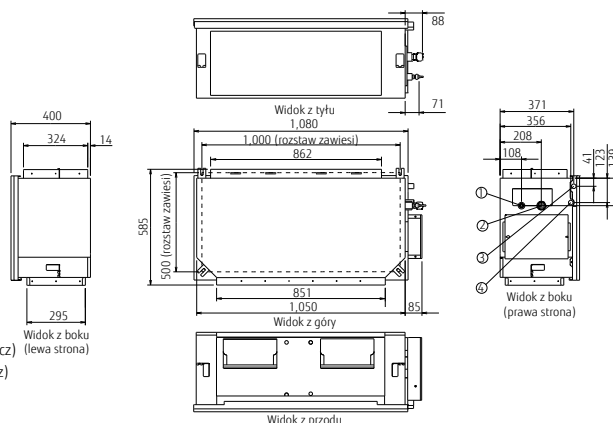

SPLIT

Typ kanałowy - wysoki spręż



Wysoka efektywność energetyczna

Osiągnięto znaczną redukcję poboru mocy dzięki zastosowaniu silników na prąd stały (model 60).

Wysoki spręż dyspozycyjny

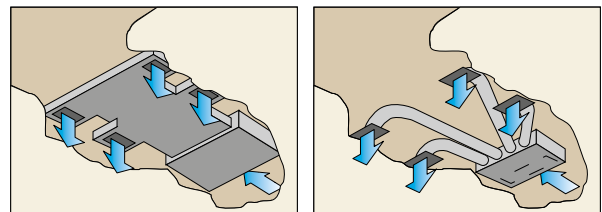

Prosty montaż (kompaktowa i lekka konstrukcja)

Kompaktowość i lekkość konstrukcji jednostki wewnętrznej i zewnętrznej wynika z ograniczenia wymiarów głównej obudowy i zastosowania lżejszych materiałów.

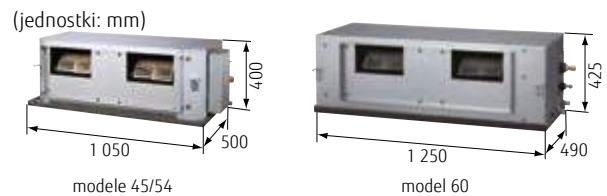

Niski poziom hałasu

Ścięte narożniki redukują efekt turbulentnego przepływu powietrza. Wentylator z obudową i wirnikiem z tworzywa generuje niższy poziom hałasu.

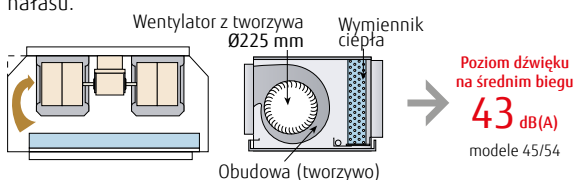

Praca w niskich temperaturach

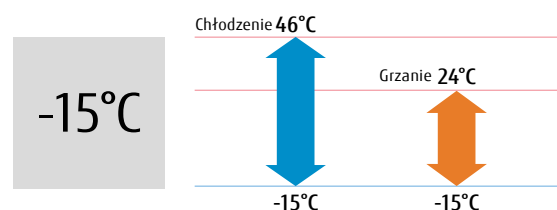

**Model : ARYG45LHTA / ARYG54LHTA /
ARYG45LHTA [trójfazowe] / ARYG54LHTA [trójfazowe] / ARYG60LHTA [trójfazowe]**



Pilot przewodowy



ARYG45/54LHTA



ARYG60LHTA



Dane techniczne

Model	Jednostka wewnętrzna		ARYG45LHTA	ARYG54LHTA	ARYG45LHTA	ARYG54LHTA	ARYG60LHTA
	Jednostka zewnętrzna		AOYG45LETL	AOYG54LETL	AOYG45LATT	AOYG54LATT	AOYG60LATT
Zasilanie			jednofazowe, ~230V, 50Hz		trójfazowe, ~400V, 50Hz		
Wydajność	chłodzenie	kW	12,5 (4,5-14,0)	13,4 (5,0-14,5)	12,5 (5,0-14,0)	14,0 (5,4-16,0)	15,0 (6,2-17,5)
	grzanie		14,0 (5,0-16,2)	16,0 (5,5-18,0)	14,0 (5,4-16,2)	16,0 (5,8-18,0)	18,0 (6,2-18,0)
Pobór mocy	chłodzenie/grzanie	kW	4,30/3,80	4,77/4,69	4,06/3,67	4,65/4,37	4,70/5,15
EER	chłodzenie	W/W	2,91	2,81	3,08	3,01	3,19
COP	grzanie		3,68	3,41	3,81	3,66	3,50
Maksymalny prąd pracy	chłodzenie/grzanie	A	22,5/22,5	23,5/23,5	11,0/11,0	12,0/12,0	12,5/12,5
Osuszanie		l/h	1,5	2,0	1,5	2,5	2,0
Ciśnienie akustyczne	J. wewn. (chłodzenie)	H/M/L/Q	47/43/40/-	47/43/40/-	47/43/40/-	47/43/40/-	45/40/36/-
	J. wewn. (grzanie)	H/M/L/Q	47/43/40/-	47/43/40/-	47/43/40/-	47/43/40/-	45/40/36/-
	J. zewn. (chł./grz.)	Wysoki	55/55	55/57	54/54	55/56	56/58
Przepływ powietrza	J. wewn. / J. zewn. (chł.)	Wysoki	3 350/6 750	3 350/6 750	3 350/6 750	3 350/6 900	3 550/6 900
	J. wewn. / J. zewn. (grz.)	Wysoki	3 350/6 200	3 350/6 850	3 350/6 200	3 350/6 900	3 550/7 300
Zakres sprężu (standard)		Pa	100 do 250 (100)	100 do 250 (100)	100 do 250 (100)	100 do 250 (100)	60 do 260 (60)
Wymiary netto W x S x G	J. wewn.	mm	400×1 050×500	400×1 050×500	400×1 050×500	400×1 050×500	425×1 250×490
	J. zewn.	mm	1 290×900×330	1 290×900×330	1 290×900×330	1 290×900×330	1 290×900×330
Masa	J. wewn.	kg(lbs)	46 (101)	46 (101)	46 (101)	46 (101)	54 (119)
	J. zewn.	kg(lbs)	86 (189)	86 (189)	104 (229)	104 (229)	104 (229)
Srednica przyłączy (ciecz / gaz)			9,52/15,88	9,52/15,88	9,52/15,88	9,52/15,88	9,52/15,88
Srednica wężyka skroplin (wewn./zewn.)		mm	23,4/25,4	23,4/25,4	23,4/25,4	23,4/25,4	23,4/25,4
Maks. dł. instalacji chłodniczej (bez doładowania)		m	50 (20)	50 (20)	75 (30)	75 (30)	75 (30)
Maks. różnica poziomów			30	30	30	30	30
Dopuszczalny zakres temperatur zewn.	chłodzenie	°CDB	-15 do 46	-15 do 46	-15 do 46	-15 do 46	-15 do 46
	grzanie		-15 do 24	-15 do 24	-15 do 24	-15 do 24	-15 do 24
Czynnik chłodniczy	Typ (GWP)		R410A (2 088)	R410A (2 088)	R410A (2 088)	R410A (2 088)	R410A (2 088)
	Fabryczna ilość	kg(CO2eq-T)	3,35 (7,0)	3,35 (7,0)	3,45 (7,2)	3,45 (7,2)	3,45 (7,2)

Akcesoria opcjonalne

- Pilot przewodowy: UTY-RNNYM, UTY-RVNYM
- Prosty pilot przewodowy: UTY-RSNYM
- Filtr o wydłużonej żywotności: UTD-LF60KA (ARYG45/54LHTA)
- Zdalny czujnik temperatury: UTY-XS2X
- Odbiornik podczerwieni: UTY-LRHYM(ARYG60LHTA)
- Zestaw przyłączeniowy wej./wyj.: UTD-ECS5A
- Interfejs Wi-Fi: UTY-TFSX21

Wymiary

(Jednostki : mm)

Model: ARYG45LHTA / ARYG54LHTA

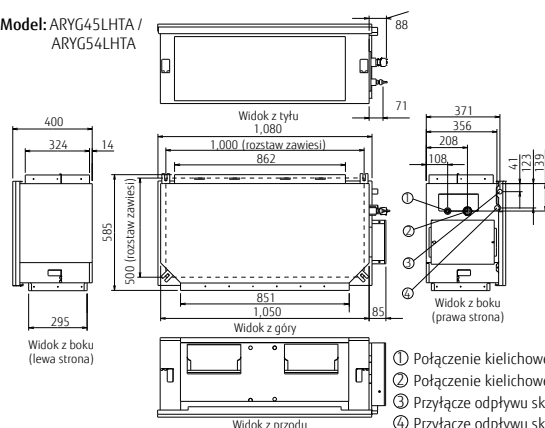

Model: ARYG60LHTA

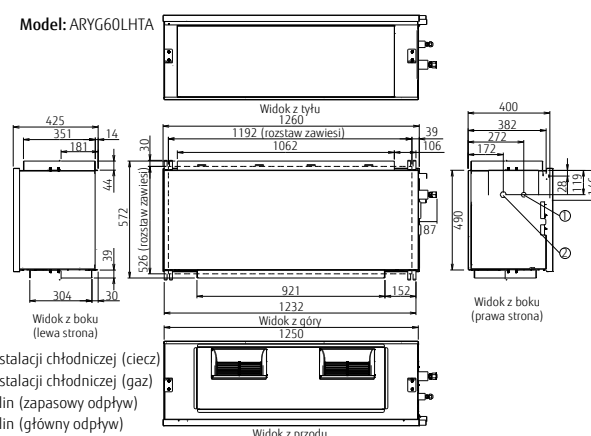

- ① Połączenie kielichowe instalacji chłodniczej (ciecz)
- ② Połączenie kielichowe instalacji chłodniczej (gaz)
- ③ Przyłącze odpływu skroplin (zapasowy odpływ)
- ④ Przyłącze odpływu skroplin (główny odpływ)

Duże jednostki kanałowe



Lekka i kompaktowa konstrukcja modułowa

W celu ułatwienia prac montażowych jednostkę wewnętrzną można podzielić na moduł wentylatora i moduł wymiennika ciepła.

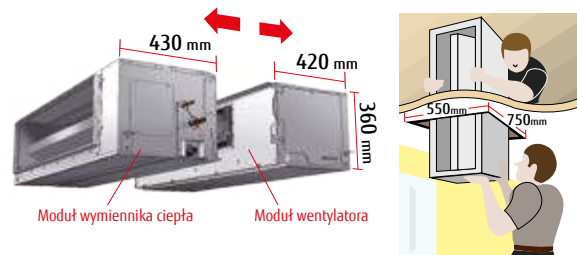

Funkcja automatycznej regulacji nawiewu

Funkcja automatycznie reguluje optymalny nawiew powietrza, znacznie skracając czas montażu systemu.



Cicha praca

Połączenie wymiennika w kształcie litery V, stabilizatora przepływu powietrza oraz wysokowydajnego silnika wentylatora na prąd stały zapewnia wysoką wydajność i cichą pracę, pomimo niewielkiej konstrukcji.

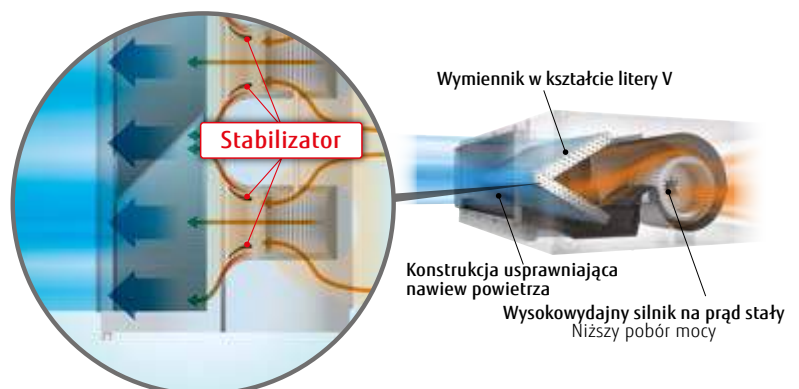

Model : ARYG72LHTA / ARYG90LHTA

Pilot przewodowy

Dane techniczne

Model	Jednostka wewnętrzna		ARYG72LHTA	ARYG90LHTA
	Jednostka zewnętrzna		AOYG72LRLA	AOYG90LRLA
Zasilanie	J. wewn.		jednofazowe, ~230V, 50Hz	
	J. zewn.		trójfazowe, ~400V, 50Hz	
Wydajność	chłodzenie	kW	19,0 (8,4-20,9)	22,0 (10,3-24,2)
	grzanie		22,4 (7,2-24,6)	27,0 (8,5-29,7)
Pobór mocy	chłodzenie/grzanie	kW	6,46 / 6,59	7,77 / 8,18
EER	chłodzenie	W/W	2,94	2,83
COP	grzanie		3,40	3,30
Maksymalny prąd pracy	J. wewn. (chłodzenie/grzanie)	A	4,6/4,6	6,0/6,0
	J. zewn. (chłodzenie/grzanie)		13,3/13,3	14,6/14,6
Osuszanie		l/h	4,5	6,0
Ciśnienie akustyczne	J. wewn. (chłodzenie)	H/M/L/Q	46/43/41/39	47/44/42/40
	J. wewn. (grzanie)	H/M/L/Q	46/43/41/39	47/44/42/40
	J. zewn. (chł./grz.)	Wysoki	55/55	55/57
Przepływ powietrza	J. wewn. / J. zewn. (chł.)	Wysoki	4 300/8 400	4 300/8 400
	J. wewn. / J. zewn. (grzanie)		4 300/8 400	4 300/9 000
Zakres sprężu (standard)		Pa	50 do 150 (72)	50 do 200 (72)
Wymiary netto	J. wewn.	mm	360×1 400×850	360×1 400×850
W x S x G	J. zewn.	mm	1 428×1 080×480	1 428×1 080×480
Masa	J. wewn.	kg(lbs)	69 (152)	80 (176)
	J. zewn.	kg(lbs)	165 (363)	174 (383)
Srednica przyłączy (ciecz / gaz)		mm	12,7/25,4	12,7/25,4
Srednica wężyka skroplin (wewn./zewn.)		mm	24,4/32,0	24,4/32,0
Maks. dł. instalacji chłodniczej (bez doładowania)		m	100 (30)	100 (30)
Różnica poziomów			30	30
Dopuszczalny zakres temperatur zewn.	chłodzenie	°CDB	-15 do 46	-15 do 46
	grzanie		-20 do 24	-20 do 24
Czynnik chłodniczy	Typ (GWP)		R410A (2 088)	R410A (2 088)
	Fabryczna ilość	kg(CO2eq-T)	5,6 (11,7)	7,1 (14,8)

Akcesoria opcjonalne

Pilot przewodowy:	UTY-RNRYZ3, UTY-RLRY, UTY-RVNYM, UTY-RNNYM	Rozszerzenie wej./wyj.:	UTY-XCSX
Prosty pilot przewodowy:	UTY-RSRY, UTY-RHRY, UTY-RSNYN	Pompka skroplin:	UTZ-PX1NAB
Odbiornik podczerwieni:	UTY-LBTYM, UTY-LRHYM	Filtr o wydłużonej żywotności:	UTD-LFKA
Zdalny czujnik temperatury:	UTY-XSZX	Interfejs Wi-Fi:	UTY-TFSXZ1
Zestaw przyłączeniowy wej./wyj.:	UTY-XWZXZG		

Wymiary

(Jednostki : mm)

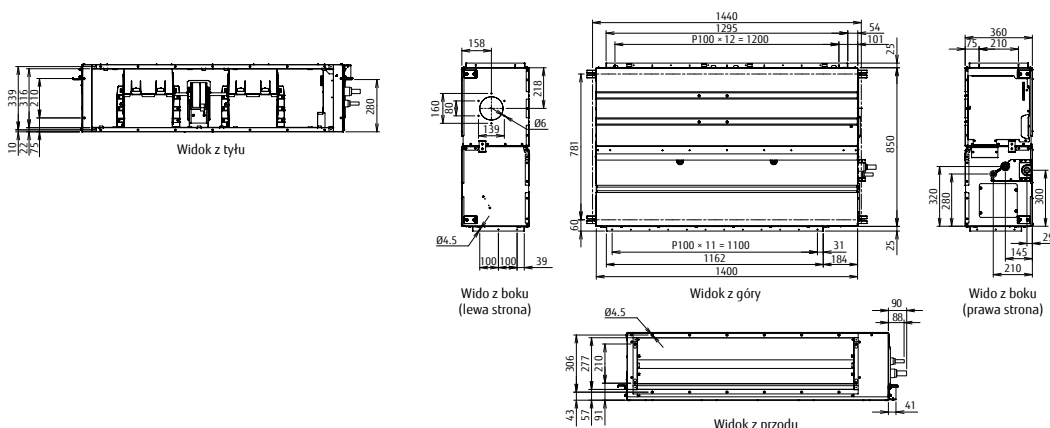

SPLIT

Typ przypodłogowy

Kompaktowe rozmiary i komfort



Dwa wentylatory i szeroki strumień powietrza

Wbudowany układ dwóch wentylatorów nawiewnych zapewnia komfortowy i indywidualnie regulowany nawiew w pionie w całym pomieszczeniu.



Wszechstronny i prosty montaż

W zależności od stopnia zaawansowania budowy i wyposażenia pomieszczenia, jednostka wewnętrzna może być zainstalowana, tak, aby była jak najmniej widoczna i odpowiednio harmonizowała z wnętrzem.

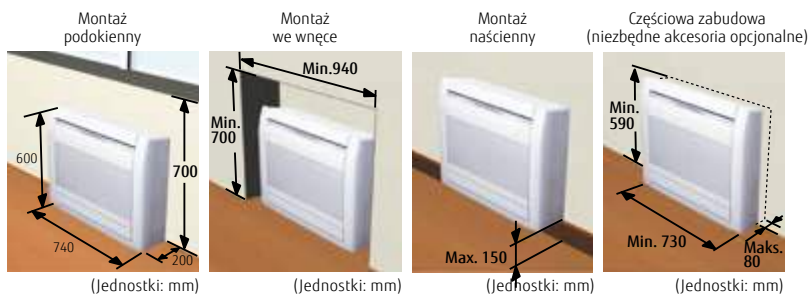

Wybór 6 kierunków prowadzenia przewodów i odprowadzania skroplin

Odpływ skroplin można wyprowadzić w prawo, w lewo, z boku i w dół.

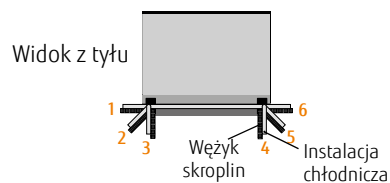

Funkcja 10° HEAT

Temperatura może być utrzymywana na stałym poziomie 10°C, w celu uniknięcia jej nadmiernego spadku podczas nieobecności użytkowników.

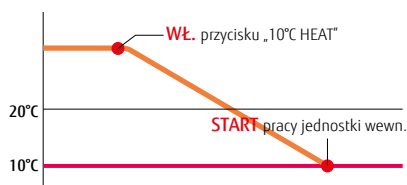

Praca w niskich temperaturach

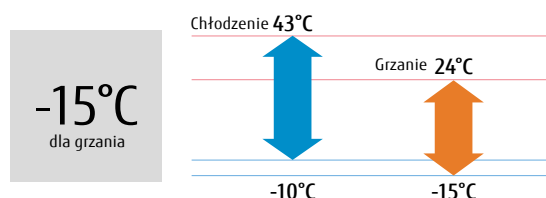

Model: AGYG09LVCA / AGYG12LVCA / AGYG14LVCA

Pilot bezprzewodowy



Dla AGYG09/12LVCA



Dla AGYG14LVCA

Dane techniczne

Model	Jednostka wewnętrzna		AGYG09LVCA	AGYG12LVCA	AGYG14LVCA
	Jednostka zewnętrzna		A0YG09LVCA	A0YG12LVCA	A0YG14LVCA
Zasilanie			jednofazowe, ~230V, 50Hz		
Wydajność	chłodzenie		2,6 (0,9-3,5)	3,5 (0,9-4,0)	4,2 (0,9-5,0)
	grzanie		3,5 (0,9-4,95)	4,5 (0,9-5,3)	5,2 (0,9-6,3)
Pobór mocy	chłodzenie/grzanie		0,53/0,79	0,94/1,19	1,14/1,44
	chłodzenie		4,91	3,72	3,68
EER	grzanie		4,43	3,78	3,61
	chłodzenie/grzanie (-10°C)		2,6/2,9	3,5/3,8	4,2/4,7
SEER	chłodzenie		7,00	6,50	6,40
	grzanie (strefa umiarkowana)		4,20	4,00	4,00
Klasa efektywności energetycznej	chłodzenie		A++	A++	A++
	grzanie (strefa umiarkowana)		A+	A+	A+
Maksymalny prąd pracy	chłodzenie/grzanie		A	7,0/10,0	9,0/13,5
Sezonowe zużycie energii	chłodzenie		130	188	230
	grzanie		967	1 330	1 645
Osuszanie			1,3	1,8	2,1
Ciśnienie akustyczne	J. wewn. (chłodzenie)	H/M/L/Q	40/35/29/22	40/35/29/22	44/38/31/22
	J. wewn. (grzanie)	H/M/L/Q	40/35/29/22	40/35/29/22	43/37/29/22
	J. zewn. (chł./grz.)	Wysoki	47/48	48/49	50/50
Moc akustyczna	J. wewn. (chł./grz.)	Wysoki	55/56	55/56	58/58
	J. zewn. (chł./grz.)	Wysoki	64/65	64/65	65/66
Przepływ powietrza	J. wewn. / J. zewn. (chł.)	Wysoki	570/1 680	570/1 680	650/1 910
	J. wewn. / J. zewn. (grz.)	Wysoki	600/1 490	600/1 680	650/1 750
Wymiary netto	J. wewn.		600×740×200	600×740×200	600×740×200
W x S x G	J. zewn.		540×790×290	540×790×290	578×790×300
	J. wewn.	kg(lbs)	14 (31)	14 (31)	14 (31)
Masa	J. zewn.		36 (79)	36 (79)	40 (88)
	Średnica przyłączy (ciecz / gaz)		mm	6,35/9,52	6,35/9,52
Średnica wężyka skroplin (wewn./zewn.)			13,8/15,8 do 16,7	13,8/15,8 do 16,7	13,8/15,8 do 16,7
Maks. dł. instalacji chłodniczej (bez doładowania)			20 (15)	20 (15)	20 (15)
Maks. różnica poziomów			15	15	15
Dopuszczalny zakres temperatur zewn.	chłodzenie		-10 do 43	-10 do 43	-10 do 43
	grzanie		-15 do 24	-15 do 24	-15 do 24
Czynnik chłodniczy	Typ (GWP)		R410A (2 088)	R410A (2 088)	R410A (2 088)
	Fabryczna ilość		kg(CO2eq-T)	1,05 (2,2)	1,05 (2,2)

Akcesoria opcjonalne

Pilot przewodowy:	UTY-RNNYM, UTY-RVNYM
Prosty pilot przewodowy:	UTY-RSNYM
Zestaw do zabudowy:	UTR-STA
Interfejs Wi-Fi:	UTY-TFNXZ1
Zestaw przyłączeniowy wej./wyj.:	UTY-XWZX

Wymiary

(Jednostki : mm)

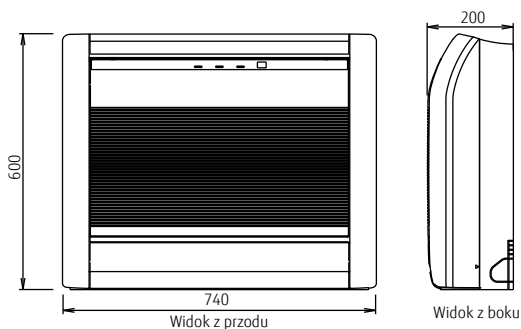

Typ uniwersalny

Komfort i uniwersalna konstrukcja



Uniwersalny montaż

Montaż przypodłogowy



Montaż przysufitowy



Podwójne, automatyczne wachlowanie

Kombinacja wachlowania w pionie (górną/dół) i w poziomie (prawo/lewo) pozwala na trójwymiarowe sterowanie kierunkiem nawiewu powietrza.

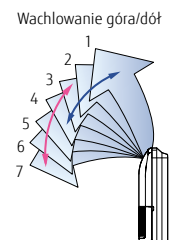
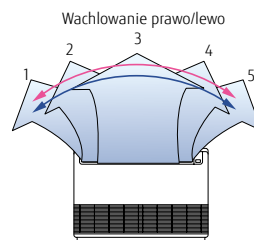

Wybór 5 stopni regulacji

⇔ Stopnie regulacji
 → Wachlowanie: tryb chłodzenia, osuszania i wentylacji
 → Wachlowanie: tryb grzania i wentylacji

Wydajny wentylator na prąd stały

- Wysoka moc
- Szeroki zakres obrotów
- Wysoka efektywność

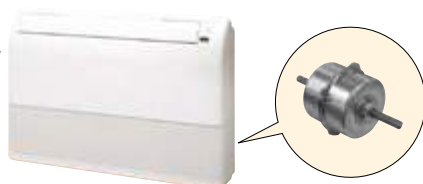

Praca w niskich temperaturach

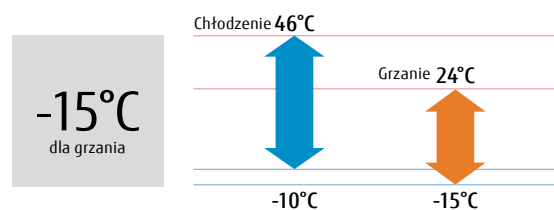

Model : ABYG18LVTB / ABYG24LVTA

Pilot bezprzewodowy



Dla ABYG18LVTB



Dla ABYG24LVTA

Dane techniczne

Model	Jednostka wewnętrzna		ABYG18LVTB		ABYG24LVTA	
	Jednostka zewnętrzna		AOYG18LBCB		AOYG24LBCB	
Zasilanie	jednofazowe, ~230V, 50Hz					
Wydajność	chłodzenie		5,2 (0,9-5,9)		6,8 (0,9-8,0)	
	grzanie		6,0 (0,9-7,5)		8,0 (0,9-9,1)	
Pobór mocy	chłodzenie/grzanie		1,62/1,66		2,21/2,26	
	EER	chłodzenie		3,21		3,08
COP		grzanie		3,61		3,54
	Pdesign	chłodzenie/grzanie (-10°C)		5,2/5,2		6,8/6,0
SEER		chłodzenie		6,10		5,60
	SCOP	grzanie (strefa umiarkowana)		4,00		3,90
Klasa efektywności energetycznej		chłodzenie		A++		A+
	grzanie (strefa umiarkowana)		A+		A	
Maksymalny prąd pracy	chłodzenie/grzanie		11,5/13,5		14,7/15,7	
Sezonowe zużycie energii	chłodzenie		298		425	
	grzanie		1 818		2 153	
Osuszanie			2,0		2,7	
Ciśnienie akustyczne	J. wewn. (chłodzenie)	H/M/L/Q	43/40/34/31		48/44/40/35	
	J. wewn. (grzanie)	H/M/L/Q	43/40/34/31		48/44/40/35	
	J. zewn. (chł./grz.)	Wysoki	50/50		53/54	
Moc akustyczna	J. wewn. (chł./grz.)	Wysoki	57/57		61/61	
	J. zewn. (chł./grz.)	Wysoki	62/65		66/66	
Przepływ powietrza	J. wewn. / J. zewn. (chł.)	Wysoki	780/2 380		980/2 850	
	J. wewn. / J. zewn. (grz.)	Wysoki	780/2 080		980/2 700	
Wymiary netto W x S x G	J. wewn.		199×990×655		199×990×655	
	J. zewn.		632×799×290		716×820×315	
Masa	J. wewn.		27 (59)		27 (59)	
	J. zewn.		36 (79)		42 (93)	
Średnica przyłączy (ciecz / gaz)			6,35/12,70		6,35/15,88	
Średnica wężyka skroplin (wewn./zewn.)			25/32		25/32	
Maks. dł. instalacji chłodniczej (bez doładowania)			25 (15)		30 (15)	
Maks. różnica poziomów			15		20	
Dopuszczalny zakres temperatur zewn.	chłodzenie		-10 do 46		-10 do 46	
	grzanie		-15 do 24		-15 do 24	
Czynnik chłodniczy	Typ (GWP)		R410A (2 088)		R410A (2 088)	
	Fabryczna ilość		1,20 (2,5)		1,50 (3,1)	

Akcesoria opcjonalne

Pilot przewodowy:	UTY-RNNYM, UTY-RVNYM
Prosty pilot przewodowy:	UTY-RSNYM
Interfejs Wi-Fi:	UTY-TFNXZ1
Zestaw przyłączeniowy wej./wyj.:	UTY-XWZX

Wymiary

(Jednostki : mm)

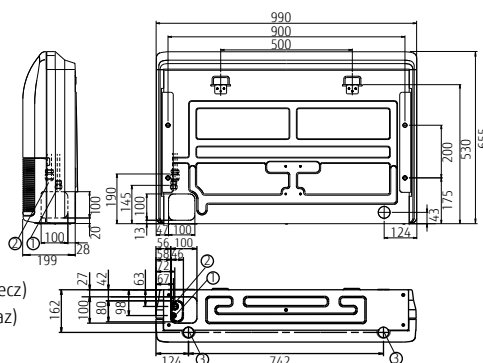

- ① Połączenie kielichowe instalacji chłodniczej (ciecz)
- ② Połączenie kielichowe instalacji chłodniczej (gaz)
- ③ Przyłącze odpływu skroplin

Typ przysufitowy

Komfort dla dużych pomieszczeń



Uniwersalny montaż

W zależności od stopnia zaawansowania budowy i wyposażenia pomieszczenia, jednostka wewnętrzna może być zainstalowana, tak aby była jak najmniej widoczna i odpowiednio współgrała z wnętrzem.

Montaż zewnętrzny

Montaż „ukryty”

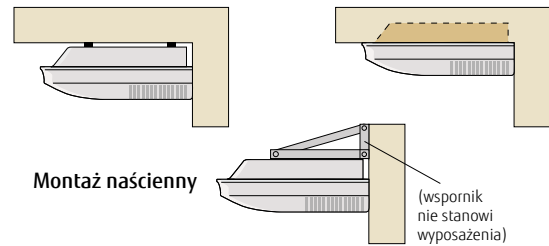

Wielokierunkowe, automatyczne wachlowanie

Kombinacja wachlowania w prawo/lewo oraz w górę/dół pozwala na trójwymiarowe sterowanie kierunkiem nawiewu powietrza.

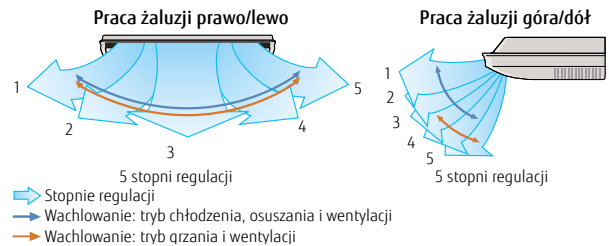

Wlot świeżego powietrza

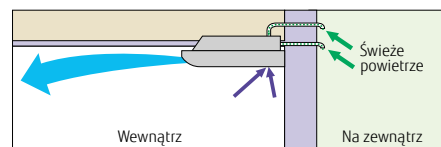

Praca w niskich temperaturach

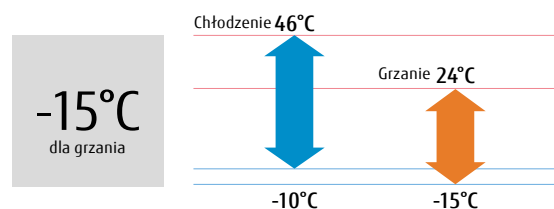

Model : ABYG30LRTE / ABYG36LRTE / ABYG45LRTA /
 ABYG36LRTA [trójfazowe] / ABYG45LRTA [trójfazowe] / ABYG54LRTA [trójfazowe]



Pilot bezprzewodowy



Dla ABYG30/36LRTE



Dla ABYG45LRTA (jednofazowe)



Dla ABYG36/45/54LRTA

Dane techniczne

Model	Jednostka wewnętrzna		ABYG30LRTE	ABYG36LRTE	ABYG45LRTA	ABYG45LRTA	ABYG36LRTA	ABYG45LRTA	ABYG54LRTA
	Jednostka zewnętrzna		AOYG30LETL	AOYG36LETL	AOYG45LBTC	AOYG45LETL	AOYG36LATT	AOYG45LATT	AOYG54LATT
Zasilanie			jednofazowe, ~230V, 50Hz				trójfazowe, ~400V, 50Hz		
Wydajność	chłodzenie	kW	8,5 (2,8-10,0)	9,4 (2,8-11,2)	12,1 (4,0-13,0)	12,1 (4,0-13,3)	10,0 (4,7-11,4)	12,5 (5,0-14,0)	14,0 (5,4-16,0)
	grzanie		10,0 (2,7-11,2)	11,2 (2,7-12,7)	13,3 (4,2-15,2)	13,3 (4,2-15,5)	11,2 (5,0-14,0)	14,0 (5,4-16,2)	16,0 (5,8-18,0)
Pobór mocy	chłodzenie/grzanie	kW	2,65/2,77	2,93/3,02	4,29/3,84	3,77/3,68	2,84/2,87	3,89/3,88	4,65/4,67
	chłodzenie		3,21	3,21	2,82	3,21	3,52	3,21	3,01
EER	chłodzenie	W/W	3,61	3,71	3,46	3,61	3,90	3,61	3,43
	grzanie		3,61	3,71	3,46	3,61	3,90	3,61	3,43
Pdesign	chłodzenie/grzanie(-10°C)	kW	8,5/8,0	9,4/8,7	-	-	10,0/10,0	-	-
	chłodzenie		6,10	6,00	-	-	6,10	-	-
SEER	chłodzenie	W/W	4,20	4,10	-	-	4,10	-	-
	grzanie		4,20	4,10	-	-	4,10	-	-
SCOP	chłodzenie	W/W	A++	A+	-	-	A++	-	-
	grzanie		A+	A+	-	-	A+	-	-
Klasa efektywności energetycznej	chłodzenie	A	17,0/17,0	18,5/20,0	23,5/23,5	20,5/20,5	7,9/7,9	8,9/8,9	9,9/9,9
	grzanie		487	548	-	-	573	-	-
Maksymalny prąd pracy	chłodzenie	kWh/a	2 662	2 965	-	-	3 414	-	-
	grzanie		2 662	2 965	-	-	3 414	-	-
Sezonowe zużycie energii	chłodzenie	l/h	2,5	3,0	4,0	4,0	3,0	4,5	5,0
	grzanie		2,5	3,0	4,0	4,0	3,0	4,5	5,0
Ciśnienie akustyczne	J. wewn. (chłodzenie)	H/M/L/Q	45/43/37/32	47/43/37/32	49/45/39/34	49/45/39/34	47/43/37/32	49/45/39/34	51/48/42/38
	J. wewn. (grzanie)	H/M/L/Q	45/43/37/32	47/43/37/32	49/45/39/34	49/45/39/34	47/43/37/32	49/45/39/34	51/48/42/38
	J. zewn. (chł./grz.)	Wysoki	53/55	54/55	58/58	55/55	51/53	54/54	55/56
	J. zewn. (chł./grz.)	Wysoki	57/60	60/61	-	-	61/61	-	-
Moc akustyczna	J. wewn. (chł./grz.)	Wysoki	68/69	69/70	-	-	67/69	-	-
	J. zewn. (chł./grz.)	Wysoki	68/69	69/70	-	-	67/69	-	-
Przepływ powietrza	J. wewn. / J. zewn. (chł.)	Wysoki	1 660/3 600	1 900/3 800	2 100/4 650	2 100/6 750	1 900/6 200	2 100/6 750	2 300/6 900
	J. wewn. / J. zewn. (grz.)	Wysoki	1 660/3 600	1 900/3 800	2 100/4 650	2 100/6 200	1 900/6 200	2 100/6 200	2 300/6 900
Wymiary netto W x S x G	J. wewn.	mm	240×1 660×700	240×1 660×700	240×1 660×700	240×1 660×700	240×1 660×700	240×1 660×700	240×1 660×700
	J. zewn.	mm	830×900×330	830×900×330	914×970×370	1 290×900×330	1 290×900×330	1 290×900×330	1 290×900×330
Masa	J. wewn.	kg(lbs)	46 (101)	46 (101)	46 (101)	46 (101)	46 (101)	46 (101)	48 (106)
	J. zewn.	kg(lbs)	61 (134)	61 (134)	75 (165)	86 (189)	104 (229)	104 (229)	104 (229)
Średnica przyłączy (ciecz / gaz)			9,52/15,88	9,52/15,88	9,52/15,88	9,52/15,88	9,52/15,88	9,52/15,88	9,52/15,88
Średnica przyłącza odpływu skroplin (wewn./zewn.)			22,0/25,6	22,0/25,6	21,5/26,0	21,5/26,0	21,5/26,0	21,5/26,0	21,5/26,0
Maks. dł. instalacji chłodniczej (bez doładowania)			50 (20)	50 (20)	50 (20)	50 (20)	75 (30)	75 (30)	75 (30)
Maks. różnica poziomów			30	30	30	30	30	30	30
Dopuszczalny zakres temperatur zewn.	chłodzenie	°CDB	-15 do 46	-15 do 46	-15 do 46	-15 do 46	-15 do 46	-15 do 46	-15 do 46
	grzanie		-15 do 24	-15 do 24	-15 do 24	-15 do 24	-15 do 24	-15 do 24	-15 do 24
Czynnik chłodniczy	Typ (GWP)		R410A (2 088)	R410A (2 088)	R410A (2 088)	R410A (2 088)	R410A (2 088)	R410A (2 088)	R410A (2 088)
	Fabryczna ilość	kg(CO2eq-T)	2,10 (4,4)	2,10 (4,4)	2,90 (6,1)	3,35 (7,0)	3,45 (7,2)	3,45 (7,2)	3,45 (7,2)

Akcesoria opcjonalne

Pilot przewodowy: UTY-RNNYM, UTY-RVNYM
 Prosty pilot przewodowy: UTY-RSNYM
 Pompka skroplin: UTR-DPB24T
 Kształtka (okrągła): UTD-RF204
 Interfejs Wi-Fi: UTY-TFNXZ1
 Zestaw przyłączeniowy wej./wyj.: UTD-ECSSA, UTY-XWZX

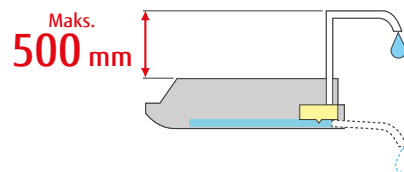

Wymiary

(Jednostki : mm)

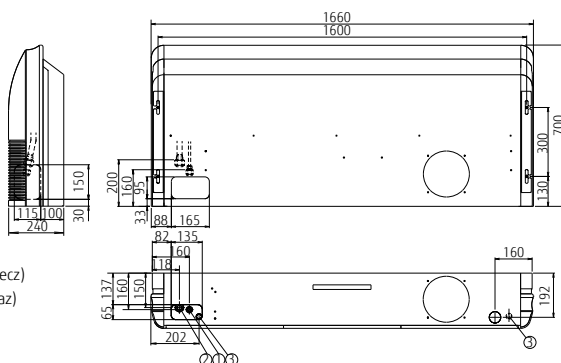

- 1 Połączenie kielichowe instalacji chłodniczej (ciecz)
- 2 Połączenie kielichowe instalacji chłodniczej (gaz)
- 3 Przyłączy odpływu skroplin

Zestawienie funkcji

Typ		Typ ścienny										
Model	Model	Model	Model	Model	Model	Model	Model	Model	Model	Model	Model	Model
Model	Model	Model	Model	Model	Model	Model	Model	Model	Model	Model	Model	Model
Model	Model	Model	Model	Model	Model	Model	Model	Model	Model	Model	Model	Model
	ASYG 12XXCA	ASYG 07/09/12/14 KGTB	ASYG 07/09/12/14 KMTB	ASYG 18/24KMTA	ASYG 07/09/12 KPCA	ASYG 18/24KLCA	ASYG 09/12LTCA	ASYG 07/09/12/14 LUCA	ASYG 07/09/12/14 LMCE	ASYG 18/30LFCA, ASYG 24LFCC	ASYG 30/36LMTA	ASYG 07/09/12 LLCE
	R32	R32	R32	R32	R32	R32				R32		
Energoozczędność	Dwustronne wentylatory	●										
	Czujnik obecności - save	●	●					●			●	
	Czujnik obecności - save & stop											
Komfort	Tryb ekonomiczny	●	●	●	●	●	●	●	●	●	●	●
	Ograniczony zakres nastawy temperatury		○	○	○			○	○	○	○	○
	Przywracanie ustawionej temperatury		○	○	○			○	○	○	○	
Wygoda	Wydajne ogrzewanie							●				
	Wydajny dyfuzor	●							●	●		
	Tryby pracy do pomieszczeń serwerowni										●	
	Pełna moc	●	●	●	●	●	●	●	●	●	●	●
	Funkcja 10° HEAT	●	●	●	●			●	●	●	●	
	Tryb cichej pracy	●	●	●	●			●	●	●	●	
	Automatyczna zmiana trybu pracy	●	●	●	●	●	●	●	●	●	●	●
	Automatyczne wahlowanie góra/dół		●	●	●	●	●	●	●	●	●	●
	Automatyczne wahlowanie góra/dół, lewo/prawo	●			●					●	●	
	Automatyczna regulacja siły nawiewu	●	●	●	●	●	●	●	●	●	●	●
	Automatyczny restart	●	●	●	●	●	●	●	●	●	●	●
	Kanałowe doprowadzenie świeżego powietrza											
	Doprowadzenie świeżego powietrza											
	Podłączenie kanałów nawiewnych											
	Indywidualne sterowanie nawiewem											
Czystość	Programator automatycznego wyłączenia		○	○	○			○	○	○	○	○
	Program nocny	●	●	●	●	●	●	●	●	●	●	●
	Programator	●	●	●	●	●	●	●	●	●	●	●
	Programator tygodniowy		●	○	●			●	●		●	
	Programator tygodniowy i programator temperatury		○	○	○			○	○	○	○	
	Kontrolka filtra		●	●	●	●	●	●	●	●	●	●
	Eksport informacji o błędzie		○	○	○			○	○	○	○	
Montaż	Zewnętrzne wejścia / wyjścia		○	○	○			○	○	○	○	
	Sterowanie bezprzewodowe	●	○	○	○	○		○	○	○	○	
	Filtr plazmowy	●										
	Automatyczne czyszczenie filtra	●										
	Filtr jonowy		○	○	●			●	●	●	●	
Montaż	Filtr polifenolowy		○	○	●			●	●	●	●	
	Filtr o wydłużonej żywotności											
	Łaty wyczyszczenia panel obudowy				●	●	●		●	●	●	
Montaż	Automatyczna regulacja nawiewu											
	Pompka skroplin w standardzie											
	Niebieskie lamele									● (30)	●	

Dla małych obiektów użytkowych i domów mieszkalnych

MULTI SPLIT

- 120 Przegląd modeli Multi Split
- 122 Typoszereg jednostek zewnętrznych
- 124 Jednostki wewnętrzne dla 2-8 pomieszczeń
- 126 Jednostki wewnętrzne dla systemu Multi Symultanicznego
- 168 Zestawienie funkcji i podsumowanie



Modele na czynnik R32

System Multi dla 2 pomieszczeń

128 **Nowość** System Multi dla 2 pomieszczeń

Systemy Multi Symultaniczne

136 **Nowość** Podwójne/Potrójne Systemy Multi Symultaniczne

Jednostki wewnętrzne Multi Split dla 2 pomieszczeń

142 **Nowość** Specyfikacje jednostek dla 2 pomieszczeń

146 **Nowość** Tabele kombinacji dla 2 pomieszczeń



Modele na czynnik R410A

Systemy Multi dla 2-8 pomieszczeń

130 System Multi dla 2, 3 i 4 pomieszczeń

132 System Multi dla 5-6 pomieszczeń

134 System Multi dla 8 pomieszczeń

Systemy Multi Symultaniczne

138 Podwójne/Potrójne Systemy Multi Symultaniczne

140 Podwójne/Potrójne/Bliźniaczo podwójne Systemy Multi Symultaniczne

Jednostki wewnętrzne Multi Split dla 2-8 pomieszczeń

144 Specyfikacje jednostek dla 2-8 pomieszczeń

147 Tabele kombinacji dla 2-8 pomieszczeń

Sterowanie kilkoma jednostkami wewnętrznymi w połączeniu z jedną jednostką zewnętrzną. Stwórz swój własny system.

Jeśli chcesz utrzymać komfort w pomieszczeniach o dużej powierzchni lub w wielu mniejszych, polecamy zastosowanie naszego systemu Multi Split. Wymaga on użycia tylko jednej jednostki zewnętrznej. Wybierz preferowany model z szerokiego wachlarza jednostek zewnętrznych, dopasowanych do każdego rodzaju wnętrza. Możesz dowolnie łączyć urządzenia. Stwórz system klimatyzacji dopasowany do Twoich potrzeb.

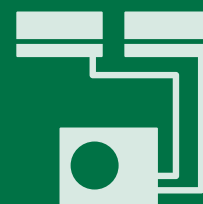

Przegląd urządzeń Multi Split

Jednostki zewnętrzne systemu Multi Split gwarantują oszczędność miejsca. Istnieje możliwość podłączenia do jednego agregatu aż 8 jednostek wewnętrznych, obsługujących kilka pomieszczeń. Typoszereg urządzeń wzbogacono o modele pracujące na nowym czynniku R32. Systemy Multi Split znajdują wszechstronne zastosowanie - mogą być instalowane w pomieszczeniach takich jak domy, biura czy sklepy.



NOWOŚĆ

Multi dla 2 pomieszczeń



Klasa 14

Klasa 18

System Multi dla 2-8 pomieszczeń

Jednostki Multi dla 2 do 8 pomieszczeń są rozwiązaniem dedykowanym do klimatyzacji w domach jednorodzinnych czy biurach. System oferuje możliwość podłączenia oraz indywidualnego sterowania od 2 do 8 jednostek wewnętrznych. Sterowanie układem klimatyzatorów możliwe jest za pomocą indywidualnych i centralnych sterowników wyposażonych m.in. w programator czasu pracy dla każdego pomieszczenia z osobną oraz w liczne funkcje wspomagające oszczędność energii. Jednostki zewnętrzne gwarantują oszczędność przestrzeni dzięki możliwości montażu na balkonie lub pod oknem.



Multi dla 2, 3 i 4 pomieszczeń

Multi dla 5-6 pomieszczeń



2 pomieszczenia, klasa 14/18

Klasa 36/45



3 pomieszczenia klasa 18/24



4 pomieszczenia, klasa 30

Multi dla 8 pomieszczeń



Klasa 45



NOWOŚĆ

Podwójny/Potrójny



Podwójny, klasa 36
(jednofazowe)



Podwójny/Potrójny, klasa 45/54
(jednofazowe)



Podwójny/Potrójny

Podwójny/Potrójny/ Bliźniaczo podwójny



Klasa 36/45/54
(jednofazowe/trójfazowe)















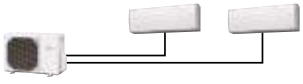

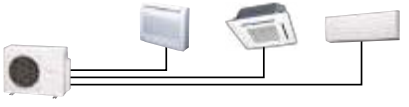



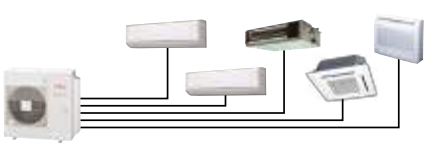

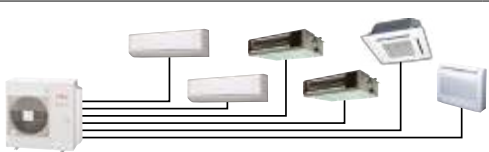

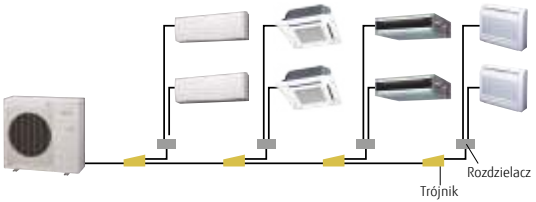

Klasa 72/90
(trójfazowe)

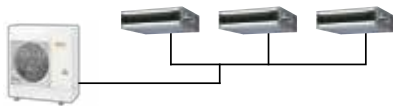
Systemy Multi Symultaniczne

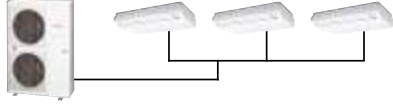
Układy Multi Symultaniczne sprawdzą się w lokalizacjach, w których jednostki wewnętrzne mają pracować jednocześnie (symultanicznie), tj. niewielkie budynki, hole wejściowe, sale konferencyjne i szkoleniowe oraz inne pomieszczenia o dużej kubaturze. Systemy te dopuszczają pracę nawet 4 jednostek jednocześnie. Ten typ jest odpowiedni dla dużych przestrzeni biurowych oraz pomieszczeń o nietypowym kształcie.

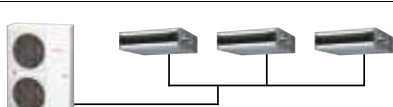
Typoszereg jednostek zewnętrznych

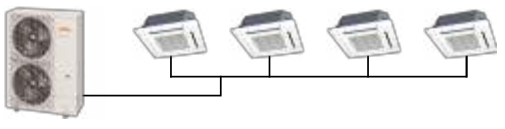
				Klasa	14	18
				Nominalna wydajność chłodzenia (kW)	4	5
Multi dla 2, 3 i 4 pomieszczeń	Multi dla 2 pomieszczeń - maks. 2 jednostki wewnętrzne				AOYG14KBTA2	AOYG18KBTA2
					AOYG14LAC2	AOYG18LAC2
	Multi dla 3 pomieszczeń - maks. 3 jedn. wewn.					
	Multi dla 4 pomieszczeń - maks. 4 jedn. wewn.					
Multi dla 5 i 6 pomieszczeń	Multi dla 5 pomieszczeń - maks. 5 jednostek wewnętrznych					
	Multi dla 6 pomieszczeń - maks. 6 jednostek wewnętrznych					
Multi dla 8 pomieszczeń - maks. 8 jednostek wewnętrznych						
Multi Symultaniczne	Podwójny Jednofazowy					
	Podwójny/Potrójny Jednofazowy					
	Podwójny/Potrójny Jednofazowy					
	Podwójny/Potrójny Trójfazowy					
	Podwójny/Potrójny/Bliźniaczo podwójny Trójfazowy					

Uwaga: 1. **Multi dla 2 pomieszczeń:** Maksymalnie można podłączyć 2 jednostki wewnętrzne.
 AOYG14KBTA2: Całkowita wydajność przyłączeniowa jednostek wewnętrznych: od 4.0 kW do 6.0 kW.
 AOYG18KBTA2: Całkowita wydajność przyłączeniowa jednostek wewnętrznych: od 4.0 kW do 7.5 kW.
 AOYG14LAC2: Całkowita wydajność przyłączeniowa jednostek wewnętrznych: od 4.0 kW do 6.0 kW.
 AOYG18LAC2: Całkowita wydajność przyłączeniowa jednostek wewnętrznych: od 4.0 kW do 7.0 kW.

2. **Multi dla 3 pomieszczeń:** można podłączyć 2 lub 3 jednostki wewnętrzne.
 AOYG18LAT3: Całkowita wydajność przyłączeniowa jednostek wewnętrznych: od 4.0 kW do 8.5 kW.
 AOYG24LAT3: Całkowita wydajność przyłączeniowa jednostek wewnętrznych: od 4.0 kW do 10.5 kW.
 3. **Multi dla 4 pomieszczeń:** można podłączyć 3 lub 4 jednostki wewnętrzne.
 AOYG30LAT4: Całkowita wydajność przyłączeniowa jednostek wewnętrznych: od 7.5 kW do 14.0 kW.

18	24	30	36	45		54	72	90
5.4	6.8	8	10	12.5	14	14	19	22
AOYG18LAT3*	AOYG24LAT3*							
		AOYG30LAT4*						
			AOYG36LBLA5*					
				AOYG45LBLA6*				
					AOYG45LBT8*			
			AOYG36KBTB	AOYG45KBTB				
						AOYG54KBTB		
			AOYG36LBTB	AOYG45LBTB*1		AOYG54LBTB*2		
			AOYG36LATT	AOYG45LATT		AOYG54LATT		
							AOYG72LRLA	AOYG90LRLA

4. Multi dla 5 pomieszczeń: można podłączyć od 2 do 5 jednostek wewnętrznych.

AOYG36LBLA5: Całkowita wydajność przyłączeniowa jednostek wewnętrznych: od 7.5 kW do 15.5 kW.

5. Multi dla 6 pomieszczeń: można podłączyć od 2 do 6 jednostek wewnętrznych

AOYG45LBLA6: Całkowita wydajność przyłączeniowa jednostek wewnętrznych: od 9.5 kW do 18.0 kW.

6. Multi dla 8 pomieszczeń: można podłączyć od 2 do 8 jednostek wewnętrznych

AOYG45LBT8: Całkowita wydajność przyłączeniowa jednostek wewnętrznych: od 11.0 kW do 18.0 kW.



FUJITSU GENERAL (Euro) GmbH uczestniczy w programie ECP dla KLIMATYZATORÓW. Sprawdź ważność certyfikatu na stronie: www.eurovent-certification.com

* Nie dotyczy modeli oznaczonych gwiazdką.

Jednostki wewnętrzne dla 2 – 8 pomieszczeń



Typ		2 pomieszczenia	
Model		AOYG14KBTA2	AOYG18KBTA2
Jednostka zewnętrzna Multi Split			
Wydajność (kW)	Chłodzenie	4,0	5,0
	Grzanie	4,4	5,6

Jednostka wewnętrzna	BTU	Klasa kW		
 ASYG07/09/12/14KGTB	7 000	2,0	●	●
	9 000	2,5	●	●
	12 000	3,5	●	●
	14 000	4,0	–	●
 AUXG07/09/12/14KVLA	7 000	2,0	●	●
	9 000	2,5	●	●
	12 000	3,5	●	●
	14 000	4,0	–	●
 ARXG07/09/12/14KSLAP	7 000	2,0	●	●
	9 000	2,5	●	●
	12 000	3,5	●	●
	14 000	4,0	–	●
 ARXG07/09/12/14KLLAP	7 000	2,0	●	●
	9 000	2,5	●	●
	12 000	3,5	●	●
	14 000	4,0	–	●



Typ	2 pomieszczenia		3 pomieszczenia		4 pomieszczenia	5 pomieszczeń	6 pomieszczeń	8 pomieszczeń	
Model	AOYG 14LAC2	AOYG 18LAC2	AOYG 18LAT3	AOYG G24LAT3	AOYG30LAT4	AOYG36LBLA5	AOYG45LBLA6	AOYG45LBT8	
Jednostka zewnętrzna Multi Split								(Rozdzielacz)	
Wydajność (kW)	Chłodzenie	4,0	5,0	5,4	6,8	8,0	10,0	12,5	14,0
	Grzanie	4,4	5,6	6,8	8,0	9,6	12,0	13,5	16,0

Jednostka wewn.	BTU	Klasa kW								
	7 000	2,0	●	●	●	●	●	●	●	●
	9 000	2,5	●	●	●	●	●	●	●	●
	12 000	3,5	●	●	●	●	●	●	●	●
	14 000	4,0	–	●	●	●	●	●	●	●
	18 000	5,0	–	–	–	●	●	●	●	●
	24 000	7,0	–	–	–	–	●	–	●	●
	9 000	2,5	–	●	●	●	●	●	●	●
	12 000	3,5	–	●	●	●	●	●	●	●
	14 000	4,0	–	–	●	●	●	●	●	●
	7 000	2,0	–	●	●	●	●	●	●	●
	9 000	2,5	–	●	●	●	●	●	●	●
	12 000	3,5	–	●	●	●	●	●	●	●
	14 000	4,0	–	–	●	●	●	●	●	●
	18 000	5,0	–	–	–	●	●	●	●	●
	14 000	4,0	–	–	●	●	●	●	●	●
	18 000	5,0	–	–	–	●	●	●	●	●
	7 000	2,0	–	●	●	●	●	●	●	–
	9 000	2,5	–	●	●	●	●	●	●	–
	12 000	3,5	–	●	●	●	●	●	●	–
	14 000	4,0	–	–	●	●	●	●	●	–
	18 000	5,0	–	–	–	●	●	●	●	–
	7 000	2,0	–	●	●	●	●	●	●	●
	9 000	2,5	–	●	●	●	●	●	●	●
	12 000	3,5	–	●	●	●	●	●	●	●
	14 000	4,0	–	–	●	●	●	●	●	●
	18 000	5,0	–	–	–	●	●	●	●	●

Jednostki wewnętrzne dla systemu **Multi Symultanicznego**



Typ	4HP	5HP	6HP	
Model	AOYG36KBTB	AOYG45KBTB	AOYG54KBTB	
Jednostka zewnętrzna Multi symultaniczne				
Wydajność (kW)	Chłodzenie	9,5	12,1	13,4
	Grzanie	10,8	13,5	15,5

Jednostka wewnętrzna	BTU	Klasa kW	Podwójny			Potrójny
 AUXG18/22/24KVLA	18 000	5,0	● ×2	–	–	● ×3
	22 000	6,5	–	● ×2	–	–
	24 000	7,0	–	–	● ×2	–
 ARXG18KLLAP	18 000	5,0	● ×2	–	–	● ×3
	22 000	6,5	–	● ×2	–	–
 ARXG22/24KMLA	24 000	7,0	–	–	● ×2	–
	Trójnik		UTP-SX236A (18/22/24)			UTP-SX354A (18)



Typ	4HP		5HP		6HP		8HP	10HP
Model	AOYG36LBTB	AOYG36LATT	AOYG45LBTB	AOYG45LATT	AOYG54LBTB	AOYG54LATT	AOYG72LRLA	AOYG90LRLA
Jednostka zewnętrzna Multi symultaniczne								
Wydajność (kW)	Chłodzenie	10,0	12,1	12,5	13,3	14,0	19,0	22,0
	Grzanie	11,2	14,0	14,0	15,0	16,0	22,4	27,0

Jednostka wewnętrzna	BTU	Klasa kW	Podwójny				Podwójny	Podwójny	Podwójny	Podwójny	Podwójny	Podwójny	Podwójny
 AUYG18/22/24LV	18 000	5,0	● ×2	-	-	● ×3	-	-	● ×4	-	-	-	-
	22 000	6,5	-	● ×2	-	-	-	-	-	-	-	-	● ×4
	24 000	7,0	-	-	● ×2	-	-	● ×3	-	-	-	-	-
 AUYG30/36/45LR	30 000	8,8	-	-	-	-	-	-	-	-	-	● ×3	-
	36 000	10,6	-	-	-	-	● ×2	-	-	-	-	-	-
	45 000	12,5	-	-	-	-	-	-	-	● ×2	-	-	-
 ARYG18LL	18 000	5,0	● ×2	-	-	● ×3	-	-	● ×4	-	-	-	-
 ARYG22/24/ 30/36/45LM	22 000	6,5	-	● ×2	-	-	-	-	-	-	-	-	● ×4
	24 000	7,0	-	-	● ×2	-	-	● ×3	-	-	-	-	-
	30 000	8,8	-	-	-	-	-	-	-	-	● ×3	-	-
	36 000	10,6	-	-	-	-	● ×2	-	-	-	-	-	-
	45 000	12,5	-	-	-	-	-	-	-	● ×2	-	-	-
 ABYG/18/22/24LV	18 000	5,0	● ×2	-	-	● ×3	-	-	● ×4	-	-	-	-
	22 000	6,5	-	● ×2	-	-	-	-	-	-	-	-	● ×4
	24 000	7,0	-	-	● ×2	-	-	● ×3	-	-	-	-	-
 ABYG30/36/45LR	30 000	8,8	-	-	-	-	-	-	-	-	-	● ×3	-
	36 000	10,6	-	-	-	-	● ×2	-	-	-	-	-	-
	45 000	12,5	-	-	-	-	-	-	-	● ×2	-	-	-
Trójnik			UTP-SX236A x1	UTP-SX254A x1	UTP-SX254 x1	UTP-SX354A x1	UTP-SX272A x1	UTP-SX372A x1	UTP-SX272A x1 UTP-SX236A x2	UTP-SX272A x1	UTP-SX372A x1	UTP-SX272A x1 UTP-SX254A x2	

MULTI SPLIT

NOWOŚĆ

System Multi dla 2 pomieszczeń



Wysoka energooszczędność

Sprężarka oraz wentylatory jednostek wewnętrznych/ zewnętrznych wyposażone są w silniki na prąd stały oraz sterowanie inwerterowe.



SEER 8.7^{*1} SCOP 4.7

*1: Model 14

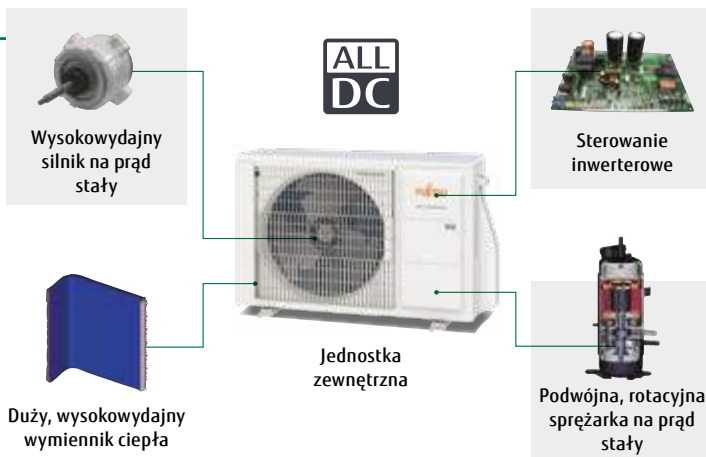

Szeroka gama urządzeń wewnętrznych

4 typy / 16 modeli o wydajności z zakresu od 2,0 kW do 4,0 kW. Różnorodność modeli pozwala dobrać urządzenia odpowiednie do każdego pomieszczenia - od prywatnych domów, przez duże sklepy po hotele.



Modele pracujące na nowy czynnik R32

Typ ścienny o wyszukanym wzornictwie



Dostępne są modele o średniej i niskiej wydajności, odpowiednie do montażu w ograniczonej przestrzeni.



Zwarty kasetonowy



Kanałowy Mini



Kanałowy Slim



14

18

Dane techniczne

Model			AOYG14KBTA2	AOYG18KBTA2
Zasilanie			jednofazowe, ~230V, 50Hz	
Wydajność nominalna (min-maks.)	chłodzenie	kW	4,0 (1,4-4,6)	5,0 (1,7-5,8)
	grzanie		4,4 (1,1-5,5)	5,6 (1,8-7,0)
EER	chłodzenie	W/W	4,12	4,03
	grzanie		4,63	4,59
COP	chłodzenie	dB(A)	47	47
	grzanie		49	50
Ciśnienie akustyczne (wysoki bieg)	chłodzenie	dB(A)	60	60
	grzanie		62	62
Moc akustyczna (wysoki bieg)	chłodzenie/grzanie	m ³ /h	1 670/1 670	1 960/2 020
Przepływ powietrza		mm	542×799×290	632×799×290
Wymiary netto W x S x G		kg(lbs)	33 (73)	37 (82)
Masa		mm	6,35×2	6,35×2
Średnica przyłączy	ciecz		9,53 × 2	9,53 × 2
Maks. długość instalacji	gaz	m	30 / 20	30 / 20
	łącznie / każda			
Maks. różnica poziomów	Między jedn. zewn. i każdą jedn. wewn.	m	15	15
	Między jedn. wewn.		10	10
Dopuszczalny zakres temperatur zewn.	chłodzenie	°CDB	-10 do 46	-10 do 46
	grzanie		-15 do 24	-15 do 24
Czynnik chłodniczy	Typ (GWP)		R32 (675)	R32 (675)
	Fabryczna ilość	kg(CO ₂ eq-T)	0,9 (0,574)	1,02 (0,689)

Wymiary

(jednostki : mm)

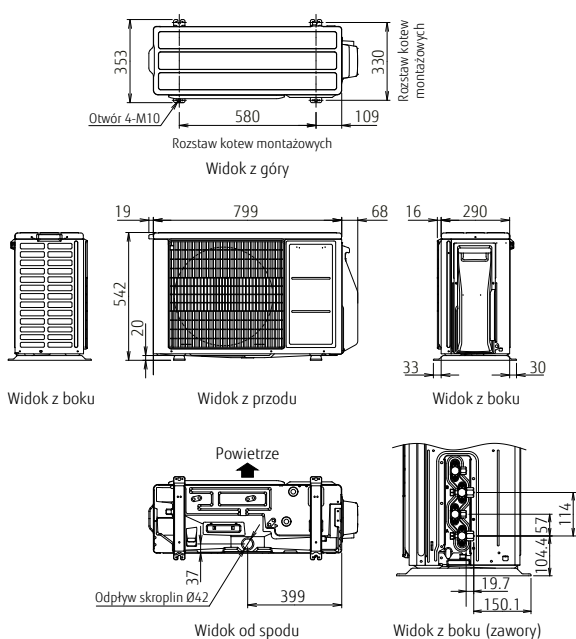
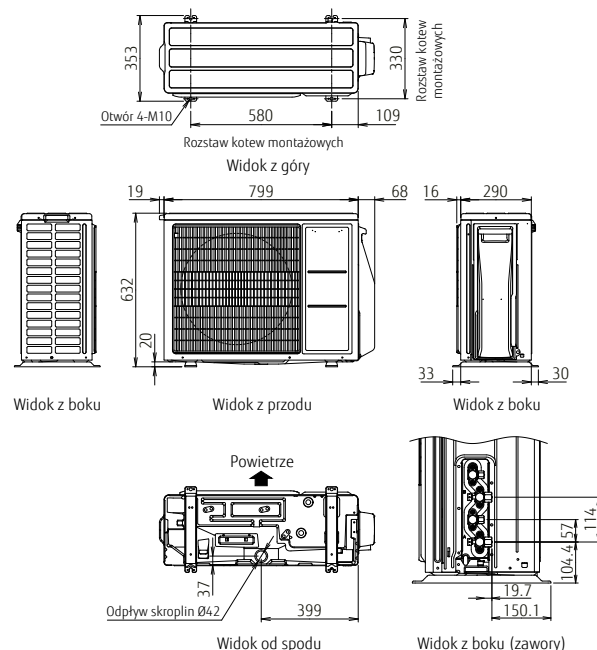
AOYG14KBTA2

AOYG18KBTA2

MULTI SPLIT

System Multi dla 2, 3 i 4 pomieszczeń



Szeroka gama urządzeń wewnętrznych

4 typy / 16 modeli o wydajności z zakresu od 2,0 kW do 4,0 kW. Różnorodność modeli pozwala dobrać urządzenia odpowiednie do każdego pomieszczenia od prywatnych domów, przez duże sklepy po hotele.

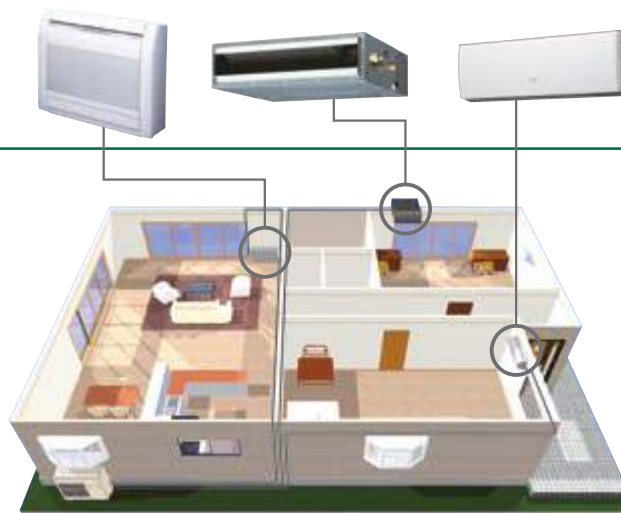

Oszczędność miejsca montażu

Do jednej jednostki zewnętrznej istnieje możliwość podłączenia kilku jednostek wewnętrznych. Dopuszczalna jest również długa instalacja chłodnicza. W porównaniu z modelami split, jednostkę systemu Multi 2-3-4 można zainstalować w dowolnym miejscu, które pozwoli zaoszczędzić przestrzeń.

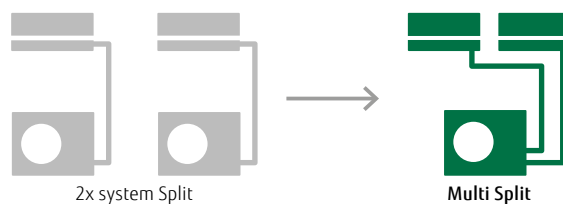

Elastyczny montaż

Systemy obsługują maksymalną długość instalacji do 70 m (AOYG30LAT4) i maksymalną różnicę poziomów 15 m. System Multi Split 2-3-4 można zainstalować w dużych lub wielopiętrowych budynkach mieszkalnych.

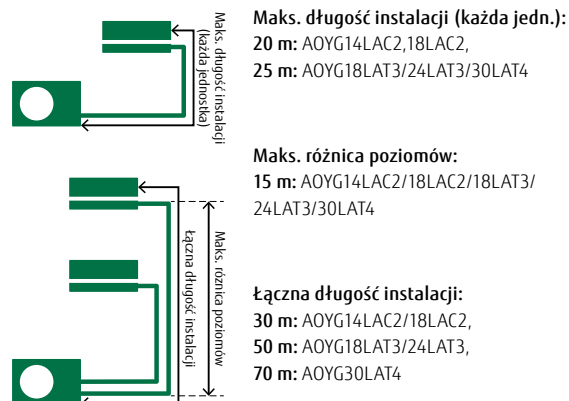

2 pomieszczenia: AOYG14LAC2 / AOYG18LAC2

3 pomieszczenia: AOYG18LAT3 / AOYG24LAT3

4 pomieszczenia: AOYG30LAT4



2 pomieszczenia



3 pomieszczenia



4 pomieszczenia

Dane techniczne (2 pomieszczenia, 3 pomieszczenia, 4 pomieszczenia)

Model			AOYG14LAC2	AOYG18LAC2	AOYG18LAT3	AOYG24LAT3	AOYG30LAT4
Zasilanie			jednofazowe, ~230V, 50Hz				
Wydajność nominalna min-maks.)	chłodzenie	kW	4,0 (1,4-4,4)	5,0 (1,7-5,6)	5,4 (1,8-6,8)	6,8 (1,8-8,5)	8,0 (3,5-10,1)
	grzanie		4,4 (1,1-5,4)	5,6 (1,8-6,1)	6,8 (2,0-8,0)	8,0 (2,0-9,2)	9,6 (3,7-12,0)
EER	chłodzenie	W/W	3,67	3,21	4,00	3,51	3,60
	grzanie		4,27	3,97	4,20	4,00	4,00
COP	chłodzenie	dB(A)	47	50	46	48	50
	grzanie		49	51	47	49	51
Ciśnienie akustyczne (wysoki bieg)	chłodzenie	dB(A)	61	63	65	68	68
	grzanie		63	64	67	70	70
Moc akustyczna (wysoki bieg)	chłodzenie/grzanie	m ³ /h	1 850/1 850	2 050/2 050	3 050/2 750	3 300/3 300	3 500/3 300
Przepływ powietrza	mm	mm	540×790×290	540×790×290	700×900×330	700×900×330	830×900×330
Wymiary netto W x S x G	kg(lbs)	kg(lbs)	37 (82)	38 (84)	55 (121)	55 (121)	68 (150)
Masa	ciecz	mm	6,35×2	6,35×2	6,35×3	6,35×3	6,35×4 (*6,35×3 9,52)
	gaz		9,52 × 2	9,52 × 2 *(9,52 12,70)	9,52 × 2 12,70 *(9,52 × 3)	9,52 × 2 12,70 *(9,52 × 3)	9,52 × 2 12,70 × 2 *(9,52 × 3 12,70) *(9,52 × 2 12,70 15,88)
Maks. długość instalacji	łącznie / każda	m	30 / 20	30 / 20	50 / 25	50 / 25	70 / 25
Maks. różnica poziomów	Między jedn. zewn. i każdą jedn. wewn.		15	15	15	15	15
	Między jedn. wewn.	10	10	10	10	10	
Dopuszczalny zakres temperatur zewn.	chłodzenie	°CDB	10 do 46	10 do 46	-10 do 46	-10 do 46	0 do 46
	grzanie		-15 do 24	-15 do 24	-15 do 24	-15 do 24	-10 do 24
Czynnik chłodniczy	Typ (GWP)	kg(CO ₂ eq-T)	R410A (2 088)	R410A (2 088)	R410A (2 088)	R410A (2 088)	R410A (2 088)
	Fabryczna ilość		1,25 (2,6)	1,30 (2,7)	2,20 (4,6)	2,20 (4,6)	3,30 (6,9)

* Połączenie z zaworem wymaga zastosowania redukcji.

Wymiary

(Jednostki : mm)

2 pomieszczenia:
AOYG14LAC2/AOYG18LAC2

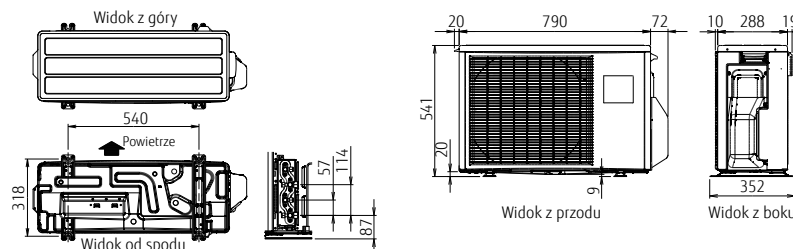

3 pomieszczenia:
AOYG18LAT3/AOYG24LAT3

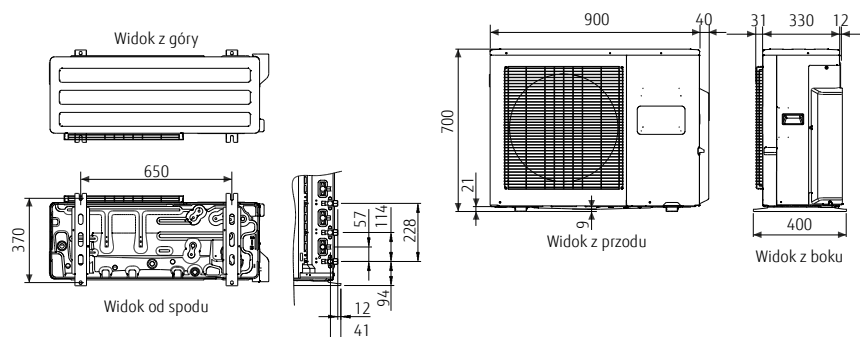

4 pomieszczenia:
AOYG30LAT4

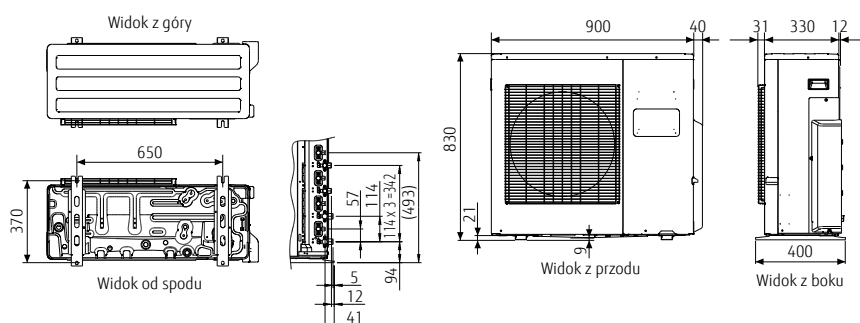

MULTI SPLIT

System Multi dla 5-6 pomieszczeń



Szeroka gama urządzeń wewnętrznych

4 typy / 16 modeli o wydajności z zakresu od 2,0 kW do 4,0 kW. Różnorodność modeli pozwala dobrać urządzenia odpowiednie do każdego pomieszczenia - od prywatnych domów, przez duże sklepy po hotele.

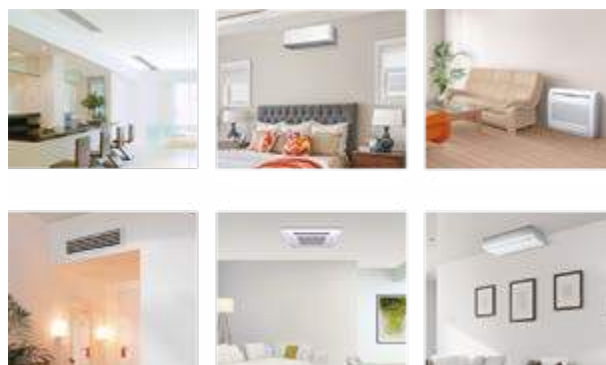

Kompaktowa budowa

Do jednej jednostki zewnętrznej można podłączyć kilka jednostek wewnętrznych. Dopuszczalna jest również długa instalacja chłodnicza. W porównaniu z modelami Split, jednostkę systemu Multi Split 5-6 można zainstalować w dowolnym miejscu, które pozwoli zaoszczędzić przestrzeń.



Prosty montaż

Całą instalację oraz jednostki wewnętrzne można szybko opróżnić z czynnika dzięki naszej metodzie centralnego zaworu. Wymagane jest tylko jednokrotne opróżnianie instalacji.

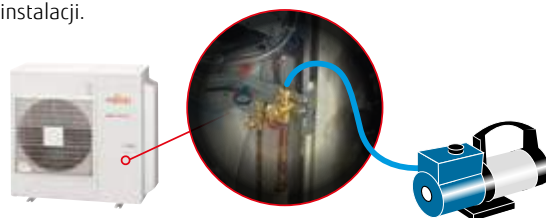

Sterowanie indywidualne i centralne

- Sterowanie grupą maks. 8 jednostek wewnętrznych. Ustawienie temperatury, wydajności nawiewu oraz blokady funkcji pilota można skonfigurować jednocześnie dla wszystkich jednostek wewnętrznych.
- Interfejs dostępny w 9 różnych językach (angielski, niemiecki, hiszpański, francuski, rosyjski, portugalski, włoski, grecki i turecki).
- Duży, podświetlany ekran LED.
- Duży, czytelny panel sterowania.

Ilość obsługiwanych systemów
1 system multi

Ilość obsługiwanych jednostek
8 jednostek wewn.

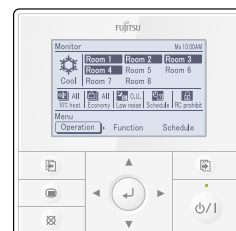

5 pomieszczeń: AOYG36LBLA5

6 pomieszczeń: AOYG45LBLA6



Dane techniczne (5 pomieszczeń, 6 pomieszczeń)

Model		AOYG36LBLA5		AOYG45LBLA6	
Zasilanie		jednofazowe, ~230V, 50Hz			
Wydajność nominalna (min-maks.)	chłodzenie	10,0 (3,5-12,5)		12,5 (3,5-14,0)	
	grzanie	12,0 (3,5-14,0)		13,5 (3,5-16,0)	
EER	chłodzenie	4,10		3,50	
COP	grzanie	4,30		4,00	
Ciśnienie akustyczne (wysoki bieg)	chłodzenie	53		53	
	grzanie	55		55	
Moc akustyczna (wysoki bieg)	chłodzenie	67		67	
	grzanie	68		68	
Przepływ powietrza	chłodzenie/grzanie	4 200/4 200		4 200/4 200	
Wymiary netto W x S x G		998×970×370		998×970×370	
Masa		94 (207)		94 (207)	
Średnica przyłączy	ciecz	6,35×5		6,35×6	
	gaz	9,52 × 3 12,70 × 2		9,52 × 4 12,70 × 2	
Maks. długość instalacji		łącznie / każda		80 / 25	
Maks. różnica poziomów	Między jedn. zewn. i każdą jedn. wewn.	15		15	
	Między jedn. wewn.	10		10	
Dopuszczalny zakres temperatur zewn.	chłodzenie	-10 do 46		-10 do 46	
	grzanie	-15 do 24		-15 do 24	
Czynnik chłodniczy	Typ (GWP)	R410A (2 088)		R410A (2 088)	
	Fabryczna ilość	4,00 (8,4)		4,00 (8,4)	

Wymiary

(Jednostki : mm)

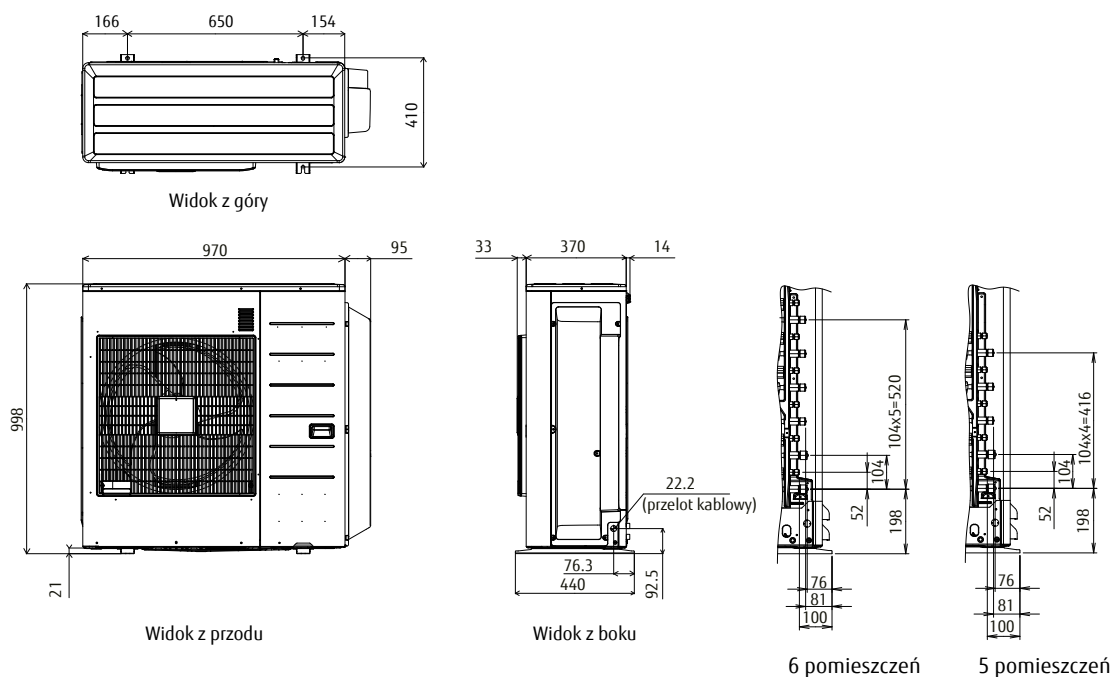



Kompaktowa jednostka zewnętrzna

Kompaktowa budowa i lekkość jednostki zewnętrznej umożliwiają jej łatwe przenoszenie oraz montaż w wąskich przestrzeniach, np. pod oknem.



Wysoka efektywność sezonowa

Wydajność rzeczywista jest zmienna przy różnych temperaturach zewnętrznych, w zależności od pogody i pory roku. Ponadto, zwłaszcza w przypadku systemów Multi, nie wszystkie pomieszczenia są użytkowane przez cały rok. W związku z tym przez ponad 90% rzeczywistego czasu pracy klimatyzatory pracują z wydajnością częściową zamiast z nominalną. Mając to na uwadze skupiliśmy się na efektywności energetycznej urządzenia, opartej na rzeczywistym obciążeniu. Efektywność pracy z wydajnością częściową została znacznie zwiększona poprzez wyposażenie urządzeń wyłącznie w silniki prądu stałego oraz zaprojektowanie własnego systemu inwerterowego.

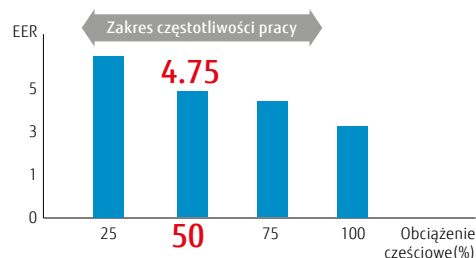

Innowacyjna technologia



Duży, wysokowydajny wentylator:
Urządzenie wyposażono w nowy, wydajny wentylator.



Silnik wentylatora na prąd stały:
Wysoka wydajność i efektywność dzięki zastosowaniu zwartego silnika prądu stałego.



Wymiennik ciepła:
Zredukowane wymiary i zwiększona energooszczędność 3-rzędowego wymiennika ciepła o dużym zagęszczeniu rur.



Wysokowydajna, podwójna, rotacyjna sprężarka na prąd stały:
Wysoka wydajność, cicha praca to główne cechy zastosowanej sprężarki.

Krótki czas osiągnięcia komfortowych warunków dzięki optymalnej regulacji przepływu czynnika

Temperatura ustawiona dla poszczególnych pomieszczeń jest osiągana znacznie szybciej dzięki optymalnej regulacji przepływu czynnika.

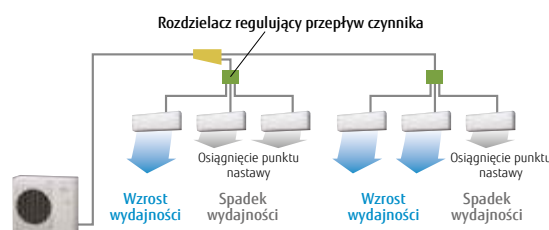

Rozdzielacz: UTP-PY03A / UTP-PY02A

Dane techniczne (jednostka zewnętrzna/rozdzielacz)

Model jednostki wewnętrznej			AOYG45LBT8
Maks. ilość podłączanych jednostek wewnętrznych			8
Wydajność przyłączeniowa	chłodzenie	kW	11,0 - 17,5
Zasilanie			jednofazowe, ~230V, 50Hz
Wydajność nominalna	chłodzenie	kW	14,0
	grzanie		16,0
Pobór mocy	chłodzenie	kW	5,20
	grzanie		5,07
Wydatek powietrza	chłodzenie	m ³ /h	4 650
	grzanie		4 800
Poziom ciśnienia akustycznego	chłodzenie	dB(A)	56
	grzanie		58
Wymiennik ciepła			płytowo-żebrowy
Wymiary netto W × S × G			914×970×370
Masa			98 (217)
Średnica przyłączy (ciecz / gaz)			9,52/15,88
Maks. długość instalacji			115 (łącznie)
Maks. różnica poziomów (j. zewn. - j. wew.)			30
Zakres temperatur pracy	chłodzenie	°CDB	-5 do 46
	grzanie		-15 do 24
Czynnik chłodniczy	Typ (GWP)	R410A (2 088)	
	Fabryczna ilość	kg(CO ₂ eq-T)	3,45 (7,2)

Model rozdzielacza			UTP-PY03A	UTP-PY02A
Ilość podłączanych jednostek wewnętrznych			1 do 3 jednostek	1 do 2 jednostek
Zasilanie			jednofazowe, ~230V, 50Hz	jednofazowe, ~230V, 50Hz
Dopuszczalny zakres napięcia			198-264V	198-264V
Pobór mocy			10	10
Pobór prądu			0,05	0,05
Wymiary netto W × S × G			195×433×370	195×433×370
Masa			9 (20)	9 (20)
Średnica rury przyłączeniowej	ciecz	°CDB	główna: 9,52×1; odgańlenie: 6,35×3	główna: 9,52×1; odgańlenie: 6,35×2
	gaz		główna: 15,88×1; odgańlenie: 12,70×3	główna: 15,88×1; odgańlenie: 12,70×2
Metoda łączenia			kielich	kielich

Uwaga: Dane techniczne oparte są na następujących założeniach:

- W przypadku podłączenia dwóch jednostek wewnętrznych (modele 7kW).
- Pomiar tych wartości został przeprowadzony w komorze bezchłowej producenta.
- Chłodzenie: temperatura wewnętrzna 27°CDB/19°CWB, temperatura zewnętrzna 35°CDB/24°CWB; grzanie: temperatura wewnętrzna 20°CDB/15°CWB, temperatura zewnętrzna 7°CDB/6°CWB
- Długość instalacji chłodniczej: 5 m (jednostka zewnętrzna - rozdzielacz), 3 m (rozdzielacz - jednostka wewnętrzna) Różnica poziomów: 0 m

Wymiary

(Jednostki : mm)

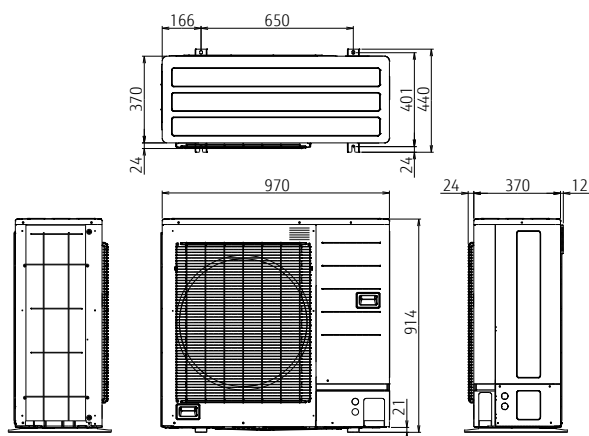
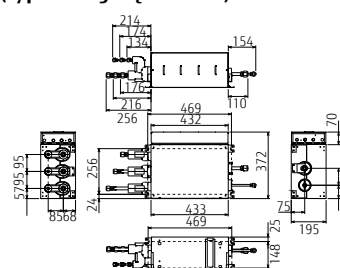
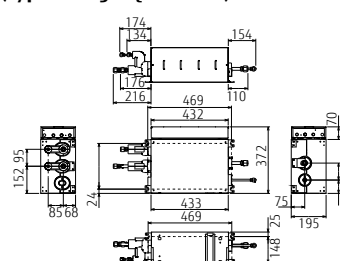
**Jednostka zewnętrzna:
AOYG45LBT8**

**Rozdzielacz:
UTP-PY03A (typ z 3 odgańleniami)**

**Rozdzielacz:
UTP-PY02A (typ z 2 odgańleniami)**

MULTI SPLIT

NOWOŚĆ

Systemy Multi Symultaniczne Podwójne/Potrójne



System Multi Symultaniczny oferuje rozwiązania dla różnych przestrzeni, od biur po powierzchnie handlowe. W jednym pomieszczeniu można podłączyć do 3 jednostek wewnętrznych.

Wybór jednostek wewnętrznych, adekwatnie do rozkładu architektonicznego i obciążenia cieplnego pomieszczenia (ilość osób czy warunki oświetleniowe), gwarantuje komfortowe rozprowadzenie powietrza.

Montaż dostosowany do układu pomieszczenia

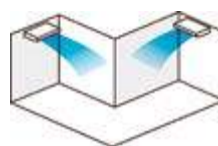

Montaż dostosowany do warunków oświetlenia



Swoboda projektowania

Smukła i kompaktowa konstrukcja

Model ten posiada konstrukcję bardziej zwartą niż standardowa jednostka zewnętrzna. Znacznie zmniejszona została wysokość agregatu co pozwala na montaż urządzenia w wąskiej przestrzeni.

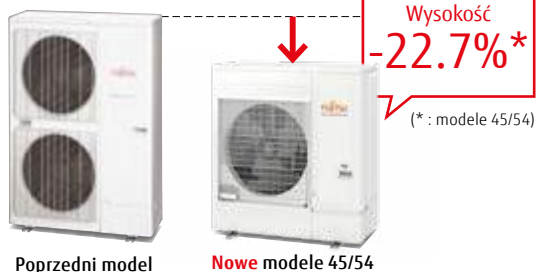

Poprzedni model

Nowe modele 45/54

Elastyczny montaż

Systemy obsługują maksymalną długość instalacji do 50 m, maksymalną różnicę poziomów 30 m. Typ Multi Symultaniczny i można zainstalować w dużych lub wielopiętrowych budynkach mieszkalnych.

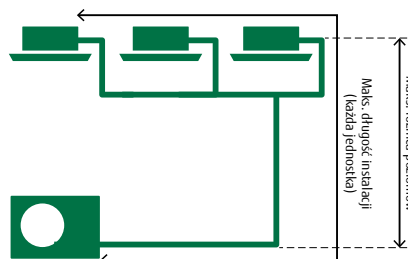

Maks. długość instalacji (każda jedn.):

50 m

Maks. różnica poziomów:

30 m

Nowy typoszereg jednostek wewnętrznych

Dostępne są 3 typy i 6 modeli jednostek wewnętrznych. Istnieje możliwość dopasowania wielkości odpowiedniej do pomieszczenia i warunków montażu.



Zwarty kasetonowy



Kanałowy Slim



Kanałowy



36

45/54

Dane techniczne (jednostki wewnętrzne/jednostki zewnętrzne)

Modele jednostek wewnętrznych				Zwarty kasetonowy		
				AUXG18KVLA	AUXG22KVLA	AUXG24KVLA
Zasilanie				jednofazowe, ~230V, 50Hz		
Przepływ powietrza	chłodzenie	H/M/L/Q	m ³ /h	680/580/490/410	830/740/600/450	930/830/600/450
	grzanie	H/M/L/Q		800/680/580/450	860/760/700/530	930/850/700/530
Wymiary netto W x S x G				245x570x570	245x570x570	245x570x570
Masa				15 (33)	16 (35)	16 (35)
Maskownica				UTG-UFYF-W	UTG-UFYF-W	UTG-UFYF-W

Modele jednostek wewnętrznych				Kanałowy		
				ARXG18KLLAP	ARXG22KMLA	ARXG24KMLA
Zasilanie				jednofazowe, ~230V, 50Hz		
Przepływ powietrza	chłodzenie	H/M/L/Q	m ³ /h	940/880/820/750	1 100/910/750/580	1 100/910/750/580
	grzanie	H/M/L/Q		940/880/820/750	1 100/910/750/580	1 100/910/750/580
Wymiary netto W x S x G				198x900x620	270x1 135x700	270x1 135x700
Masa				20 (44)	35 (77)	35 (77)

Modele jednostek zewnętrznych				AOYG36KBTB	AOYG45KBTB	AOYG54KBTB
Wydajność	chłodzenie	kW	9,5	12,1	13,4	
	grzanie		10,8	13,5	15,5	
Zasilanie				jednofazowe, ~230V, 50Hz		
Pdesign	chłodzenie	kW	-	-	-	
	grzanie (-10°C)		8,7	9,2	9,5	
SEER	chłodzenie	W/W	6,10	-	-	
	grzanie		4,00	-	-	
Sezonowe zużycie energii	chłodzenie	kWh/a	545	-	-	
	grzanie		3 043	-	-	
Klasa efektywności energetycznej	chłodzenie		A++	-	-	
	grzanie		A+	-	-	
Ciśnienie akustyczne (wysoki bieg)	chłodzenie	dB(A)	55	57	57	
	grzanie		55	57	59	
Moc akustyczna (wysoki bieg)	chłodzenie		70	71	73	
	grzanie		70	71	73	
Przepływ powietrza			3 750/3 750	4 450/4 450	4 450/4 450	
Wymiary netto W x S x G			788x940x320	998x940x320	998x940x320	
Masa			52 (115)	67 (148)	67 (148)	
Średnica przyłączy (ciecz / gaz)			9,52/15,88	9,52/15,88	9,52/15,88	
Maks. dł. instalacji (fabrycznie napełniona ilość)			50 (30)	50 (30)	50 (30)	
Różnica poziomów			30	30	30	
Dopuszczalny zakres temperatur zewn.	chłodzenie	°CDB	-15 do 46	-15 do 46	-15 do 46	
	grzanie		-15 do 24	-15 do 24	-15 do 24	
Czynnik chłodniczy	Typ (GWP)	kg(CO2eq-T)	R32 (675)	R32 (675)	R32 (675)	
	Fabryczna ilość		1,90(1,283)	2,70(1,823)	2,70(1,823)	
Trójnik			UTP-SX236A (podwójny)	UTP-SX236A (podwójny)	UTP-SX236A (podwójny) UTP-SX354A (potrójny)	

- Nie można łączyć jednostek różnego typu i o różnej wydajności.
- Powyższa tabela dotyczy kombinacji z typem kasetonowym.

Wymiary

(Jednostki : mm)

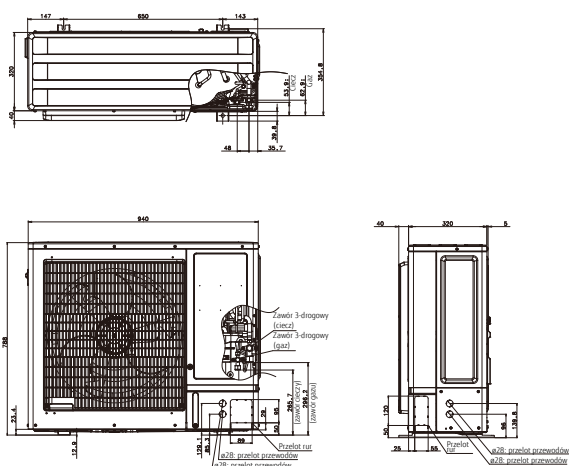
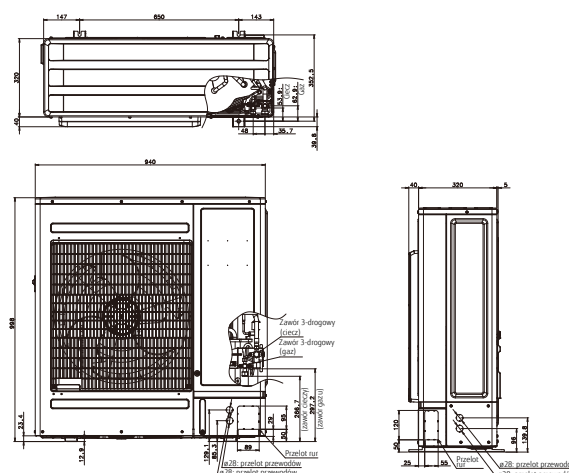
AOYG36KBTB

AOYG45KBTB / AOYG54KBTB

MULTI SPLIT



System Multi Symultaniczny oferuje rozwiązania dla różnych pomieszczeń, od biur po powierzchnie handlowe. W jednym pomieszczeniu można podłączyć do 3 jednostek wewnętrznych.

Wybór jednostek wewnętrznych, adekwatnie do układu architektonicznego i obciążenia cieplnego pomieszczenia (ilość osób czy warunki oświetleniowe), gwarantuje komfortowe rozprowadzenie powietrza.

Montaż dostosowany do układu pomieszczenia

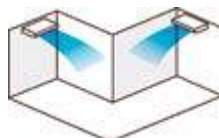

Montaż dostosowany do warunków oświetlenia

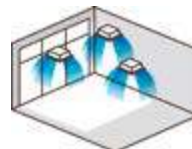

Montaż dostosowany do układu i warunków oświetlenia

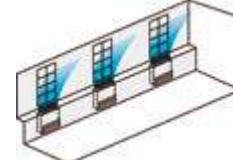

Sterowanie symultaniczne

Za pomocą pilota przewodowego można jednocześnie sterować maksymalnie 16 jednostkami wewnętrznymi.

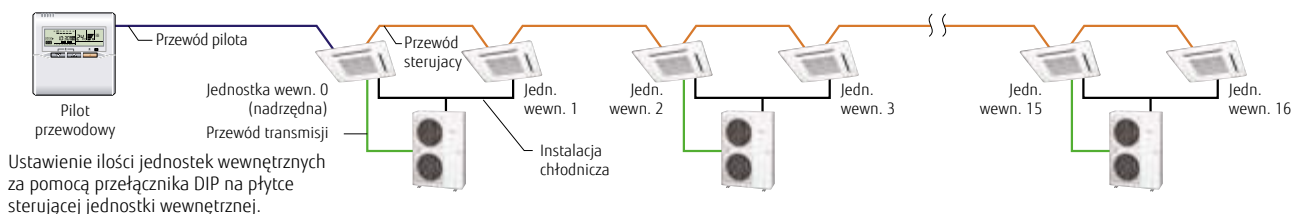

Typoszereg jednostek wewnętrznych

Dostępne są 4 typy i 9 modeli jednostek wewnętrznych, dopasowanych do wielkości pomieszczenia i warunków montażu.



Zwarty kasetonowy



Kanałowy Slim



Kanałowy



Uniwersalny

Model : AOYG36LBTB / AOYG45LBTB / AOYG54LBTB
 AOYG36LATT [trójfazowe] / AOYG45LATT [trójfazowe] / AOYG54LATT [trójfazowe]



Dane techniczne (jednostki wewnętrzne/jednostki zewnętrzne)

Modele jednostek wewnętrznych				Zwarty kasetonowy		
				AUYG18LVLB	AUYG22LVLA	AUYG24LVLA
Zasilanie				jednofazowe, ~230V, 50Hz		
Przepływ powietrza	chłodzenie	H/M/L/Q	m ³ /h	750/610/520/410	930/830/600/450	930/830/600/450
	grzanie	H/M/L/Q		800/710/600/450	930/860/700/530	930/830/600/450
Wymiary netto W x S x G			mm	245×570×570	245×570×570	245×570×570
Masa			kg(lbs)	15 (33)	16 (35)	16 (35)
Maskownica				UTG-UFYD-W	UTG-UFYD-W	UTG-UFYD-W

Modele jednostek wewnętrznych				Kanałowy			Uniwersalny		
				ARYG18LLTB	ARYG22LMLA	ARYG24LMLA	ABYG18LVTB	ABYG22LVTA	ABYG24LVTA
Zasilanie				jednofazowe, ~230V, 50Hz			jednofazowe, ~230V, 50Hz		
Przepływ powietrza	chłodzenie	H/M/L/Q	m ³ /h	940/880/820/750	1 100/910/750/580	780/700/560/500	980/820/680/540	980/820/680/540	
	grzanie	H/M/L/Q		940/880/820/750	1 100/910/750/580	780/700/560/500	980/820/680/540	980/820/680/540	
Wymiary netto W x S x G			mm	198 × 900 × 620	270 × 1 135 × 700	199 × 990 × 655	199 × 990 × 655	199 × 990 × 655	
Masa			kg(lbs)	23 (51)	38 (84)	27 (60)	27 (60)	27 (60)	

Modele jednostek zewnętrznych				AOYG36LBTB	AOYG45LBTB	AOYG54LBTB	AOYG36LATT	AOYG45LATT	AOYG54LATT
Wydajność	chłodzenie	kW		10,0	12,1	13,3	10,0	12,5	14,0
	grzanie			11,2	14,0	15,0	11,2	14,0	16,0
Zasilanie				jednofazowe, ~230V, 50Hz			trójfazowe, ~400V, 50Hz		
Pdesign	chłodzenie	kW		10,0	-	-	10,0	-	-
	grzanie (-10°C)			10,0	-	-	10,0	-	-
SEER	chłodzenie	W/W		5,56	-	-	6,00	-	-
SCOP	grzanie			3,90	-	-	4,00	-	-
Sezonowe zużycie energii	chłodzenie	kWh/a		629	-	-	583	-	-
	grzanie			3 588	-	-	3 499	-	-
Klasa efektywności energetycznej	chłodzenie			A	-	-	A+	-	-
	grzanie			A	-	-	A+	-	-
Cisnienie akustyczne (wysoki)	chłodzenie	dB(A)		52	54	55	51	54	55
Moc akustyczna (wysoki)	grzanie			69	70	72	69	69	71
Przepływ powietrza	chłodzenie / grzanie		m ³ /h	6 200/6 200	6 750/6 200	6 850/6 750	6 200/6 200	6 750/6 200	6 900/6 900
Wymiary netto W x S x G			mm	1 290×900×330	1 290×900×330	1 290×900×330	1 290×900×330	1 290×900×330	1 290×900×330
Masa			kg(lbs)	93(205)	93(205)	93(205)	104 (229)	104 (229)	104 (229)
Średnica przyłączy (ciecz / gaz)			mm	9,52/15,88	9,52/15,88	9,52/15,88	9,52/15,88	9,52/15,88	9,52/15,88
Maks. dł. instalacji (fabrycznie napełniona ilość)			m	75(30)	75(30)	75(30)	75(30)	75(30)	75(30)
Różnica poziomów				30	30	30	30	30	30
Dopuszczalny zakres temperatur zewn.	chłodzenie	°CDB		-15 do 46	-15 do 46	-15 do 46	-15 do 46	-15 do 46	-15 do 46
	grzanie			-15 do 24	-15 do 24	-15 do 24	-15 do 24	-15 do 24	-15 do 24
Czynnik chłodniczy	Typ (GWP)			R410A (2 088)	R410A (2 088)	R410A (2 088)	R410A (2 088)	R410A (2 088)	R410A (2 088)
	Fabryczna ilość	kg(CO2eq-T)		3,45 (7,2)	3,45 (7,2)	3,45 (7,2)	3,45 (7,2)	3,45 (7,2)	3,45 (7,2)
Trójnik				UTP-SX236A (podwójny)	UTP-SX254A (podwójny)	UTP-SX254A (podwójny)/ UTP-SX354A (potrójny)	UTP-SX236A (podwójny)	UTP-SX254A (podwójny)	UTP-SX254A (podwójny) / UTP-SX354A (potrójny)

- Nie można łączyć jednostek różnego typu i o różnej wydajności.
- Powyższa tabela dotyczy kombinacji z typem kasetonowym.

Wymiary

(Jednostki : mm)

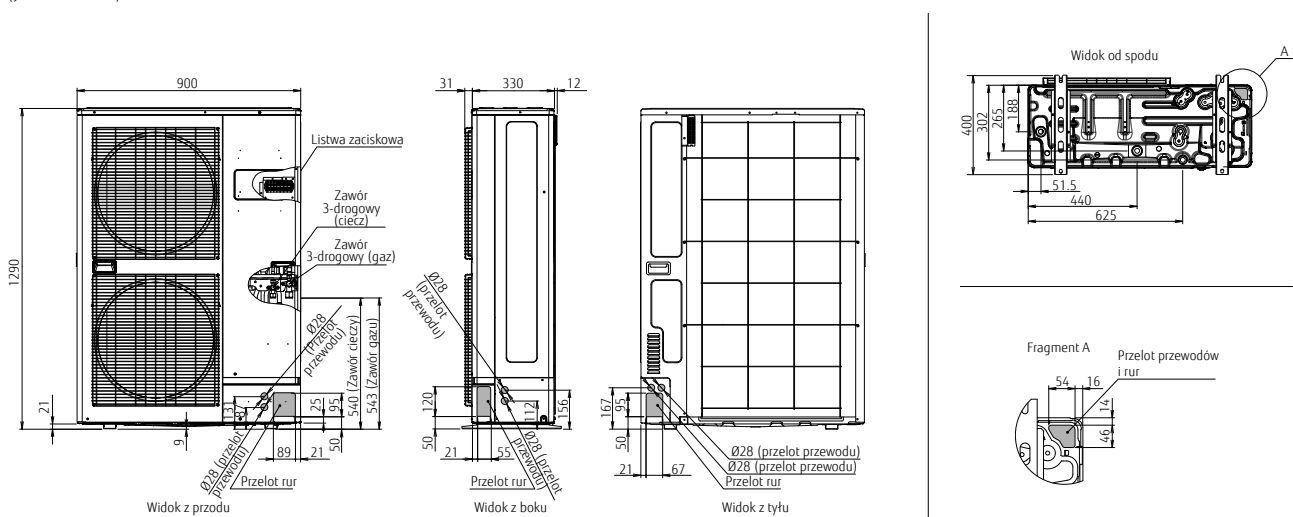

MULTI SPLIT

Systemy Multi Symultaniczne
Podwójne/Potrójne/
Bliźniaczo podwójne



System Multi Symultaniczny w tej wersji oferuje rozwiązania dla różnych pomieszczeń, od otwartych powierzchni biurowych po sklepy. W jednym pomieszczeniu można podłączyć do 4 jednostek wewnętrznych.

Wybór jednostek wewnętrznych, dopasowanych do układu architektonicznego i obciążenia cieplnego pomieszczenia (ilość osób czy warunki oświetleniowe), gwarantuje komfortowe rozprowadzenie powietrza.

Montaż dostosowany do układu pomieszczenia



Montaż dostosowany do warunków oświetlenia

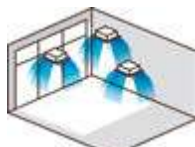

Montaż dostosowany do układu i warunków oświetlenia



Montaż dostosowany do dużych przestrzeni



Sterowanie symultaniczne

Za pomocą pilota przewodowego można jednocześnie sterować maksymalnie 16 jednostkami wewnętrznymi.

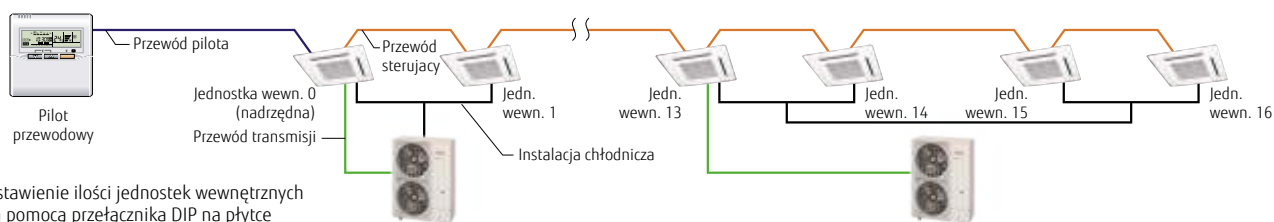

Ustawienie ilości jednostek wewnętrznych za pomocą przełącznika DIP na płycie sterującej jednostki wewnętrznej.

*W przypadku korzystania z pilota bezprzewodowego, następujące funkcje będą niedostępne: programator program nocny, funkcja 10° C HEAT.

Typoszereg jednostek wewnętrznych

Dostępnych jest 6 typów i 18 modeli jednostek wewnętrznych, dopasowanych do wielkości pomieszczenia i warunków montażu.



Dane techniczne (jednostki wewnętrzne/jednostki zewnętrzne)

Modele jednostek wewnętrznych				Zwarty kasetonowy, Kasetonowy					
				AUYG18VLVB	AUYG22LVLA	AUYG24LVLA	AUYG30LRLE	AUYG36LRLE	AUYG45LRLA
Zasilanie				jednofazowe, ~230V, 50Hz					
Przepływ powietrza	chłodzenie	H/M/L/Q	m ³ /h	750/610/520/410	930/830/600/450	930/830/600/450	1 600/1 400/1 270/1 150	1 800/1 400/1 270/1 150	1 900/1 640/1 460/1 250
	grzanie	H/M/L/Q		800/710/600/450	930/860/700/530	930/830/600/450	1 800/1 400/1 270/1 150	1 800/1 400/1 270/1 150	1 900/1 640/1 460/1 250
Wymiary netto W x S x G			mm	245×570×570	245×570×570	245×570×570	288 × 840 × 840	288 × 840 × 840	288 × 840 × 840
Masa			kg(lbs)	15 (33)	16 (35)	16 (35)	26 (57)	26 (57)	26 (57)
Maskownica				UTG-UFYD-W			UTG-UGYA-W		

Modele jednostek wewnętrznych				Kanałowy					
				ARYG18LLTB	ARYG22LMLA	ARYG24LMLA	ARYG30LMLE	ARYG36LMLE	ARYG45LMLA
Zasilanie				jednofazowe, ~230V, 50Hz					
Przepływ powietrza	chłodzenie	H/M/L/Q	m ³ /h	940/880/820/750	1 100/910/750/580	1 100/910/750/580	1 900/1 620/1 270/980	1 900/1 620/1 270/980	2 100/1 750/1 350/1 070
	grzanie	H/M/L/Q		940/880/820/750	1 100/910/750/580	1 100/910/750/580	2 100/1 620/1 270/980	2 100/1 620/1 270/980	2 100/1 750/1 350/1 070
Wymiary netto W x S x G			mm	198 × 900 × 620	270 × 1135 × 700	270 × 1135 × 700	270 × 1135 × 700	270 × 1135 × 700	270 × 1135 × 700
Masa			kg(lbs)	23 (51)	38 (84)	38 (84)	40 (88)	40 (88)	40 (88)

Modele jednostek wewnętrznych				Przyściółkowo/przysufitowy (uniwersalny), Przysufitowy					
				ABYG18LVTB	ABYG22LVTA	ABYG24LVTA	ABYG30LRTE	ABYG36LRTE	ABYG45LRTE
Zasilanie				jednofazowe, ~230V, 50Hz					
Przepływ powietrza	chłodzenie	H/M/L/Q	m ³ /h	780/700/560/500	980/820/680/540	980/820/680/540	1 660/1 500/1 200/1 000	1 900/1 500/1 200/1 000	2 100/1 700/1 400/1 100
	grzanie	H/M/L/Q		780/700/560/500	980/820/680/540	980/820/680/540	1 660/1 500/1 200/1 000	1 900/1 500/1 200/1 000	2 100/1 700/1 400/1 100
Wymiary netto W x S x G			mm	199 × 990 × 655	199 × 990 × 655	199 × 990 × 655	240 × 1660 × 700	240 × 1660 × 700	240 × 1660 × 700
Masa			kg(lbs)	27 (60)	27 (60)	27 (60)	46 (101)	46 (101)	46 (101)

Modele jednostek zewnętrznych			AOYG72LRLA		AOYG90LRLA	
Wydajność	chłodzenie	kW	19,0		22,0	
	grzanie		22,4		27,0	
Zasilanie			trójfazowe, ~400V, 50Hz			
Ciśnienie akustyczne (wysoki)	chłodzenie	dB(A)	55		55	
Przepływ powietrza	chłodzenie / grzanie	m ³ /h	8 400/8 400		8 400/9 000	
Wymiary netto W x S x G		mm	1 428×1 080×480		1 428×1 080×480	
Masa		kg(lbs)	163 (359)		172 (378)	
Średnica przyłączy (ciecz / gaz)		mm	12,7/25,4		12,7/25,4	
Maks. dł. instalacji (Fabrycznie napełniona ilość)		m	100 (30)		100 (30)	
Różnica poziomów		m	30		30	
Dopuszczalny zakres temperatur zewn.	chłodzenie	°CDB	-15 do 46		-15 do 46	
	grzanie		-20 do 24		-20 do 24	
Czynnik chłodniczy	Typ (GWP)	R410A (2 088)		R410A (2 088)		
	Fabryczna ilość	kg(CO ₂ eq-T)	5,6 (11,7)		7,1 (14,8)	

*: Dane techniczne w fazie opracowania.

- Nie można łączyć jednostek różnego typu i o różnej wydajności.
- Powyższa tabela dotyczy kombinacji z typem kasetonowym.

Wymiary

(Jednostki : mm)

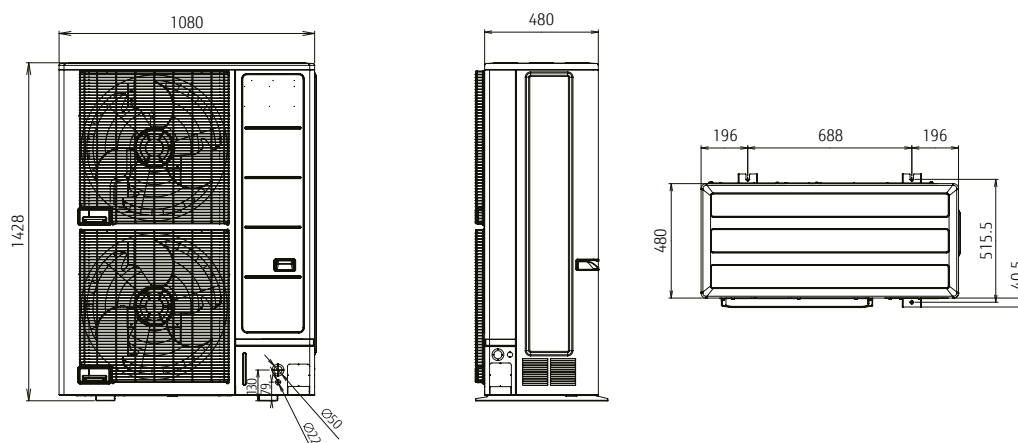

Nowość System Multi dla 2 pomieszczeń

Specyfikacje jednostek wewnętrznych



Typ ścienny



Model	Jednostka wewnętrzna			ASYG07KGTB	ASYG09KGTB	ASYG12KGTB	ASYG14KGTB
Klasa kW	kW			2,0	2,5	3,5	4,0
Zasilanie	jednofazowe, ~230V, 50Hz						
Poziom ciśnienia dźwięku	chłodzenie	H/M/L/Q	dB(A)	38/33/29/21	40/34/29/21	40/35/30/21	43/36/30/21
	grzanie			41/35/31/22	42/36/31/22	42/38/33/22	44/39/33/24
Poziom mocy akustycznej	chłodzenie	H	dB(A)	54	55	55	57
	grzanie			56	57	58	59
Przepływ powietrza	chłodzenie	H/M/L/Q	m ³ /h	650/540/430/270	700/560/430/270	700/560/430/250	770/600/450/280
	grzanie			720/580/460/330	750/610/470/330	770/640/520/330	800/660/520/340
Wymiary netto	mm			270x834x215	270x834x215	270x834x215	270x834x215
Masa	kg(lbs)			10 (22)	10 (22)	10 (22)	10 (22)
Średnica przyłączy	ciecz/gaz			mm	6,35/9,52	6,35/9,52	6,35/9,52

Typ ścienny



Model	Jednostka wewnętrzna			ASYG07KMTB	ASYG09KMTB	ASYG12KMTB	ASYG14KMTB
Klasa kW	kW			2,0	2,5	3,5	4,0
Zasilanie	jednofazowe, ~230V, 50Hz						
Poziom ciśnienia dźwięku	chłodzenie	H/M/L/Q	dB(A)	38/33/29/21	40/34/29/21	40/35/30/21	43/36/30/21
	grzanie			41/35/31/22	42/36/31/22	42/38/33/22	44/39/33/24
Poziom mocy akustycznej	chłodzenie	H	dB(A)	54	55	55	57
	grzanie			56	57	58	59
Przepływ powietrza	chłodzenie	H/M/L/Q	m ³ /h	650/540/430/270	700/560/430/270	700/560/430/270	770/600/450/280
	grzanie			720/580/460/330	750/610/470/330	770/640/520/330	800/660/520/340
Wymiary netto	mm			270x834x222	270x834x222	270x834x222	270x834x222
Masa	kg(lbs)			10 (22)	10 (22)	10 (22)	10 (22)
Średnica przyłączy	ciecz/gaz			mm	6,35/9,52	6,35/9,52	6,35/9,52



Typ zwarty kasetonowy

Model	Jednostka wewnętrzna			AUXG07KVLA	AUXG09KVLA	AUXG12KVLA	AUXG14KVLA
Klasa kW	kW			2,0	2,5	3,5	4,0
Zasilanie	jednofazowe, ~230V, 50Hz						
Poziom ciśnienia dźwięku	chłodzenie	H/M/L/Q	dB(A)	33/31/29/27	33/31/29/27	37/34/31/28	38/35/32/29
	grzanie			34/32/29/27	34/32/29/27	37/34/31/29	43/38/34/30
Poziom mocy akustycznej	chłodzenie	H	dB(A)	46	46	49	50
	grzanie			47	47	49	55
Przepływ powietrza	chłodzenie	H/M/L/Q	m³/h	540/490/440/390	540/490/440/390	610/530/470/410	680/580/490/410
	grzanie			540/490/440/390	540/490/440/390	610/530/470/410	790/680/580/450
Wymiary netto	mm			245x570x570	245x570x570	245x570x570	245x570x570
Masa	kg(lbs)			15 (33)	15 (33)	15 (33)	15 (33)
Panel	ciecz/gaz			UTG-UFYF-W	UTG-UFYF-W	UTG-UFYF-W	UTG-UFYF-W
Średnica przyłączy	mm			6,35/9,52	6,35/9,52	6,35/9,52	6,35/9,52

Typ kanałowy Mini



Model	Jednostka wewnętrzna			ARXG07KSLAP	ARXG09KSLAP	ARXG12KSLAP	ARXG14KSLAP
Klasa kW	kW			2,0	2,5	3,5	4,0
Zasilanie	jednofazowe, ~230V, 50Hz						
Poziom ciśnienia dźwięku	chłodzenie	H/M/L/Q	dB(A)	29/26/24/23	29/26/24/23	31/27/25/23	35/30/27/23
	grzanie			29/26/24/23	29/26/24/23	31/27/25/23	35/30/27/23
Poziom mocy akustycznej	chłodzenie	H	dB(A)	52	54	55	60
	grzanie			53	56	57	62
Przepływ powietrza	chłodzenie	H/M/L/Q	m³/h	550/440/390/360	600/450/400/360	650/490/430/360	800/640/530/360
	grzanie			550/440/390/360	600/450/400/360	650/490/430/360	800/640/530/360
Wymiary netto	mm			198x700x450	198x700x450	198x700x450	198x700x450
Masa	kg(lbs)			15,5 (34)	15,5 (34)	15,5 (34)	15,5 (34)
Średnica przyłączy	mm			6,35/9,52	6,35/9,52	6,35/9,52	6,35/9,52
Spręż dyspozycyjny	Pa			0 do 30	0 do 30	0 do 30	0 do 50
Pompka skroplin	Standard						

Typ kanałowy Slim



Model	Jednostka wewnętrzna			ARXG07KLLAP	ARXG09KLLAP	ARXG12KLLAP	ARXG14KLLAP
Klasa kW	kW			2,0	2,5	3,5	4,0
Zasilanie	jednofazowe, ~230V, 50Hz						
Poziom ciśnienia dźwięku	chłodzenie	H/M/L/Q	dB(A)	28/26/25/24	28/27/26/25	29/28/27/26	32/30/28/26
	grzanie			28/26/25/24	28/26/25/24	29/28/27/24	32/30/28/25
Poziom mocy akustycznej	chłodzenie	H	dB(A)	57	57	58	60
	grzanie			57	57	58	60
Przepływ powietrza	chłodzenie	H/M/L/Q	m³/h	550/490/470/440	600/550/500/450	650/600/550/480	800/700/600/480
	grzanie			550/490/470/440	600/550/500/450	650/600/550/480	800/700/600/480
Wymiary netto	mm			198x700x620	198x700x620	198x700x620	198x700x620
Masa	kg(lbs)			16 (35)	17 (37)	17 (37)	17 (37)
Średnica przyłączy	Ciecz/Gaz			mm	6,35/9,52	6,35/9,52	6,35/9,52
Spręż dyspozycyjny	Pa			0 do 90	0 do 90	0 do 90	0 do 90
Pompka skroplin	Standard						

Specyfikacje jednostek wewnętrznych dla 2 - 8 pomieszczeń

Typ zwarty ścienny



Model	Jednostka wewnętrzna			ASYG07LUCA	ASYG09LUCA	ASYG12LUCA	ASYG14LUCA
Klasa kW	kW			2,0	2,5	3,5	4,0
Zasilanie	jednofazowe, ~230V, 50Hz						
Poziom ciśnienia dźwięku	chłodzenie	H/M/L/Q	dB(A)	35/30/28/21	36/32/28/21	37/34/31/21	41/36/33/25
	grzanie			35/30/28/21	36/32/28/21	37/34/31/21	41/36/34/27
Poziom mocy akustycznej	chłodzenie	H	dB(A)	53	54	55	59
	grzanie			53	54	55	59
Przepływ powietrza	chłodzenie	H/M/L/Q	m³/h	570/520/470/330	600/550/470/330	660/600/530/330	710/640/570/390
	grzanie			570/520/470/330	600/550/470/330	660/600/530/330	710/640/590/430
Wymiary netto	mm			282×870×185	282×870×185	282×870×185	282×870×185
Masa	kg(lbs)			9,5 (21)	9,5 (21)	9,5 (21)	9,5 (21)
Średnica przyłączy	ciecz/gaz			mm	6,35/9,52	6,35/9,52	6,35/12,70

Typ ścienny



Model	Jednostka wewnętrzna			ASYG18LFCA	ASYG24LFCC
Klasa kW	kW			5,0	7,0
Zasilanie	jednofazowe, ~230V, 50Hz				
Poziom ciśnienia dźwięku	chłodzenie	H/M/L/Q	dB(A)	43/37/33/26	49/42/37/33
	grzanie			42/37/33/25	48/42/37/33
Poziom mocy akustycznej	chłodzenie	H	dB(A)	58	64
	grzanie			58	64
Przepływ powietrza	chłodzenie	H/M/L/Q	m³/h	900/740/620/550	1 120/900/740/620
	grzanie			900/740/620/550	1 100/900/740/620
Wymiary netto	mm			320×998×238	320×998×238
Masa	kg(lbs)			14 (30,8)	14 (30,8)
Średnica przyłączy	ciecz/gaz			mm	6,35/15,88

Typ zwarty ścienny



Model	Jednostka wewnętrzna			ASYG07LMCE	ASYG09LMCE	ASYG12LMCE	ASYG14LMCE
Klasa kW	kW			2,0	2,5	3,5	4,0
Zasilanie	jednofazowe, ~230V, 50Hz						
Poziom ciśnienia dźwięku	chłodzenie	H/M/L/Q	dB(A)	36/32/29/21	37/33/29/21	40/36/30/21	42/38/33/25
	grzanie			36/32/29/22	37/33/29/22	40/36/31/22	42/38/35/27
Poziom mocy akustycznej	chłodzenie	H	dB(A)	51	52	54	56
	grzanie			51	52	55	57
Przepływ powietrza	chłodzenie	H/M/L/Q	m³/h	560/500/430/310	600/520/430/310	660/560/450/310	730/600/530/360
	grzanie			560/500/430/330	600/520/430/330	660/560/470/330	730/615/560/375
Wymiary netto	mm			270×870×204	270×870×204	270×870×204	270×870×204
Masa	kg(lbs)			8,5 (18,7)	8,5 (18,7)	8,5 (18,7)	8,5 (18,7)
Średnica przyłączy	ciecz/gaz			mm	6,35/9,52	6,35/9,52	6,35/12,70

Typ przypodłogowy



Model	Jednostka wewnętrzna			AGYG09LVCA	AGYG12LVCA	AGYG14LVCA
Klasa kW	kW			2,5	3,5	4,0
Zasilanie	jednofazowe, ~230V, 50Hz					
Poziom ciśnienia dźwięku	chłodzenie	H/M/L/Q	dB(A)	39/34/28/22	42/36/30/22	44/38/31/22
	grzanie			39/35/30/22	42/38/32/22	44/39/33/22
Poziom mocy akustycznej	chłodzenie	H	dB(A)	52	55	56
	grzanie			52	55	56
Przepływ powietrza	chłodzenie	H/M/L/Q	m³/h	530/440/360/270	600/490/380/270	650/520/400/270
	grzanie			530/460/380/270	600/510/410/270	650/540/430/270
Wymiary netto	mm			600×740×200	600×740×200	600×740×200
Masa	kg(lbs)			14 (30,7)	14 (30,7)	14 (30,7)
Średnica przyłączy	ciecz/gaz			mm	6,35/9,52	6,35/12,70

Typ uniwersalny



Model	Jednostka wewnętrzna			ABYG14LVTA	ABYG18LVTB
Klasa kW	kW			4,0	5,0
Zasilanie	jednofazowe, ~230V, 50Hz				
Poziom ciśnienia dźwięku	chłodzenie	H/M/L/Q	dB(A)	36/34/33/29 (przysufitowy) 39/37/36/32 (przypodłogowy)	41/38/34/32 (przysufitowy) 44/41/37/35 (przypodłogowy)
	grzanie			36/34/33/29 (przysufitowy) 39/37/36/32 (przypodłogowy)	41/38/34/32 (przysufitowy) 44/41/37/35 (przypodłogowy)
Poziom mocy akustycznej	chłodzenie	H	dB(A)	51	55
	grzanie			51	55
Przepływ powietrza	chłodzenie	H/M/L/Q	m ³ /h	640/590/540/480	780/700/560/500
	grzanie			640/590/540/480	780/700/560/500
Wymiary netto	mm			199×990×655	199×990×655
Masa	kg(lbs)			27 (60)	27 (60)
Średnica przyłączy	ciecz/gaz	mm		6,35/12,70	6,35/12,70

Typ zwarty kasetonowy



Model	Jednostka wewnętrzna			AUYG07LVLA	AUYG09LVLA	AUYG12LVLB	AUYG14LVLB	AUYG18LVLB
Klasa kW	kW			2,0	2,5	3,5	4,0	5,0
Zasilanie	jednofazowe, ~230V, 50Hz							
Poziom ciśnienia dźwięku	chłodzenie	H/M/L/Q	dB(A)	33/31/29/27	33/31/29/27	37/33/31/28	40/35/32/29	42/37/33/29
	grzanie			34/32/29/27	34/32/29/27	37/33/31/28	40/37/34/29	44/40/37/30
Poziom mocy akustycznej	chłodzenie	H	dB(A)	46	46	49	52	54
	grzanie			47	47	49	52	56
Przepływ powietrza	chłodzenie	H/M/L/Q	m ³ /h	540/490/440/390	540/490/440/390	610/530/470/410	680/580/490/410	750/610/520/410
	grzanie			540/490/440/390	540/490/440/390	610/530/470/410	700/620/550/430	800/710/600/450
Wymiary netto	mm			245×570×570	245×570×570	245×570×570	245×570×570	245×570×570
Masa	kg(lbs)			15 (33,1)	15 (33,1)	15 (33,1)	15 (33,1)	15 (33,1)
Panel	UTG-UFYD-W							
Średnica przyłączy	ciecz/gaz	mm		6,35/9,52	6,35/9,52	6,35/9,52	6,35/12,70	6,35/12,70

Typ kanałowy Mini



Model	Jednostka wewnętrzna			ARYG07LSLAP	ARYG09LSLAP	ARYG12LSLAP	ARYG14LSLAP	ARYG18LSLAP
Klasa kW	kW			2,0	2,5	3,5	4,0	5,0
Zasilanie	jednofazowe, ~230V, 50Hz							
Poziom ciśnienia dźwięku	chłodzenie	H/M/L/Q	dB(A)	29/26/24/23	29/26/24/23	31/27/25/23	35/30/27/23	33/29/26/23
	grzanie			29/26/24/23	29/26/24/23	31/27/25/23	35/30/27/23	33/29/26/23
Poziom mocy akustycznej	chłodzenie	H	dB(A)	52	54	55	60	58
	grzanie			53	56	57	62	59
Przepływ powietrza	chłodzenie	H/M/L/Q	m ³ /h	550/440/390/360	600/450/400/360	650/490/430/360	800/640/530/360	940/750/540/480
	grzanie			550/440/390/360	600/450/400/360	650/490/430/360	800/640/530/360	940/750/540/480
Wymiary netto	mm			198×700×450	198×700×450	198×700×450	198×700×450	198×900×450
Masa	kg(lbs)			15,5 (34,1)				18,5 (40,7)
Średnica przyłączy	ciecz/gaz	mm		6,35/9,52			6,35/12,70	
Spręż dyspozycyjny	Pa		0 do 30			0 do 50		
Pompka skroplin	Standard							

Typ kanałowy Slim



Model	Jednostka wewnętrzna			ARYG07LLTA	ARYG09LLTA	ARYG12LLTB	ARYG14LLTB	ARYG18LLTB
Klasa kW	kW			2,0	2,5	3,5	4,0	5,0
Zasilanie	jednofazowe, ~230V, 50Hz							
Poziom ciśnienia dźwięku	chłodzenie	H/M/L/Q	dB(A)	28/26/25/24	28/27/26/25	29/28/27/26	32/30/28/26	32/31/30/29
	grzanie			28/26/25/24	28/26/25/24	29/28/27/24	33/30/28/25	33/32/31/29
Poziom mocy akustycznej	chłodzenie	H	dB(A)	57	57	58	60	58
	grzanie			57	57	58	61	59
Przepływ powietrza	chłodzenie	H/M/L/Q	m ³ /h	550/490/470/440	600/550/500/450	650/600/550/480	800/700/600/480	940/880/820/750
	grzanie			550/490/470/440	600/550/500/450	650/600/550/480	800/700/600/480	940/880/820/750
Wymiary netto	mm			198×700×620	198×700×620	198×700×620	198×700×620	198×900×620
Masa	kg(lbs)			17 (37,5)	19 (41,8)	19 (41,8)	19 (41,8)	23 (50,6)
Średnica przyłączy	Ciecz/Gaz	mm		6,35/9,52	6,35/9,52	6,35/9,52	6,35/12,7	6,35/12,70
Spręż dyspozycyjny	Pa		0 do 90					
Pompka skroplin	Standard							

Tabele kombinacji Systemu Multi dla 2 pomieszczeń - chłodzenie/grzanie



System Multi dla 2 pomieszczeń - chłodzenie

AOYG14KBTA2	Kombinacja jednostek wewnętrznych		PRACA W TRYBIE CHŁODZENIA				Dane sezonowe			
			Wydajność chłodzenia			Pobór mocy (min.-maks.)	EER	Pdesign	SEER	Klasa efektywności energetycznej
			Pomieszczenie 1	Pomieszczenie 2	Łączna wydajność (min.-maks.)					
2 pomieszczenia	7	7	2,00	2,00	4,00(1,4-4,6)	0,97(0,25 - 1,20)	4,12	4,0	8,7	A+++
	7	9	1,75	2,25	4,00(1,4-4,6)	0,97(0,25 - 1,20)	4,12	4,0	8,7	A+++
	7	12	1,47	2,53	4,00(1,4-4,6)	0,97(0,25 - 1,20)	4,12	4,0	8,7	A+++
	9	9	2,00	2,00	4,00(1,4-4,6)	0,97(0,25 - 1,20)	4,12	4,0	8,7	A+++
	9	12	1,71	2,29	4,00(1,4-4,6)	0,97(0,25 - 1,20)	4,12	4,0	8,7	A+++

- Uwaga:
- Modele 7:7000Btu/h / 9:9000Btu/h / 12:12000Btu/h
 - Powyższe dane dotyczą kombinacji z typem ściennym [KG].
 - Należy podłączyć co najmniej 2 jednostki wewnętrzne.
 - Wydajność chłodzenia dla warunków 27°CDB/19°CWB (temperatura wewnętrzna), 35°CDB (temperatura zewnętrzna).
 - Długość instalacji: 5 m; różnica poziomów: 0 m (między jednostką zewnętrzną i wewnętrzną)
 - Całkowita wydajność przyłączeniowa jednostek wewnętrznych wynosi od 14000Btu do 21000Btu.

AOYG18KBTA2	Kombinacja jednostek wewnętrznych		PRACA W TRYBIE CHŁODZENIA				Dane sezonowe			
			Wydajność chłodzenia			Pobór mocy (min.-maks.)	EER	Pdesign	SEER	Klasa efektywności energetycznej
			Pomieszczenie 1	Pomieszczenie 2	Łączna wydajność (min.-maks.)					
2 pomieszczenia	7	7	2,00	2,00	4,00(1,7-5,0)	0,92(0,25 - 1,23)	4,35	4,0	8,8	A+++
	7	9	2,00	2,50	4,50(1,7-5,7)	1,07(0,25 - 1,45)	4,22	4,5	8,7	A+++
	7	12	1,84	3,16	5,00(1,7-5,8)	1,24(0,25 - 1,55)	4,03	5,0	8,6	A+++
	7	14	1,67	3,33	5,00(1,7-5,8)	1,24(0,25 - 1,55)	4,03	5,0	8,6	A+++
	9	9	2,50	2,50	5,00(1,7-5,8)	1,24(0,25 - 1,55)	4,03	5,0	8,6	A+++
	9	12	2,14	2,86	5,00(1,7-5,8)	1,24(0,25 - 1,55)	4,03	5,0	8,6	A+++
	9	14	1,96	3,04	5,00(1,7-5,8)	1,24(0,25 - 1,55)	4,03	5,0	8,6	A+++
	12	12	2,50	2,50	5,00(1,7-5,8)	1,24(0,25 - 1,55)	4,03	5,0	8,6	A+++
	12	14	2,31	2,69	5,00(1,7-5,8)	1,24(0,25 - 1,55)	4,03	5,0	8,6	A+++

- Uwaga:
- Modele 7:7000Btu/h / 9:9000Btu/h / 12:12000Btu/h / 14:14000Btu/h
 - Powyższe dane dotyczą kombinacji z typem ściennym [KG].
 - Należy podłączyć co najmniej 2 jednostki wewnętrzne.
 - Wydajność chłodzenia dla warunków 27°CDB/19°CWB (temperatura wewnętrzna), 35°CDB (temperatura zewnętrzna).
 - Długość instalacji: 5 m; różnica poziomów: 0 m (między jednostką zewnętrzną i wewnętrzną)
 - Całkowita wydajność przyłączeniowa jednostek wewnętrznych wynosi od 14000Btu do 26000Btu.

System Multi dla 2 pomieszczeń - grzanie

AOYG14KBTA2	Kombinacja jednostek wewnętrznych		PRACA W TRYBIE GRZANIA				Dane sezonowe			
			Wydajność grzania			Pobór mocy (min.-maks.)	COP	Pdesign	SCOP	Klasa efektywności energetycznej
			Pomieszczenie 1	Pomieszczenie 2	Łączna wydajność (min.-maks.)					
2 pomieszczenia	7	7	2,20	2,20	4,40(1,1-5,5)	0,95(0,25 - 1,65)	4,63	3,5	4,7	A++
	7	9	1,92	2,48	4,40(1,1-5,5)	0,95(0,25 - 1,65)	4,63	3,5	4,7	A++
	7	12	1,62	2,78	4,40(1,1-5,5)	0,95(0,25 - 1,65)	4,63	3,5	4,7	A++
	9	9	2,20	2,20	4,40(1,1-5,5)	0,95(0,25 - 1,65)	4,63	3,5	4,7	A++
	9	12	1,89	2,51	4,40(1,1-5,5)	0,95(0,25 - 1,65)	4,63	3,5	4,7	A++

- Uwaga:
- Modele 7:7000Btu/h / 9:9000Btu/h / 12:12000Btu/h
 - Powyższe dane dotyczą kombinacji z typem ściennym [KG].
 - Należy podłączyć co najmniej 2 jednostki wewnętrzne.
 - Wydajność grzania dla warunków 20°CDB (temperatura wewnętrzna), 7°CDB/6°CWB (temperatura zewnętrzna).
 - Długość instalacji: 5 m; różnica poziomów: 0 m (między jednostką zewnętrzną i wewnętrzną)
 - Całkowita wydajność przyłączeniowa jednostek wewnętrznych wynosi od 14000Btu do 21000Btu.

AOYG18KBTA2	Kombinacja jednostek wewnętrznych		PRACA W TRYBIE GRZANIA				Dane sezonowe			
			Wydajność grzania			Pobór mocy (min.-maks.)	COP	Pdesign	SCOP	Klasa efektywności energetycznej
			Pomieszczenie 1	Pomieszczenie 2	Łączna wydajność (min.-maks.)					
2 pomieszczenia	7	7	2,40	2,40	4,80(1,7-5,6)	0,99(0,25 - 1,35)	4,85	3,8	4,7	A++
	7	9	2,40	3,00	5,40(1,7-6,4)	1,15(0,25 - 1,60)	4,70	4,0	4,7	A++
	7	12	2,06	3,54	5,60(1,7-7,0)	1,22(0,25 - 1,80)	4,59	4,2	4,7	A++
	7	14	1,87	3,73	5,60(1,7-7,0)	1,22(0,25 - 1,80)	4,59	4,2	4,7	A++
	9	9	2,80	2,80	5,60(1,7-7,0)	1,22(0,25 - 1,80)	4,59	4,2	4,7	A++
	9	12	2,40	3,20	5,60(1,7-7,0)	1,22(0,25 - 1,80)	4,59	4,2	4,7	A++
	9	14	2,19	3,41	5,60(1,7-7,0)	1,22(0,25 - 1,80)	4,59	4,2	4,7	A++
	12	12	2,80	2,80	5,60(1,7-7,0)	1,22(0,25 - 1,80)	4,59	4,2	4,7	A++
	12	14	2,58	3,02	5,60(1,7-7,0)	1,22(0,25 - 1,80)	4,59	4,2	4,7	A++

- Uwaga:
- Modele 7:7000Btu/h / 9:9000Btu/h / 12:12000Btu/h / 14:14000Btu/h
 - Powyższe dane dotyczą kombinacji z typem ściennym [KG].
 - Należy podłączyć co najmniej 2 jednostki wewnętrzne.
 - Wydajność grzania dla warunków 20°CDB (temperatura wewnętrzna), 7°CDB/6°CWB (temperatura zewnętrzna).
 - Długość instalacji: 5 m; różnica poziomów: 0 m (między jednostką zewnętrzną i wewnętrzną)
 - Całkowita wydajność przyłączeniowa jednostek wewnętrznych wynosi od 14000Btu do 26000Btu.



System Multi dla 2 pomieszczeń - chłodzenie

AOYG14LAC2	Kombinacja jednostek wewnętrznych		PRACA W TRYBIE CHŁODZENIA					Dane sezonowe		
			Wydajność chłodzenia			Pobór mocy (min.-maks.)	EER	Pdesign	SEER	Klasa efektywności energetycznej
			Pomieszczenie 1	Pomieszczenie 2	Łączna wydajność (min.-maks.)					
		kW	kW	kW	kW		kW			
2 pomieszczenia	7	7	2,00	2,00	4,00 (1,4 - 4,4)	1,09 (0,35 - 1,40)	3,67	4,0	6,7	A++
	7	9	1,95	2,05	4,00 (1,4 - 4,4)	1,09 (0,35 - 1,40)	3,67	4,0	6,6	A++
	7	12	1,65	2,35	4,00 (1,4 - 4,6)	1,05 (0,35 - 1,47)	3,81	4,0	6,5	A++
	9	9	2,00	2,00	4,00 (1,4 - 4,5)	1,09 (0,35 - 1,43)	3,67	4,0	6,6	A++
	9	12	1,70	2,30	4,00 (1,4 - 4,7)	1,05 (0,35 - 1,47)	3,81	4,0	6,5	A++

- Uwaga:
- Modele: 7:7000Btu/h / 9:9000Btu/h / 12:12000Btu/h
 - Powyższe dane dotyczą kombinacji z modelem ściennym.
 - Należy podłączyć co najmniej 2 jednostki wewnętrzne.
 - Wydajność chłodzenia dla warunków 27°CDB/19°CWB (temperatura wewnętrzna), 35°CDB (temperatura zewnętrzna).
 - Długość instalacji: 5 m; różnica poziomów: 0 m (między jednostką zewnętrzną i wewnętrzną)
 - Całkowita wydajność przyłączeniowa jednostek wewnętrznych wynosi od 14000Btu do 21000Btu.

AOYG18LAC2	Kombinacja jednostek wewnętrznych		PRACA W TRYBIE CHŁODZENIA					Dane sezonowe		
			Wydajność chłodzenia			Pobór mocy (min.-maks.)	EER	Pdesign	SEER	Klasa efektywności energetycznej
			Pomieszczenie 1	Pomieszczenie 2	Łączna wydajność (min.-maks.)					
		kW	kW	kW	kW		kW			
2 pomieszczenia	7	7	2,10	2,10	4,20 (1,7 - 5,2)	1,24 (0,35 - 1,68)	3,39	4,2	7,0	A++
	7	9	2,10	2,50	4,60 (1,7 - 5,3)	1,26 (0,35 - 1,79)	3,65	4,6	6,8	A++
	7	12	1,90	3,10	5,00 (1,7 - 5,6)	1,55 (0,35 - 1,95)	3,23	5,0	6,5	A++
	7	14	1,80	3,20	5,00 (1,8 - 5,7)	1,55 (0,40 - 1,99)	3,23	5,0	6,5	A++
	9	9	2,50	2,50	5,00 (1,7 - 5,6)	1,56 (0,35 - 1,95)	3,21	5,0	6,6	A++
	9	12	2,10	2,90	5,00 (1,7 - 5,7)	1,55 (0,35 - 1,95)	3,23	5,0	6,5	A++
	9	14	2,00	3,00	5,00 (1,8 - 5,8)	1,55 (0,40 - 1,99)	3,23	5,0	6,4	A++
	12	12	2,50	2,50	5,00 (1,7 - 5,8)	1,56 (0,35 - 1,99)	3,21	5,0	6,4	A++

- Uwaga:
- Modele 7:7000Btu/h / 9:9000Btu/h / 12:12000Btu/h / 14:14000Btu/h
 - Powyższe dane dotyczą kombinacji z modelem ściennym.
 - Należy podłączyć co najmniej 2 jednostki wewnętrzne.
 - Wydajność chłodzenia dla warunków 27°CDB/19°CWB (temperatura wewnętrzna), 35°CDB (temperatura zewnętrzna).
 - Długość instalacji: 5 m; różnica poziomów: 0 m (między jednostką zewnętrzną i wewnętrzną)
 - Całkowita wydajność przyłączeniowa jednostek wewnętrznych wynosi od 14000 Btu do 24000Btu.
 - "14" dotyczy wyłącznie modeli ściennych. Nie można podłączyć innych typów jednostek wewnętrznych.

System Multi dla 2 pomieszczeń - grzanie

AOYG14LAC2	Kombinacja jednostek wewnętrznych		PRACA W TRYBIE GRZANIA					Dane sezonowe		
			Wydajność grzania			Pobór mocy (min.-maks.)	COP	Pdesign	SCOP	Klasa efektywności energetycznej
			Pomieszczenie 1	Pomieszczenie 2	Łączna wydajność (min.-maks.)					
		kW	kW	kW	kW		kW			
2 pomieszczenia	7	7	2,20	2,20	4,40 (1,1 - 5,4)	1,03 (0,25 - 1,78)	4,27	3,8	4,1	A+
	7	9	2,15	2,25	4,40 (1,1 - 5,4)	1,03 (0,25 - 1,78)	4,27	3,8	4,1	A+
	7	12	1,95	2,45	4,40 (1,1 - 5,5)	1,02 (0,25 - 1,76)	4,31	3,8	4,0	A+
	9	9	2,20	2,20	4,40 (1,1 - 5,4)	1,03 (0,25 - 1,78)	4,27	3,8	4,0	A+
	9	12	2,00	2,40	4,40 (1,1 - 5,5)	1,02 (0,25 - 1,76)	4,31	3,8	4,0	A+

- Uwaga:
- Modele 7:7000Btu/h / 9:9000Btu/h / 12:12000Btu/h
 - Powyższe dane dotyczą kombinacji z modelem ściennym.
 - Należy podłączyć co najmniej 2 jednostki wewnętrzne.
 - Wydajność grzania dla warunków 20°CDB (temperatura wewnętrzna), 7°CDB/6°CWB (temperatura zewnętrzna).
 - Długość instalacji: 5 m; różnica poziomów: 0 m (między jednostką zewnętrzną i wewnętrzną)
 - Całkowita wydajność przyłączeniowa jednostek wewnętrznych wynosi od 14000 Btu do 21000Btu.

AOYG18LAC2	Kombinacja jednostek wewnętrznych		PRACA W TRYBIE GRZANIA					Dane sezonowe		
			Wydajność grzania			Pobór mocy (min.-maks.)	COP	Pdesign	SCOP	Klasa efektywności energetycznej
			Pomieszczenie 1	Pomieszczenie 2	Łączna wydajność (min.-maks.)					
		kW	kW	kW	kW		kW			
2 pomieszczenia	7	7	2,70	2,70	5,40 (1,8 - 6,0)	1,24 (0,50 - 1,61)	4,37	3,8	4,1	A+
	7	9	2,50	3,00	5,50 (1,8 - 6,0)	1,36 (0,50 - 1,87)	4,04	4,0	4,1	A+
	7	12	2,30	3,30	5,60 (1,8 - 6,1)	1,38 (0,50 - 1,88)	4,06	4,2	4,0	A+
	7	14	2,25	3,35	5,60 (1,9 - 6,2)	1,35 (0,55 - 1,86)	4,15	4,2	4,0	A+
	9	9	2,80	2,80	5,60 (1,8 - 6,1)	1,41 (0,50 - 1,90)	3,97	4,2	4,1	A+
	9	12	2,45	3,15	5,60 (1,8 - 6,2)	1,38 (0,50 - 1,88)	4,07	4,2	4,0	A+
	9	14	2,35	3,25	5,60 (1,9 - 6,3)	1,35 (0,55 - 1,86)	4,15	4,2	4,0	A+
	12	12	2,80	2,80	5,60 (1,8 - 6,3)	1,34 (0,50 - 1,84)	4,18	4,2	4,0	A+

- Uwaga:
- Modele 7:7000Btu/h / 9:9000Btu/h / 12:12000Btu/h / 14:14000Btu/h
 - Powyższe dane dotyczą kombinacji z modelem ściennym.
 - Należy podłączyć co najmniej 2 jednostki wewnętrzne.
 - Wydajność grzania dla warunków 20°CDB (temperatura wewnętrzna), 7°CDB/6°CWB (temperatura zewnętrzna).
 - Długość instalacji: 5 m; różnica poziomów: 0 m (między jednostką zewnętrzną i wewnętrzną)
 - Całkowita wydajność przyłączeniowa jednostek wewnętrznych wynosi od 24000Btu from 14000Btu.
 - "14" dotyczy wyłącznie modeli ściennych. Nie można podłączyć innych typów jednostek wewnętrznych.

Tabele kombinacji Systemu Multi dla 3 pomieszczeń - chłodzenie/grzanie

System Multi dla 3 pomieszczeń - chłodzenie

AOYG18LAT3	Kombinacja jednostek wewnętrznych			PRACA W TRYBIE CHŁODZENIA							Dane sezonowe		
				Wydajność chłodzenia				Pobór mocy (min.-maks.) kW	EER				
				Pomieszczenie 1 kW	Pomieszczenie 2 kW	Pomieszczenie 3 kW	Łączna wydajność (min.-maks.) kW			Pdesign kW	SEER	Klasa efektywności energetycznej	
2 pomieszczenia	7	7	-	2,30	2,30	-	4,60 (1,8 - 5,0)	1,22 (0,50 - 1,43)	3,77	4,6	6,3	A++	
	7	9	-	2,30	2,70	-	5,00 (1,8 - 5,7)	1,35 (0,50 - 1,81)	3,70	5,0	6,2	A++	
	7	12	-	1,98	3,02	-	5,00 (1,8 - 6,1)	1,34 (0,50 - 2,06)	3,73	5,0	6,2	A++	
	7	14	-	1,88	3,42	-	5,30 (1,8 - 6,6)	1,34 (0,50 - 2,06)	3,96	5,3	6,1	A++	
	9	9	-	2,50	2,50	-	5,00 (1,8 - 6,2)	1,35 (0,50 - 2,06)	3,70	5,0	6,2	A++	
	9	12	-	2,18	2,82	-	5,00 (1,8 - 6,3)	1,35 (0,50 - 2,06)	3,70	5,0	6,2	A++	
	9	14	-	2,07	3,23	-	5,30 (1,8 - 6,7)	1,35 (0,50 - 2,06)	3,93	5,3	6,1	A++	
	12	12	-	2,55	2,55	-	5,10 (1,8 - 6,3)	1,35 (0,50 - 2,06)	3,78	5,1	6,1	A++	
	12	14	-	2,41	2,89	-	5,30 (1,8 - 6,7)	1,35 (0,50 - 2,06)	3,93	5,3	6,1	A++	
	7	7	7	1,80	1,80	1,80	5,40 (1,8 - 6,8)	1,35 (0,50 - 2,06)	4,00	5,4	6,9	A++	
	7	7	9	1,70	1,70	2,00	5,40 (1,8 - 6,8)	1,35 (0,50 - 2,06)	4,00	5,4	6,9	A++	
	7	7	12	1,53	1,53	2,33	5,40 (1,8 - 6,8)	1,35 (0,50 - 2,06)	4,00	5,4	6,7	A++	
3 pomieszczenia	7	7	14	1,41	1,41	2,58	5,40 (2,0 - 6,8)	1,35 (0,60 - 2,06)	4,00	5,4	6,7	A++	
	7	9	9	1,61	1,89	1,89	5,40 (1,8 - 6,8)	1,35 (0,50 - 2,06)	4,00	5,4	6,8	A++	
	7	9	12	1,46	1,72	2,22	5,40 (1,8 - 6,8)	1,35 (0,50 - 2,06)	4,00	5,4	6,7	A++	
	7	9	14	1,35	1,58	2,47	5,40 (2,0 - 6,8)	1,35 (0,60 - 2,06)	4,00	5,4	6,7	A++	
	9	9	9	1,80	1,80	1,80	5,40 (1,8 - 6,8)	1,35 (0,50 - 2,06)	4,00	5,4	6,8	A++	
	9	9	12	1,64	1,64	2,12	5,40 (1,8 - 6,8)	1,35 (0,50 - 2,06)	4,00	5,4	6,7	A++	

AOYG24LAT3	Kombinacja jednostek wewnętrznych			PRACA W TRYBIE CHŁODZENIA							Dane sezonowe		
				Wydajność chłodzenia				Pobór mocy (min.-maks.) kW	EER				
				Pomieszczenie 1 kW	Pomieszczenie 2 kW	Pomieszczenie 3 kW	Łączna wydajność (min.-maks.) kW			Pdesign kW	SEER	Klasa efektywności energetycznej	
2 pomieszczenia	7	7	-	2,30	2,30	-	4,60 (1,8 - 5,0)	1,20 (0,50 - 1,40)	3,83	4,6	6,3	A++	
	7	9	-	2,30	2,70	-	5,00 (1,8 - 5,7)	1,36 (0,50 - 1,78)	3,68	5,0	6,2	A++	
	7	12	-	2,38	3,42	-	5,80 (1,8 - 6,1)	1,70 (0,50 - 1,97)	3,41	5,8	6,1	A++	
	7	14	-	2,37	4,13	-	6,50 (1,8 - 7,2)	1,91 (0,50 - 2,46)	3,40	6,5	6,0	A+	
	7	18	-	2,08	4,52	-	6,60 (1,8 - 7,8)	1,91 (0,50 - 2,87)	3,46	6,6	5,9	A+	
	9	9	-	2,75	2,75	-	5,50 (1,8 - 6,2)	1,55 (0,50 - 2,02)	3,55	5,5	6,1	A++	
	9	12	-	2,79	3,41	-	6,20 (1,8 - 6,8)	1,90 (0,50 - 2,45)	3,26	6,2	5,9	A+	
	9	14	-	2,66	3,94	-	6,60 (1,8 - 7,7)	1,91 (0,50 - 2,77)	3,46	6,6	6,0	A+	
	9	18	-	2,35	4,35	-	6,70 (1,8 - 7,9)	1,91 (0,50 - 2,87)	3,51	6,7	5,9	A+	
	12	12	-	3,15	3,15	-	6,30 (1,8 - 7,2)	1,90 (0,50 - 2,74)	3,32	6,3	5,9	A+	
	12	14	-	3,03	3,67	-	6,70 (1,8 - 7,8)	1,91 (0,50 - 2,87)	3,51	6,7	5,9	A+	
	12	18	-	2,66	4,04	-	6,70 (1,8 - 7,9)	1,92 (0,50 - 2,87)	3,49	6,7	5,8	A+	
	7	7	7	2,23	2,23	2,23	6,70 (1,8 - 7,4)	1,89 (0,50 - 2,37)	3,54	6,7	6,4	A++	
	7	7	9	2,14	2,14	2,52	6,80 (1,8 - 7,8)	1,94 (0,60 - 2,87)	3,51	6,8	6,4	A++	
	7	7	12	1,98	1,98	2,84	6,80 (1,8 - 8,1)	1,93 (0,50 - 2,87)	3,52	6,8	6,3	A++	
	7	7	14	1,82	1,82	3,16	6,80 (2,0 - 8,4)	1,94 (0,60 - 2,87)	3,51	6,8	6,2	A++	
	3 pomieszczenia	7	7	18	1,63	1,63	3,54	6,80 (2,0 - 8,5)	1,94 (0,60 - 2,87)	3,51	6,8	6,1	A++
		7	9	9	2,03	2,38	2,38	6,80 (1,8 - 8,2)	1,93 (0,50 - 2,87)	3,52	6,8	6,4	A++
7		9	12	1,88	2,21	2,70	6,80 (1,8 - 8,2)	1,93 (0,50 - 2,87)	3,52	6,8	6,2	A++	
7		9	14	1,74	2,04	3,02	6,80 (2,0 - 8,4)	1,94 (0,60 - 2,87)	3,51	6,8	6,2	A++	
7		9	18	1,56	1,84	3,40	6,80 (2,0 - 8,5)	1,94 (0,60 - 2,87)	3,51	6,8	6,1	A++	
7		12	12	1,76	2,52	2,52	6,80 (1,8 - 8,2)	1,94 (0,50 - 2,87)	3,51	6,8	6,2	A++	
7		12	14	1,63	2,34	2,83	6,80 (2,0 - 8,5)	1,94 (0,60 - 2,87)	3,51	6,8	6,2	A++	
9		9	9	2,27	2,27	2,27	6,80 (1,8 - 8,2)	1,94 (0,50 - 2,87)	3,51	6,8	6,4	A++	
9		9	12	2,11	2,11	2,58	6,80 (1,8 - 8,3)	1,94 (0,50 - 2,87)	3,51	6,8	6,2	A++	
9		9	14	1,95	1,95	2,89	6,80 (2,0 - 8,5)	1,94 (0,60 - 2,87)	3,51	6,8	6,2	A++	
9		9	18 ^{*1}	1,77	1,77	3,27	6,80 (2,0 - 8,5)	1,94 (0,60 - 2,87)	3,51	6,8	6,1	A++	
9		12	12	1,97	2,41	2,41	6,80 (1,8 - 8,3)	1,94 (0,50 - 2,87)	3,51	6,8	6,2	A++	
9		12	14	1,84	2,24	2,72	6,80 (2,0 - 8,5)	1,94 (0,60 - 2,87)	3,51	6,8	6,2	A++	
12		12	12	2,27	2,27	2,27	6,80 (1,8 - 8,3)	1,94 (0,50 - 2,87)	3,51	6,8	6,1	A++	

- Uwaga:
- Modele 7:7000Btu/h / 9:9000Btu/h / 12:12000Btu/h / 14:14000Btu/h / 18:18000Btu/h
 - Powyższe dane dotyczą kombinacji z modelem ściennym.
 - Należy podłączyć co najmniej 2 jednostki wewnętrzne.
 - Wydajność chłodzenia dla warunków 27°CDB/19°CWB (temperatura wewnętrzna), 35°CDB (temperatura zewnętrzna).
 - Długość instalacji: 5 m; różnica poziomów: 0 m (między jednostką zewnętrzną i wewnętrzną)
 - Całkowita wydajność przyłączeniowa jednostek wewnętrznych wynosi od 14000Btu do 36000Btu.
 - *1: W przypadku podłączenia modelu ASYG18L, należy podłączyć również co najmniej 1 jednostkę typu ściennego o mocy 9000Btu.

System Multi dla 3 pomieszczeń - grzanie

AOYG18LAT3	Kombinacja jednostek wewnętrznych			PRACA W TRYBIE GRZANIA								
				Wydajność grzania				Pobór mocy (min.-maks.) kW	COP	Dane sezonowe		
				Pomieszczenie 1 kW	Pomieszczenie 2 kW	Pomieszczenie 3 kW	Łączna wydajność (min.-maks.) kW			Pdesign kW	SCOP	Klasa efektywności energetycznej
2 pomieszczenie	7	7	-	2,70	2,70	-	5,40 (2,0 - 6,1)	1,59 (0,52 - 1,93)	3,40	4,0	4,1	A+
	7	9	-	2,75	3,25	-	6,00 (2,0 - 6,4)	1,87 (0,52 - 2,06)	3,21	4,0	4,1	A+
	7	12	-	2,59	3,71	-	6,30 (2,0 - 6,5)	1,98 (0,52 - 2,06)	3,18	4,0	4,1	A+
	7	14	-	2,51	4,29	-	6,80 (2,0 - 7,1)	1,92 (0,50 - 2,06)	3,54	4,0	4,1	A+
	9	9	-	3,15	3,15	-	6,30 (2,0 - 6,5)	1,98 (0,52 - 2,06)	3,18	4,0	4,1	A+
	9	12	-	2,89	3,51	-	6,40 (2,0 - 6,6)	1,99 (0,52 - 2,06)	3,22	4,0	4,1	A+
	9	14	-	2,77	4,03	-	6,80 (2,0 - 7,2)	1,91 (0,50 - 2,06)	3,56	4,0	4,1	A+
	12	12	-	3,20	3,20	-	6,40 (2,0 - 6,6)	1,98 (0,52 - 2,06)	3,23	4,0	4,1	A+
	12	14	-	3,09	3,71	-	6,80 (2,0 - 7,3)	1,90 (0,50 - 2,06)	3,58	4,0	4,1	A+
	7	7	7	2,27	2,27	2,27	6,80 (2,0 - 7,7)	1,62 (0,50 - 2,06)	4,20	5,0	4,3	A+
	7	7	9	2,14	2,14	2,52	6,80 (2,0 - 7,8)	1,62 (0,50 - 2,06)	4,20	5,0	4,3	A+
	7	7	12	1,98	1,98	2,83	6,80 (2,0 - 7,8)	1,59 (0,50 - 2,06)	4,28	5,0	4,3	A+
3 pomieszczenie	7	7	14	1,83	1,83	3,14	6,80 (2,0 - 8,0)	1,61 (0,50 - 2,06)	4,22	5,0	4,3	A+
	7	9	9	2,03	2,39	2,39	6,80 (2,0 - 7,8)	1,60 (0,50 - 2,06)	4,25	5,0	4,3	A+
	7	9	12	1,89	2,22	2,69	6,80 (2,0 - 7,9)	1,59 (0,50 - 2,06)	4,28	5,0	4,3	A+
	7	9	14	1,75	2,06	2,99	6,80 (2,0 - 8,0)	1,60 (0,50 - 2,06)	4,25	5,0	4,3	A+
	9	9	9	2,27	2,27	2,27	6,80 (2,0 - 7,9)	1,59 (0,50 - 2,06)	4,28	5,0	4,3	A+
	9	9	12	2,12	2,12	2,57	6,80 (2,0 - 7,9)	1,59 (0,50 - 2,06)	4,28	5,0	4,3	A+

AOYG24LAT3	Kombinacja jednostek wewnętrznych			PRACA W TRYBIE GRZANIA									
				Wydajność grzania				Pobór mocy (min.-maks.) kW	COP	Dane sezonowe			
				Pomieszczenie 1 kW	Pomieszczenie 2 kW	Pomieszczenie 3 kW	Łączna wydajność (min.-maks.) kW			Pdesign kW	SCOP	Klasa efektywności energetycznej	
2 pomieszczenie	7	7	-	2,75	2,75	-	5,50 (2,0 - 6,1)	1,55 (0,52 - 1,93)	3,55	4,0	4,1	A+	
	7	9	-	2,80	3,30	-	6,10 (2,0 - 7,0)	1,82 (0,52 - 2,52)	3,35	4,0	4,1	A+	
	7	12	-	2,88	4,12	-	7,00 (2,0 - 7,3)	2,31 (0,52 - 2,66)	3,03	4,0	4,1	A+	
	7	14	-	2,80	4,80	-	7,60 (2,0 - 8,3)	2,28 (0,50 - 2,87)	3,33	4,0	4,1	A+	
	7	18	-	2,51	5,39	-	7,90 (2,0 - 8,3)	2,34 (0,50 - 2,87)	3,38	4,0	4,1	A+	
	9	9	-	3,30	3,30	-	6,60 (2,0 - 7,4)	2,04 (0,52 - 2,68)	3,24	4,0	4,1	A+	
	9	12	-	3,30	4,00	-	7,30 (2,0 - 7,7)	2,43 (0,52 - 2,87)	3,00	4,0	4,1	A+	
	9	14	-	3,22	4,68	-	7,90 (2,0 - 8,3)	2,38 (0,50 - 2,87)	3,32	4,0	4,1	A+	
	9	18	-	2,84	5,16	-	8,00 (2,0 - 8,5)	2,32 (0,50 - 2,87)	3,45	4,0	4,1	A+	
	12	12	-	3,80	3,80	-	7,60 (2,0 - 7,8)	2,54 (0,52 - 2,87)	2,99	4,0	4,1	A+	
	12	14	-	3,59	4,31	-	7,90 (2,0 - 8,4)	2,37 (0,50 - 2,87)	3,33	4,0	4,1	A+	
	12	18	-	3,20	4,80	-	8,00 (2,0 - 8,6)	2,31 (0,50 - 2,87)	3,46	4,0	4,1	A+	
	7	7	7	2,60	2,60	2,60	7,80 (2,0 - 8,6)	1,94 (0,50 - 2,68)	4,02	5,0	4,3	A+	
	7	7	9	2,52	2,52	2,96	8,00 (2,0 - 8,8)	2,00 (0,50 - 2,87)	4,00	5,2	4,2	A+	
	7	7	12	2,34	2,34	3,32	8,00 (2,0 - 8,9)	1,99 (0,50 - 2,80)	4,02	5,2	4,2	A+	
	7	7	14	2,16	2,16	3,68	8,00 (2,0 - 9,2)	1,91 (0,50 - 2,72)	4,19	5,2	4,2	A+	
	3 pomieszczenie	7	7	18	1,94	1,94	4,12	8,00 (2,0 - 9,2)	1,89 (0,50 - 2,70)	4,23	5,2	4,2	A+
		7	9	9	2,38	2,81	2,81	8,00 (2,0 - 9,0)	1,99 (0,50 - 2,87)	4,02	5,2	4,2	A+
7		9	12	2,23	2,62	3,15	8,00 (2,0 - 9,1)	1,98 (0,50 - 2,87)	4,04	5,2	4,2	A+	
7		9	14	2,06	2,42	3,52	8,00 (2,0 - 9,2)	1,91 (0,50 - 2,72)	4,19	5,2	4,2	A+	
7		9	18	1,85	2,18	3,97	8,00 (2,0 - 9,2)	1,89 (0,50 - 2,69)	4,23	5,2	4,2	A+	
7		12	12	2,08	2,96	2,96	8,00 (2,0 - 9,1)	1,97 (0,50 - 2,87)	4,06	5,2	4,2	A+	
7		12	14	1,93	2,76	3,31	8,00 (2,0 - 9,2)	1,90 (0,50 - 2,70)	4,21	5,2	4,2	A+	
9		9	9	2,67	2,67	2,67	8,00 (2,0 - 9,1)	1,98 (0,50 - 2,87)	4,04	5,2	4,2	A+	
9		9	12	2,49	2,49	3,02	8,00 (2,0 - 9,2)	1,97 (0,50 - 2,87)	4,06	5,2	4,2	A+	
9		9	14	2,32	2,32	3,37	8,00 (2,0 - 9,2)	1,89 (0,50 - 2,70)	4,23	5,2	4,2	A+	
9		9	18*	2,10	2,10	3,81	8,00 (2,0 - 9,2)	1,87 (0,50 - 2,68)	4,28	5,2	4,2	A+	
9		12	12	2,34	2,83	2,83	8,00 (2,0 - 9,2)	1,96 (0,50 - 2,80)	4,08	5,2	4,2	A+	
9		12	14	2,18	2,64	3,17	8,00 (2,0 - 9,2)	1,89 (0,50 - 2,69)	4,23	5,2	4,2	A+	
12		12	12	2,67	2,67	2,67	8,00 (2,0 - 9,2)	1,95 (0,50 - 2,78)	4,10	5,2	4,2	A+	

- Uwaga:
- Modele 7:7000Btu/h / 9:9000Btu/h / 12:12000Btu/h / 14:14000Btu/h / 18:18000Btu/h
 - Powyższe dane dotyczą kombinacji z modelem ściennym.
 - Należy podłączyć co najmniej 2 jednostki wewnętrzne.
 - Wydajność grzania dla warunków 20°CDB (temperatura wewnętrzna), 7°CDB/6°CWB (temperatura zewnętrzna).
 - Długość instalacji: 5 m; różnica poziomów: 0 m (między jednostką zewnętrzną i wewnętrzną)
 - Całkowita wydajność przyłączeniowa jednostek wewnętrznych wynosi od 14000Btu do 36000Btu.
 - *1: W przypadku podłączenia modelu ASYG18L, należy podłączyć również co najmniej 1 jednostkę typu ściennego o mocy 9000Btu.

Tabele kombinacji Systemu Multi dla 4 pomieszczeń - chłodzenie/grzanie

System Multi dla 4 pomieszczeń - chłodzenie

AOYG30LAT4	Kombinacja jednostek wewnętrznych		PRACA W TRYBIE CHŁODZENIA												
			Wydajność chłodzenia					Pobór mocy (min.-maks.)	EER	Dane sezonowe					
			Pom. 1	Pom. 2	Pom. 3	Pom. 4	Łączna wydajność (min.-maks.)			kW	Pdesign	SEER	Klasa efektywności energetycznej		
		kW	kW	kW	kW	kW		kW	kW						
3 pomieszczenia	7	7	14	-	1,96	1,96	3,27	-	7,20 (1,6 - 8,9)	2,22 (0,68 - 3,43)	3,24	7,2	5,9	A+	
	7	7	18	-	1,81	1,81	4,08	-	7,70 (2,8 - 10,0)	2,22 (0,98 - 3,55)	3,47	7,7	5,8	A+	
	7	7	24	-	1,61	1,61	4,57	-	7,80 (2,8 - 10,1)	2,19 (0,98 - 3,53)	3,56	7,8	5,8	A+	
	7	9	12	-	2,08	2,34	2,78	-	7,20 (1,6 - 8,9)	2,22 (0,68 - 3,41)	3,24	7,2	5,9	A+	
	7	9	14	-	1,90	2,14	3,16	-	7,20 (2,8 - 9,1)	2,22 (0,98 - 3,56)	3,24	7,2	5,9	A+	
	7	9	18	-	1,76	1,98	3,96	-	7,70 (2,8 - 9,9)	2,22 (0,98 - 3,56)	3,47	7,7	5,8	A+	
	7	9	24	-	1,57	1,77	4,46	-	7,80 (2,8 - 10,1)	2,19 (0,98 - 3,53)	3,56	7,8	5,8	A+	
	7	12	12	-	1,96	2,62	2,62	-	7,20 (1,6 - 9,1)	2,22 (0,68 - 3,54)	3,24	7,2	5,9	A+	
	7	12	14	-	1,83	2,43	3,04	-	7,30 (2,8 - 9,2)	2,22 (0,98 - 3,56)	3,29	7,3	5,9	A+	
	7	12	18	-	1,68	2,24	3,78	-	7,70 (2,8 - 9,9)	2,22 (0,98 - 3,56)	3,47	7,7	5,8	A+	
	7	12	24	-	1,51	2,01	4,28	-	7,80 (2,8 - 10,1)	2,19 (0,98 - 3,56)	3,56	7,8	5,8	A+	
	7	14	14	-	1,68	2,81	2,81	-	7,30 (2,8 - 9,3)	2,22 (0,98 - 3,58)	3,29	7,3	5,9	A+	
	7	14	18	-	1,57	2,61	3,52	-	7,70 (3,5 - 10,0)	2,22 (1,17 - 3,58)	3,47	7,7	5,8	A+	
	7	14	24	-	1,44	2,39	4,07	-	7,90 (3,5 - 10,1)	2,20 (1,17 - 3,58)	3,59	7,9	5,8	A+	
	7	18	18	-	1,42	3,19	3,19	-	7,80 (3,5 - 10,1)	2,22 (1,17 - 3,58)	3,51	7,8	5,7	A+	
	7	18	24	-	1,30	2,92	3,68	-	7,90 (4,7 - 10,1)	2,22 (1,27 - 3,58)	3,56	7,9	5,7	A+	
	9	9	9	-	2,40	2,40	2,40	-	7,20 (2,8 - 8,9)	2,22 (0,98 - 3,42)	3,24	7,2	5,9	A+	
	9	9	12	-	2,26	2,26	2,68	-	7,20 (2,8 - 9,1)	2,22 (0,98 - 3,54)	3,24	7,2	5,9	A+	
	9	9	14	-	2,10	2,10	3,11	-	7,30 (2,8 - 9,2)	2,22 (0,98 - 3,57)	3,29	7,3	5,9	A+	
	9	9	18	-	1,93	1,93	3,85	-	7,70 (2,8 - 9,9)	2,22 (0,98 - 3,56)	3,47	7,7	5,8	A+	
	9	9	24	-	1,73	1,73	4,35	-	7,80 (2,8 - 10,1)	2,20 (1,17 - 3,54)	3,55	7,8	5,8	A+	
	9	12	12	-	2,14	2,53	2,53	-	7,20 (2,8 - 9,1)	2,22 (0,98 - 3,54)	3,24	7,2	5,9	A+	
	9	12	14	-	1,99	2,36	2,95	-	7,30 (2,8 - 9,2)	2,22 (0,98 - 3,57)	3,29	7,3	5,9	A+	
	9	12	18	-	1,84	2,18	3,68	-	7,70 (2,8 - 9,9)	2,22 (0,98 - 3,56)	3,47	7,7	5,8	A+	
	9	12	24	-	1,66	1,97	4,18	-	7,80 (2,8 - 10,1)	2,19 (0,98 - 3,56)	3,56	7,8	5,8	A+	
	9	14	14	-	1,84	2,73	2,73	-	7,30 (3,5 - 9,3)	2,22 (1,17 - 3,58)	3,29	7,3	5,9	A+	
	9	14	18	-	1,74	2,58	3,48	-	7,80 (3,5 - 10,0)	2,22 (1,17 - 3,58)	3,51	7,8	5,8	A+	
	9	14	24	-	1,58	2,34	3,98	-	7,90 (3,5 - 10,1)	2,22 (1,27 - 3,56)	3,56	7,9	5,8	A+	
	9	18	18	-	1,56	3,12	3,12	-	7,80 (4,7 - 10,1)	2,22 (1,27 - 3,58)	3,51	7,8	5,7	A+	
	12	12	12	-	2,43	2,43	2,43	-	7,30 (2,8 - 9,2)	2,22 (0,98 - 3,55)	3,29	7,3	5,9	A+	
	12	12	14	-	2,28	2,28	2,85	-	7,40 (2,8 - 9,3)	2,22 (0,98 - 3,58)	3,33	7,4	5,9	A+	
	12	12	18	-	2,12	2,12	3,57	-	7,80 (3,5 - 10,0)	2,22 (1,17 - 3,57)	3,51	7,8	5,8	A+	
	12	12	24	-	1,92	1,92	4,07	-	7,90 (3,5 - 10,1)	2,20 (1,17 - 3,54)	3,59	7,9	5,8	A+	
	12	14	14	-	2,11	2,64	2,64	-	7,40 (3,5 - 9,4)	2,22 (1,17 - 3,58)	3,33	7,4	5,9	A+	
	12	14	18	-	1,98	2,48	3,34	-	7,80 (3,5 - 10,1)	2,22 (1,17 - 3,58)	3,51	7,8	5,8	A+	
	12	18	18	-	1,81	3,05	3,05	-	7,90 (4,7 - 10,1)	2,22 (1,27 - 3,58)	3,56	7,9	5,7	A+	
	4 pomieszczenia	7	7	7	7	1,93	1,93	1,93	1,93	7,70 (1,6 - 9,6)	2,20 (0,68 - 3,41)	3,50	7,7	6,2	A++
		7	7	7	9	1,89	1,89	1,89	2,13	7,80 (1,6 - 9,8)	2,22 (0,68 - 3,54)	3,51	7,8	6,2	A++
		7	7	7	12	1,83	1,83	1,83	2,41	7,90 (1,6 - 9,9)	2,22 (0,68 - 3,54)	3,56	7,9	6,1	A++
		7	7	7	14	1,70	1,70	1,70	2,80	7,90 (2,8 - 9,9)	2,22 (0,98 - 3,56)	3,56	7,9	6,1	A++
		7	7	7	18	1,52	1,52	1,52	3,43	8,00 (2,8 - 10,1)	2,20 (0,98 - 3,55)	3,64	8,0	6,0	A+
		7	7	9	9	1,86	1,86	2,09	2,09	7,90 (2,8 - 9,7)	2,22 (0,98 - 3,42)	3,56	7,9	6,2	A++
		7	7	9	12	1,78	1,78	1,99	2,35	7,90 (2,8 - 9,9)	2,22 (0,98 - 3,55)	3,56	7,9	6,1	A++
		7	7	9	14	1,68	1,68	1,88	2,76	8,00 (2,8 - 10,0)	2,22 (0,98 - 3,57)	3,60	8,0	6,1	A++
		7	7	9	18	1,49	1,49	1,67	3,35	8,00 (3,5 - 10,1)	2,20 (1,17 - 3,55)	3,64	8,0	6,0	A+
		7	7	12	12	1,72	1,72	2,28	2,28	8,00 (2,8 - 10,0)	2,22 (0,98 - 3,55)	3,60	8,0	6,1	A++
		7	7	12	14	1,61	1,61	2,13	2,65	8,00 (2,8 - 10,0)	2,22 (0,98 - 3,57)	3,60	8,0	6,1	A++
		7	7	12	18	1,43	1,43	1,91	3,22	8,00 (3,5 - 10,1)	2,20 (1,17 - 3,56)	3,64	8,0	6,0	A+
7		7	14	14	1,50	1,50	2,50	2,50	8,00 (3,5 - 10,1)	2,22 (1,17 - 3,58)	3,60	8,0	6,0	A+	
7		7	14	18	1,35	1,35	2,25	3,04	8,00 (3,5 - 10,1)	2,22 (1,17 - 3,58)	3,60	8,0	6,0	A+	
7		9	9	9	1,81	2,03	2,03	2,03	7,90 (2,8 - 9,9)	2,22 (0,98 - 3,56)	3,56	7,9	6,2	A++	
7		9	9	12	1,76	1,96	1,96	2,32	8,00 (2,8 - 10,0)	2,22 (0,98 - 3,56)	3,60	8,0	6,1	A++	
7		9	9	14	1,64	1,83	1,83	2,70	8,00 (3,5 - 10,1)	2,22 (1,17 - 3,58)	3,60	8,0	6,1	A++	
7		9	9	18	1,45	1,64	1,64	3,27	8,00 (3,5 - 10,1)	2,22 (1,17 - 3,56)	3,60	8,0	6,0	A+	
7		9	12	12	1,68	1,88	2,22	2,22	8,00 (2,8 - 10,0)	2,22 (0,98 - 3,56)	3,60	8,0	6,1	A++	
7		9	12	14	1,57	1,76	2,08	2,59	8,00 (3,5 - 10,1)	2,22 (1,17 - 3,58)	3,60	8,0	6,0	A+	
7		9	12	18	1,40	1,58	1,87	3,15	8,00 (3,5 - 10,1)	2,22 (1,17 - 3,56)	3,60	8,0	6,0	A+	
7		9	14	14	1,48	1,66	2,43	2,43	8,00 (3,5 - 10,1)	2,22 (1,17 - 3,58)	3,60	8,0	6,0	A+	
7		9	14	18	1,32	1,49	2,21	2,98	8,00 (4,7 - 10,1)	2,22 (1,27 - 3,57)	3,60	8,0	6,0	A+	
7		12	12	12	1,61	2,13	2,13	2,13	8,00 (2,8 - 10,1)	2,22 (0,98 - 3,56)	3,60	8,0	6,0	A+	
7		12	12	14	1,51	2,00	2,00	2,49	8,00 (3,5 - 10,1)	2,22 (1,17 - 3,58)	3,60	8,0	6,0	A+	
7		12	12	18	1,35	1,80	1,80	3,04	8,00 (3,5 - 10,1)	2,22 (1,17 - 3,56)	3,60	8,0	6,0	A+	
7		12	14	14	1,41	1,89	2,35	2,35	8,00 (3,5 - 10,1)	2,22 (1,17 - 3,58)	3,60	8,0	6,0	A+	
9		9	9	9	2,00	2,00	2,00	2,00	8,00 (3,5 - 10,0)	2,22 (1,17 - 3,56)	3,60	8,0	6,2	A++	
9		9	9	12	1,91	1,91	1,91	2,27	8,00 (3,5 - 10,0)	2,22 (1,17 - 3,56)	3,60	8,0	6,1	A++	
9		9	9	14	1,79	1,79	1,79	2,63	8,00 (3,5 - 10,0)	2,22 (1,17 - 3,56)	3,60	8,0	6,0	A+	
9		9	9	18*	1,60	1,60	1,60	3,20	8,00 (4,7 - 10,0)	2,22 (1,17 - 3,56)	3,60	8,0	6,0	A+	
9		9	12	12	1,83	1,83	2,17	2,17	8,00 (3,5 - 10,0)	2,22 (1,17 - 3,56)	3,60	8,0	6,0	A+	
9		9	12	14	1,72	1,72	2,03	2,53	8,00 (3,5 - 10,0)	2,22 (1,17 - 3,56)	3,60	8,0	6,0	A+	
9		9	12	18**	1,54	1,54	1,83	3,09	8,00 (4,7 - 10,0)	2,22 (1,17 - 3,56)	3,60	8,0	6,0	A+	
9		9	14	14	1,62	1,62	2,38	2,38	8,00 (4,7 - 10,0)	2,22 (1,17 - 3,56)	3,60	8,0	6,0	A+	
9		12	12	12	1,76	2,08	2,08	2,08	8,00 (3,5 - 10,0)	2,22 (1,17 - 3,56)	3,60	8,0	6,0	A+	
9		12	12	14	1,66	1,95	1,95	2,44	8,00 (3,5 - 10,0)	2,22 (1,17 - 3,56)	3,60	8,0	6,0	A+	
9		12	14	14	1,55	1,85	2,30	2,30	8,00 (4,7 - 10,0)	2,22 (1,17 - 3,56)	3,60	8,0	6,0	A+	
12		12	12	12	2,00	2,00	2,00	2,00	8,00 (3,5 - 10,0)	2,22 (1,17 - 3,56)	3,60	8,0	6,0	A+	

Uwaga: • Modele 7:7000Btu/h / 9:9000Btu/h / 12:12000Btu/h / 14:14000Btu/h / 18:18000Btu/h / 24:24000Btu/h
 • Powyższe dane dotyczą kombinacji z modelem ściennym.
 • Należy podłączyć co najmniej 3 jednostki wewnętrzne.
 • Wydajność chłodzenia dla warunków 27°CDB/19°CWB (temperatura wewnętrzna), 35°CDB (temperatura zewnętrzna).
 • Długość instalacji: 5 m; różnica poziomów: 0 m (między jednostką zewnętrzną i wewnętrzną)
 • Całkowita wydajność przyłączeniowa jednostek wewnętrznych wynosi od 27000Btu do 49000Btu.
 *1: Kombinacja ASYG18L + ARYG09L + ARYG09L + ARYG09L jest niedostępna. Wszystkie inne kombinacje są dopuszczalne.
 *2: Kombinacja ASYG18L + ARYG12L + ARYG09L + ARYG09L jest niedostępna. Wszystkie inne kombinacje są dopuszczalne.

System Multi dla 4 pomieszczeń - grzanie

AOYG30LAT4	Kombinacja jednostek wewnętrznych		PRACA W TRYBIE GRZANIA										
			Wydajność grzania					Pobór mocy (min.-maks.) kW	COP	Dane sezonowe			
			Pom. 1 kW	Pom. 2 kW	Pom. 3 kW	Pom. 4 kW	Łączna wydajność (min.-maks.) kW			Pdesign kW	SCOP	Klasa efektywności energetycznej	
7	7	14	-	2,42	2,42	4,15	-	9,00 (1,8 - 10,1)	2,66 (0,58 - 3,53)	3,38	5,8	3,8	A
7	7	18	-	2,27	2,27	4,86	-	9,40 (3,3 - 11,2)	2,46 (0,87 - 3,52)	3,82	5,8	3,8	A
7	7	24	-	2,03	2,03	5,44	-	9,50 (3,3 - 11,5)	2,47 (0,87 - 3,52)	3,85	5,8	3,8	A
7	9	12	-	2,49	2,94	3,56	-	9,00 (1,8 - 10,0)	2,69 (0,58 - 3,51)	3,35	5,8	3,8	A
7	9	14	-	2,33	2,75	4,00	-	9,10 (3,3 - 10,2)	2,64 (0,87 - 3,50)	3,45	5,8	3,8	A
7	9	18	-	2,17	2,56	4,66	-	9,40 (3,3 - 11,3)	2,45 (0,87 - 3,50)	3,84	5,8	3,8	A
7	9	24	-	1,98	2,33	5,29	-	9,60 (3,3 - 11,5)	2,46 (0,87 - 3,51)	3,90	5,8	3,8	A
7	12	12	-	2,33	3,33	3,33	-	9,00 (1,8 - 10,1)	2,66 (0,58 - 3,48)	3,38	5,8	3,8	A
7	12	14	-	2,22	3,17	3,80	-	9,20 (3,3 - 10,3)	2,62 (0,87 - 3,48)	3,51	5,8	3,8	A
7	12	18	-	2,08	2,97	4,45	-	9,50 (3,3 - 11,4)	2,44 (0,87 - 3,47)	3,89	5,8	3,8	A
7	12	24	-	1,88	2,69	5,03	-	9,60 (3,3 - 11,7)	2,45 (0,87 - 3,56)	3,92	5,8	3,8	A
7	14	14	-	2,10	3,60	3,60	-	9,30 (3,3 - 10,6)	2,59 (0,87 - 3,48)	3,59	5,8	3,8	A
7	14	18	-	1,96	3,35	4,19	-	9,50 (3,7 - 11,5)	2,42 (0,97 - 3,52)	3,93	5,8	3,8	A
7	14	24	-	1,78	3,05	4,77	-	9,60 (3,3 - 11,7)	2,45 (0,87 - 3,56)	3,92	5,8	3,8	A
7	18	18	-	1,82	3,89	3,89	-	9,60 (3,7 - 12,0)	2,40 (0,97 - 3,52)	4,00	5,8	3,8	A
7	18	24	-	1,65	3,53	4,42	-	9,60 (4,3 - 12,0)	2,40 (1,12 - 3,52)	4,00	5,8	3,8	A
9	9	9	-	3,00	3,00	3,00	-	9,00 (3,3 - 10,0)	2,69 (0,87 - 3,51)	3,35	5,8	3,8	A
9	9	12	-	2,80	2,80	3,39	-	9,00 (3,3 - 10,1)	2,67 (0,87 - 3,48)	3,37	5,8	3,8	A
9	9	14	-	2,66	2,66	3,87	-	9,20 (3,3 - 10,3)	2,63 (0,87 - 3,48)	3,50	5,8	3,8	A
9	9	18	-	2,49	2,49	4,52	-	9,50 (3,7 - 11,4)	2,44 (0,97 - 3,48)	3,89	5,8	3,8	A
9	9	24	-	2,25	2,25	5,11	-	9,60 (3,7 - 11,7)	2,45 (0,97 - 3,57)	3,92	5,8	3,8	A
9	12	12	-	2,65	3,22	3,22	-	9,10 (3,3 - 10,3)	2,65 (0,87 - 3,52)	3,43	5,8	3,8	A
9	12	14	-	2,53	3,07	3,69	-	9,30 (3,3 - 10,5)	2,61 (0,87 - 3,52)	3,56	5,8	3,8	A
9	12	18	-	2,36	2,86	4,29	-	9,50 (3,7 - 11,4)	2,43 (0,97 - 3,47)	3,91	5,8	3,8	A
9	12	24	-	2,14	2,59	4,86	-	9,60 (3,7 - 11,8)	2,44 (0,97 - 3,55)	3,93	5,8	3,8	A
9	14	14	-	2,38	3,46	3,46	-	9,30 (3,7 - 10,7)	2,58 (0,97 - 3,46)	3,60	5,8	3,8	A
9	14	18	-	2,22	3,23	4,04	-	9,50 (3,7 - 11,6)	2,41 (0,97 - 3,51)	3,94	5,8	3,8	A
9	14	24	-	2,03	2,95	4,62	-	9,60 (4,3 - 11,9)	2,42 (1,12 - 3,57)	3,97	5,8	3,8	A
9	18	18	-	2,07	3,76	3,76	-	9,60 (4,3 - 12,0)	2,40 (1,12 - 3,52)	4,00	5,8	3,8	A
12	12	12	-	3,07	3,07	3,07	-	9,20 (3,3 - 10,3)	2,63 (0,87 - 3,49)	3,50	5,8	3,8	A
12	12	14	-	2,91	2,91	3,49	-	9,30 (3,3 - 10,6)	2,59 (0,87 - 3,49)	3,59	5,8	3,8	A
12	12	18	-	2,71	2,71	4,07	-	9,50 (3,7 - 11,6)	2,42 (0,97 - 3,52)	3,93	5,8	3,8	A
12	12	24	-	2,48	2,48	4,65	-	9,60 (3,7 - 11,8)	2,43 (0,97 - 3,54)	3,95	5,8	3,8	A
12	14	14	-	2,76	3,32	3,32	-	9,40 (3,7 - 10,8)	2,40 (0,97 - 3,50)	3,92	5,8	3,8	A
12	14	18	-	2,57	3,08	3,85	-	9,50 (3,7 - 11,6)	2,40 (0,97 - 3,49)	3,96	5,8	3,8	A
12	18	18	-	2,40	3,60	3,60	-	9,60 (4,3 - 12,0)	2,40 (1,12 - 3,52)	4,00	5,8	3,8	A
7	7	7	7	2,35	2,35	2,35	2,35	9,40 (1,8 - 10,8)	2,43 (0,58 - 3,47)	3,87	6,2	4,0	A+
7	7	7	9	2,27	2,27	2,27	2,68	9,50 (1,8 - 10,9)	2,42 (0,58 - 3,51)	3,88	6,2	4,0	A+
7	7	7	12	2,14	2,14	2,14	3,06	9,50 (1,8 - 11,1)	2,41 (0,58 - 3,55)	3,94	6,2	4,0	A+
7	7	7	14	2,04	2,04	2,04	3,49	9,60 (3,3 - 11,3)	2,38 (0,87 - 3,56)	4,03	6,2	4,0	A+
7	7	7	18	1,87	1,87	1,87	4,00	9,60 (3,3 - 12,0)	2,27 (0,87 - 3,56)	4,23	6,2	4,0	A+
7	7	9	9	2,18	2,18	2,57	2,57	9,50 (3,3 - 10,9)	2,41 (0,87 - 3,44)	3,94	6,2	4,0	A+
7	7	9	12	2,06	2,06	2,43	2,95	9,50 (3,3 - 11,1)	2,40 (0,87 - 3,54)	3,96	6,2	4,0	A+
7	7	9	14	1,96	1,96	2,31	3,36	9,60 (3,3 - 11,4)	2,38 (0,87 - 3,54)	4,03	6,2	4,0	A+
7	7	9	18	1,80	1,80	2,13	3,87	9,60 (3,7 - 12,0)	2,27 (0,97 - 3,55)	4,23	6,2	4,0	A+
7	7	12	12	1,98	1,98	2,82	2,82	9,60 (3,3 - 11,3)	2,39 (0,87 - 3,57)	4,02	6,2	4,0	A+
7	7	12	14	1,87	1,87	2,67	3,20	9,60 (3,3 - 11,5)	2,36 (0,87 - 3,58)	4,07	6,2	4,0	A+
7	7	12	18	1,72	1,72	2,46	3,69	9,60 (3,7 - 12,0)	2,27 (0,97 - 3,58)	4,23	6,2	4,0	A+
7	7	14	14	1,77	1,77	3,03	3,03	9,60 (3,7 - 11,8)	2,34 (0,97 - 3,58)	4,10	6,2	4,0	A+
7	7	14	18	1,64	1,64	2,81	3,51	9,60 (3,7 - 12,0)	2,27 (0,97 - 3,56)	4,23	6,2	4,0	A+
7	9	9	9	2,09	2,47	2,47	2,47	9,50 (3,3 - 11,2)	2,40 (0,87 - 3,54)	4,00	6,2	4,0	A+
7	9	9	12	2,01	2,36	2,36	2,87	9,60 (3,3 - 11,3)	2,39 (0,87 - 3,58)	4,02	6,2	4,0	A+
7	9	9	14	1,89	2,23	2,23	3,25	9,60 (3,7 - 11,5)	2,37 (0,97 - 3,58)	4,05	6,2	4,0	A+
7	9	9	18	1,75	2,06	2,06	3,74	9,60 (3,7 - 12,0)	2,27 (0,97 - 3,58)	4,23	6,2	4,0	A+
7	9	12	12	1,91	2,25	2,72	2,72	9,60 (3,3 - 11,4)	2,38 (0,87 - 3,58)	4,03	6,2	4,0	A+
7	9	12	14	1,80	2,13	2,58	3,09	9,60 (3,7 - 11,6)	2,35 (0,97 - 3,58)	4,09	6,2	4,0	A+
7	9	12	18	1,67	1,97	2,39	3,58	9,60 (3,7 - 12,0)	2,27 (0,97 - 3,58)	4,23	6,2	4,0	A+
7	9	14	14	1,71	2,02	2,94	2,94	9,60 (3,7 - 11,8)	2,33 (0,97 - 3,58)	4,12	6,2	4,0	A+
7	9	14	18	1,59	1,87	2,73	3,41	9,60 (4,3 - 12,0)	2,27 (1,12 - 3,58)	4,23	6,2	4,0	A+
7	12	12	12	1,81	2,59	2,59	2,59	9,60 (3,3 - 11,5)	2,37 (0,87 - 3,58)	4,05	6,2	4,0	A+
7	12	12	14	1,72	2,46	2,46	2,95	9,60 (3,7 - 11,7)	2,34 (0,97 - 3,58)	4,10	6,2	4,0	A+
7	12	12	18	1,60	2,29	2,29	3,43	9,60 (3,7 - 12,0)	2,27 (0,97 - 3,56)	4,23	6,2	4,0	A+
7	12	14	14	1,64	2,34	2,81	2,81	9,60 (3,7 - 11,9)	2,32 (0,97 - 3,58)	4,14	6,2	4,0	A+
9	9	9	9	2,40	2,40	2,40	2,40	9,60 (3,7 - 11,3)	2,40 (0,97 - 3,58)	4,00	6,2	4,0	A+
9	9	9	12	2,28	2,28	2,28	2,76	9,60 (3,7 - 11,4)	2,38 (0,97 - 3,58)	4,03	6,2	4,0	A+
9	9	9	14	2,16	2,16	2,16	3,14	9,60 (3,7 - 11,6)	2,36 (0,97 - 3,58)	4,07	6,2	4,0	A+
9	9	9	18*	1,99	1,99	1,99	3,62	9,60 (4,3 - 12,0)	2,27 (1,12 - 3,58)	4,23	6,2	4,0	A+
9	9	12	12	2,17	2,17	2,63	2,63	9,60 (3,7 - 11,5)	2,37 (0,97 - 3,58)	4,05	6,2	4,0	A+
9	9	12	14	2,06	2,06	2,49	2,99	9,60 (3,7 - 11,7)	2,35 (0,97 - 3,58)	4,09	6,2	4,0	A+
9	9	12	18*	1,91	1,91	2,31	3,47	9,60 (4,3 - 12,0)	2,27 (1,12 - 3,58)	4,23	6,2	4,0	A+
9	9	14	14	1,96	1,96	2,84	2,84	9,60 (4,3 - 11,9)	2,33 (1,12 - 3,58)	4,12	6,2	4,0	A+
9	12	12	12	2,07	2,51	2,51	2,51	9,60 (3,7 - 11,6)	2,36 (0,97 - 3,58)	4,07	6,2	4,0	A+
9	12	12	14	1,97	2,39	2,39	2,87	9,60 (3,7 - 11,8)	2,34 (0,97 - 3,58)	4,10	6,2	4,0	A+
9	12	14	14	1,87	2,27	2,73	2,73	9,60 (4,3 - 11,9)	2,31 (1,12 - 3,58)	4,16	6,2	4,0	A+
12	12	12	12	2,40	2,40	2,40	2,40	9,60 (3,7 - 11,6)	2,35 (0,97 - 3,58)	4,09	6,2	4,0	A+

Uwaga:

- Modele 7:7000Btu/h / 9:9000Btu/h / 12:12000Btu/h / 14:14000Btu/h / 18:18000Btu/h / 24:24000Btu/h
- Powyższe dane dotyczą kombinacji z modelem ściennym.
- Należy podłączyć co najmniej 2 jednostki wewnętrzne.
- Wydajność grzania dla warunków 20°CDB (temperatura wewnętrzna), 7°CDB/6°CWB (temperatura zewnętrzna).
- Długość instalacji: 5 m; różnica poziomów: 0 m (między jednostką zewnętrzną i wewnętrzną)
- Całkowita wydajność przyłączeniowa jednostek wewnętrznych wynosi od 27000Btu do 49000Btu.
- *1: Kombinacja ASYG18L + ARYG09L + ARYG09L + ARYG09L jest niedostępna. Wszystkie inne kombinacje są dopuszczalne.
- *2: Kombinacja ASYG18L + ARYG12L + ARYG09L + ARYG09L jest niedostępna. Wszystkie inne kombinacje są dopuszczalne.

MULTI SPLIT

Tabele kombinacji Systemu Multi dla 5 pomieszczeń - chłodzenie

System Multi dla 5 pomieszczeń - chłodzenie

AOYG36LBLA5	Kombinacja Jednostek wewnętrznych					PRACA W TRYBIE CHŁODZENIA										
						Wydatność chłodzenia					Łączna wydajność (min.-maks.)	Pobór mocy (min.-maks.)	EER	Dane sezonowe		
						Pom. 1	Pom. 2	Pom. 3	Pom. 4	Pom. 5				kW	kW	kW
2 pomieszczenia	7	24	-	-	-	2,00	7,00	-	-	-	9,0 (3,5-11,1)	2,31 (0,8-3,29)	3,89	9,0	6,5	A++
	9	24	-	-	-	2,50	7,00	-	-	-	9,5 (3,5-11,8)	2,53 (0,8-3,59)	3,75	9,5	6,5	A++
	12	24	-	-	-	3,33	6,67	-	-	-	10,0 (3,5-12,5)	2,81 (0,8-3,88)	3,56	10,0	6,5	A++
	14	24	-	-	-	3,68	6,32	-	-	-	10,0 (3,5-12,5)	2,81 (0,8-3,88)	3,56	10,0	6,5	A++
	18	18	-	-	-	5,00	5,00	-	-	-	10,0 (3,5-12,5)	2,81 (0,8-3,88)	3,56	10,0	6,5	A++
	18	24	-	-	-	4,29	5,71	-	-	-	10,0 (3,5-12,5)	2,79 (0,8-3,88)	3,58	10,0	6,4	A++
	24	24	-	-	-	5,00	5,00	-	-	-	10,0 (3,5-12,5)	2,78 (0,8-3,88)	3,60	10,0	6,4	A++
	7	7	14	-	-	2,00	2,00	4,00	-	-	8,0 (3,5-10,0)	1,90 (0,8-2,85)	4,21	8,0	6,7	A++
	7	7	18	-	-	2,00	2,00	5,00	-	-	9,0 (3,5-11,4)	2,32 (0,8-3,44)	3,88	9,0	6,7	A++
	7	7	24	-	-	1,84	1,84	6,32	-	-	10,0 (3,5-12,5)	2,81 (0,8-3,88)	3,56	10,0	6,6	A++
	7	9	12	-	-	2,00	2,50	3,50	-	-	8,0 (3,5-10,0)	1,90 (0,8-2,85)	4,21	8,0	6,7	A++
	7	9	14	-	-	2,00	2,50	4,00	-	-	8,5 (3,5-10,7)	2,10 (0,8-3,15)	4,05	8,5	6,7	A++
	7	9	18	-	-	2,00	2,50	5,00	-	-	9,5 (3,5-12,1)	2,55 (0,8-3,74)	3,72	9,5	6,6	A++
	7	9	24	-	-	1,75	2,25	6,00	-	-	10,0 (3,5-12,5)	2,80 (0,8-3,88)	3,57	10,0	6,6	A++
	7	12	12	-	-	2,00	3,50	3,50	-	-	9,0 (3,5-11,1)	2,27 (0,8-3,29)	3,97	9,0	6,7	A++
	7	12	14	-	-	2,00	3,50	4,00	-	-	9,5 (3,5-11,8)	2,50 (0,8-3,59)	3,80	9,5	6,7	A++
	7	12	18	-	-	1,89	3,24	4,87	-	-	10,0 (3,5-12,5)	2,81 (0,8-3,88)	3,56	10,0	6,6	A++
	7	12	24	-	-	1,63	2,79	5,58	-	-	10,0 (3,5-12,5)	2,79 (0,8-3,88)	3,59	10,0	6,6	A++
	7	14	14	-	-	2,00	4,00	4,00	-	-	10,0 (3,5-12,5)	2,81 (0,8-3,88)	3,56	10,0	6,6	A++
	7	14	18	-	-	1,79	3,59	4,62	-	-	10,0 (3,5-12,5)	2,80 (0,8-3,88)	3,57	10,0	6,6	A++
	7	14	24	-	-	1,56	3,11	5,33	-	-	10,0 (3,5-12,5)	2,78 (0,8-3,88)	3,60	10,0	6,5	A++
	7	18	18	-	-	1,62	4,19	4,19	-	-	10,0 (3,5-12,5)	2,79 (0,8-3,88)	3,59	10,0	6,6	A++
	7	18	24	-	-	1,43	3,67	4,90	-	-	10,0 (3,5-12,5)	2,77 (0,8-3,88)	3,61	10,0	6,5	A++
	9	9	9	-	-	2,50	2,50	2,50	-	-	7,5 (3,5-9,6)	1,74 (0,8-2,70)	4,30	7,5	6,7	A++
9	9	12	-	-	2,50	2,50	3,50	-	-	8,5 (3,5-10,7)	2,10 (0,8-3,15)	4,05	8,5	6,7	A++	
9	9	14	-	-	2,50	2,50	4,00	-	-	9,0 (3,5-11,4)	2,32 (0,8-3,44)	3,88	9,0	6,7	A++	
9	9	18	-	-	2,50	2,50	5,00	-	-	10,0 (3,5-12,5)	2,81 (0,8-3,88)	3,56	10,0	6,6	A++	
9	9	24	-	-	2,14	2,14	5,72	-	-	10,0 (3,5-12,5)	2,79 (0,8-3,88)	3,58	10,0	6,6	A++	
9	12	12	-	-	2,50	3,50	3,50	-	-	9,5 (3,5-11,8)	2,50 (0,8-3,59)	3,80	9,5	6,7	A++	
9	12	14	-	-	2,50	3,50	4,00	-	-	10,0 (3,5-12,5)	2,81 (0,8-3,88)	3,56	10,0	6,6	A++	
9	12	18	-	-	2,31	3,08	4,61	-	-	10,0 (3,5-12,5)	2,80 (0,8-3,88)	3,57	10,0	6,6	A++	
9	12	24	-	-	2,00	2,67	5,33	-	-	10,0 (3,5-12,5)	2,78 (0,8-3,88)	3,60	10,0	6,5	A++	
9	14	14	-	-	2,44	3,78	3,78	-	-	10,0 (3,5-12,5)	2,81 (0,8-3,88)	3,56	10,0	6,6	A++	
9	14	18	-	-	2,20	3,41	4,39	-	-	10,0 (3,5-12,5)	2,79 (0,8-3,88)	3,58	10,0	6,6	A++	
9	14	24	-	-	1,91	2,98	5,11	-	-	10,0 (3,5-12,5)	2,78 (0,8-3,88)	3,60	10,0	6,5	A++	
9	18	18	-	-	2,00	4,00	4,00	-	-	10,0 (3,5-12,5)	2,78 (0,8-3,88)	3,60	10,0	6,5	A++	
9	18	24	-	-	1,76	3,53	4,71	-	-	10,0 (3,5-12,5)	2,76 (0,8-3,88)	3,62	10,0	6,5	A++	
12	12	12	-	-	3,33	3,33	3,33	-	-	10,0 (3,5-12,5)	2,81 (0,8-3,88)	3,56	10,0	6,6	A++	
12	12	14	-	-	3,16	3,16	3,68	-	-	10,0 (3,5-12,5)	2,81 (0,8-3,88)	3,56	10,0	6,6	A++	
12	12	18	-	-	2,86	2,86	4,28	-	-	10,0 (3,5-12,5)	2,79 (0,8-3,88)	3,58	10,0	6,6	A++	
12	12	24	-	-	2,50	2,50	5,00	-	-	10,0 (3,5-12,5)	2,77 (0,8-3,88)	3,61	10,0	6,5	A++	
12	14	14	-	-	3,00	3,50	3,50	-	-	10,0 (3,5-12,5)	2,80 (0,8-3,88)	3,57	10,0	6,6	A++	
12	14	18	-	-	2,73	3,18	4,09	-	-	10,0 (3,5-12,5)	2,79 (0,8-3,88)	3,59	10,0	6,6	A++	
12	14	24	-	-	2,50	2,80	4,80	-	-	10,0 (3,5-12,5)	2,76 (0,8-3,88)	3,62	10,0	6,5	A++	
12	18	18	-	-	2,50	3,75	3,75	-	-	10,0 (3,5-12,5)	2,77 (0,8-3,88)	3,61	10,0	6,5	A++	
12	18	24	-	-	2,22	3,33	4,45	-	-	10,0 (3,5-12,5)	2,75 (0,8-3,88)	3,64	10,0	6,5	A++	
14	14	14	-	-	3,33	3,33	3,33	-	-	10,0 (3,5-12,5)	2,79 (0,8-3,88)	3,58	10,0	6,6	A++	
14	14	18	-	-	3,04	3,04	3,92	-	-	10,0 (3,5-12,5)	2,78 (0,8-3,88)	3,60	10,0	6,5	A++	
14	14	24	-	-	2,69	2,69	4,62	-	-	10,0 (3,5-12,5)	2,75 (0,8-3,88)	3,63	10,0	6,5	A++	
14	18	18	-	-	2,80	3,60	3,60	-	-	10,0 (3,5-12,5)	2,76 (0,8-3,88)	3,62	10,0	6,5	A++	
18	18	18	-	-	3,33	3,33	3,33	-	-	10,0 (3,5-12,5)	2,75 (0,8-3,88)	3,64	10,0	6,5	A++	
7	7	7	7	-	2,00	2,00	2,00	2,00	-	8,0 (3,5-10,0)	1,84 (0,8-2,85)	4,34	8,0	6,8	A++	
7	7	7	9	-	2,00	2,00	2,00	2,50	-	8,5 (3,5-10,7)	2,00 (0,8-3,15)	4,25	8,5	6,8	A++	
7	7	7	12	-	2,00	2,00	2,00	3,50	-	9,5 (3,5-11,8)	2,32 (0,8-3,59)	4,10	9,5	6,8	A++	
7	7	7	14	-	2,00	2,00	2,00	4,00	-	10,0 (3,5-12,5)	2,50 (0,8-3,88)	4,00	10,0	6,8	A++	
7	7	7	18	-	1,79	1,79	1,79	4,63	-	10,0 (3,5-12,5)	2,49 (0,8-3,88)	4,01	10,0	6,8	A++	
7	7	7	24	-	1,56	1,56	1,56	5,32	-	10,0 (3,5-12,5)	2,47 (0,8-3,88)	4,05	10,0	6,7	A++	
7	7	9	9	-	2,00	2,00	2,50	2,50	-	9,0 (3,5-11,4)	2,17 (0,8-3,44)	4,15	9,0	6,8	A++	
7	7	9	12	-	2,00	2,00	2,50	3,50	-	10,0 (3,5-12,5)	2,50 (0,8-3,88)	4,00	10,0	6,8	A++	
7	7	9	14	-	1,89	1,89	2,43	3,79	-	10,0 (3,5-12,5)	2,50 (0,8-3,88)	4,00	10,0	6,8	A++	
7	7	9	18	-	1,71	1,71	2,20	4,38	-	10,0 (3,5-12,5)	2,49 (0,8-3,88)	4,02	10,0	6,8	A++	
7	7	9	24	-	1,49	1,49	1,91	5,11	-	10,0 (3,5-12,5)	2,46 (0,8-3,88)	4,06	10,0	6,7	A++	
7	7	12	12	-	1,84	1,84	3,16	3,16	-	10,0 (3,5-12,5)	2,49 (0,8-3,88)	4,01	10,0	6,8	A++	
7	7	12	14	-	1,75	1,75	3,00	3,50	-	10,0 (3,5-12,5)	2,49 (0,8-3,88)	4,02	10,0	6,8	A++	
7	7	12	18	-	1,59	1,59	2,73	4,09	-	10,0 (3,5-12,5)	2,48 (0,8-3,88)	4,04	10,0	6,8	A++	
7	7	12	24	-	1,40	1,40	2,40	4,80	-	10,0 (3,5-12,5)	2,46 (0,8-3,88)	4,07	10,0	6,7	A++	
7	7	14	14	-	1,67	1,67	3,33	3,33	-	10,0 (3,5-12,5)	2,48 (0,8-3,88)	4,03	10,0	6,8	A++	
7	7	14	18	-	1,52	1,52	3,04	3,92	-	10,0 (3,5-12,5)	2,47 (0,8-3,88)	4,05	10,0	6,7	A++	
7	7	14	24	-	1,35	1,35	2,69	4,61	-	10,0 (3,5-12,5)	2,45 (0,8-3,88)	4,08	10,0	6,7	A++	
7	7	18	18	-	1,40	1,40	3,60	3,60	-	10,0 (3,5-12,5)	2,46 (0,8-3,88)	4,07	10,0	6,7	A++	
7	9	9	9	-	2,00	2,50	2,50	2,50	-	9,5 (3,5-12,1)	2,35 (0,8-3,74)	4,05	9,5	6,8	A++	
7	9	9	12	-	1,89	2,43	2,43	3,25	-	10,0 (3,5-12,5)	2,50 (0,8-3,88)	4,00	10,0	6,8	A++	
7	9	9	14	-	1,79	2,31	2,31	3,59	-	10,0 (3,5-12,5)	2,49 (0,8-3,88)	4,01	10,0	6,8	A++	
7	9	9	18	-	1,63	2,09	2,09	4,19	-	10,0 (3,5-12,5)	2,48 (0,8-3,88)	4,03	10,0	6,8	A++	
7	9	9	24	-	1,43	1,84	1,84	4,89	-	10,0 (3,5-12,5)	2,46 (0,8-3,88)	4,07	10,0	6,7	A++	
7	9	12	12	-	1,75	2,25	3,00	3,00	-	10,0 (3,5-12,5)	2,49 (0,8-3,88)	4,02	10,0	6,8	A++	
7	9	12	14	-	1,67	2,14	2,86	3,33	-	10,0 (3,5-12,5)	2,48 (0,8-3,88)	4,03	10,0	6,8	A++	
7	9	12	18	-	1,52	1,96	2,61	3,91	-	10,0 (3,5-12,5)	2,47 (0,8-3,88)	4,05	10,0	6,7	A++	
7	9	12	24	-	1,35	1,73	2,31	4,61	-	10,0 (3,5-12,5)	2,45 (0,8-3,88)	4,08	10,0	6,7	A++	
7	9	14	14	-	1,59	2,05	3,18	3,18	-	10,0 (3,5-12,5)	2,48 (0,8-3,88)	4,04	10,0	6,8	A++	
7	9	14	18	-	1,46	1,88	2,92	3,74	-	10,0 (3,5-12,5)	2,46 (0,8-3,88)	4,06	10,0	6,7	A++	
7	9	14	24	-	1,30	1,67	2,59	4,44	-	10,0 (3,5-12,5)	2,44 (0,8-3,88)	4,10	10,0	6,7	A++	
7	9	18	18	-	1,35	1,73	3,46	3,46	-	10,0 (3,5-						

System Multi dla 5 pomieszczeń - chłodzenie

AOYG36LBLA5	Kombinacja Jednostek wewnętrznych					PRACA W TRYBIE CHŁODZENIA							Dane sezonowe		
						Wydajność chłodzenia					Łączna wydajność (min.-maks.) kW	Pobór mocy (min.-maks.) kW			
						Pom. 1	Pom. 2	Pom. 3	Pom. 4	Pom. 5			SEER	SEER	Klasa efektywności energetycznej
7	7	7	7	7	2,00	2,00	2,00	2,00	2,00	10,0 (3,5-12,5)	2,44 (0,8-3,88)	4,10	10,0	7,0	A++
7	7	7	7	9	1,89	1,89	1,89	1,89	2,44	10,0 (3,5-12,5)	2,44 (0,8-3,88)	4,10	10,0	7,0	A++
7	7	7	7	12	1,75	1,75	1,75	1,75	3,00	10,0 (3,5-12,5)	2,43 (0,8-3,88)	4,11	10,0	7,0	A++
7	7	7	7	14	1,67	1,67	1,67	1,67	3,32	10,0 (3,5-12,5)	2,42 (0,8-3,88)	4,13	10,0	7,0	A++
7	7	7	7	18	1,52	1,52	1,52	1,52	3,92	10,0 (3,5-12,5)	2,41 (0,8-3,88)	4,15	10,0	6,9	A++
7	7	7	7	24	1,35	1,35	1,35	1,35	4,60	10,0 (3,5-12,5)	2,39 (0,8-3,88)	4,19	10,0	6,9	A++
7	7	7	9	9	1,79	1,79	1,79	2,31	2,31	10,0 (3,5-12,5)	2,43 (0,8-3,88)	4,11	10,0	7,0	A++
7	7	7	9	12	1,67	1,67	1,67	2,14	2,85	10,0 (3,5-12,5)	2,42 (0,8-3,88)	4,13	10,0	7,0	A++
7	7	7	9	14	1,59	1,59	1,59	2,05	3,18	10,0 (3,5-12,5)	2,42 (0,8-3,88)	4,14	10,0	7,0	A++
7	7	7	9	18	1,46	1,46	1,46	1,88	3,74	10,0 (3,5-12,5)	2,40 (0,8-3,88)	4,17	10,0	6,9	A++
7	7	7	9	24	1,30	1,30	1,30	1,67	4,43	10,0 (3,5-12,5)	2,38 (0,8-3,88)	4,21	10,0	6,9	A++
7	7	7	12	12	1,56	1,56	1,56	2,66	2,66	10,0 (3,5-12,5)	2,41 (0,8-3,88)	4,15	10,0	7,0	A++
7	7	7	12	14	1,49	1,49	1,49	2,55	2,98	10,0 (3,5-12,5)	2,40 (0,8-3,88)	4,16	10,0	6,9	A++
7	7	7	12	18	1,37	1,37	1,37	2,35	3,54	10,0 (3,5-12,5)	2,39 (0,8-3,88)	4,19	10,0	6,9	A++
7	7	7	14	14	1,43	1,43	1,43	2,86	2,86	10,0 (3,5-12,5)	2,40 (0,8-3,88)	4,17	10,0	6,9	A++
7	7	7	14	18	1,32	1,32	1,32	2,64	3,40	10,0 (3,5-12,5)	2,38 (0,8-3,88)	4,20	10,0	6,9	A++
7	7	9	9	9	1,70	1,70	2,20	2,20	2,20	10,0 (3,5-12,5)	2,43 (0,8-3,88)	4,12	10,0	7,0	A++
7	7	9	9	12	1,59	1,59	2,05	2,05	2,72	10,0 (3,5-12,5)	2,42 (0,8-3,88)	4,14	10,0	7,0	A++
7	7	9	9	14	1,52	1,52	1,96	1,96	3,04	10,0 (3,5-12,5)	2,41 (0,8-3,88)	4,15	10,0	6,9	A++
7	7	9	9	18	1,40	1,40	1,80	1,80	3,60	10,0 (3,5-12,5)	2,39 (0,8-3,88)	4,18	10,0	6,9	A++
7	7	9	12	12	1,49	1,49	1,92	2,55	2,55	10,0 (3,5-12,5)	2,40 (0,8-3,88)	4,16	10,0	6,9	A++
7	7	9	12	14	1,43	1,43	1,84	2,45	2,85	10,0 (3,5-12,5)	2,40 (0,8-3,88)	4,17	10,0	6,9	A++
7	7	9	12	18	1,32	1,32	1,70	2,26	3,40	10,0 (3,5-12,5)	2,38 (0,8-3,88)	4,20	10,0	6,9	A++
7	7	9	14	14	1,37	1,37	1,76	2,75	2,75	10,0 (3,5-12,5)	2,39 (0,8-3,88)	4,19	10,0	6,9	A++
7	7	12	12	12	1,40	1,40	2,40	2,40	2,40	10,0 (3,5-12,5)	2,39 (0,8-3,88)	4,18	10,0	6,9	A++
7	7	12	12	14	1,35	1,35	2,31	2,31	2,68	10,0 (3,5-12,5)	2,39 (0,8-3,88)	4,19	10,0	6,9	A++
7	7	12	14	14	1,30	1,30	2,22	2,59	2,59	10,0 (3,5-12,5)	2,38 (0,8-3,88)	4,21	10,0	6,9	A++
7	9	9	9	9	1,64	2,09	2,09	2,09	2,09	10,0 (3,5-12,5)	2,42 (0,8-3,88)	4,13	10,0	7,0	A++
7	9	9	9	12	1,52	1,96	1,96	1,96	2,60	10,0 (3,5-12,5)	2,41 (0,8-3,88)	4,15	10,0	6,9	A++
7	9	9	9	14	1,46	1,88	1,88	1,88	2,90	10,0 (3,5-12,5)	2,40 (0,8-3,88)	4,17	10,0	6,9	A++
7	9	9	9	18	1,35	1,73	1,73	1,73	3,46	10,0 (3,5-12,5)	2,39 (0,8-3,88)	4,19	10,0	6,9	A++
7	9	9	12	12	1,42	1,84	1,84	2,45	2,45	10,0 (3,5-12,5)	2,40 (0,8-3,88)	4,17	10,0	6,9	A++
7	9	9	12	14	1,37	1,76	1,76	2,35	2,76	10,0 (3,5-12,5)	2,39 (0,8-3,88)	4,19	10,0	6,9	A++
7	9	9	14	14	1,32	1,70	1,70	2,64	2,64	10,0 (3,5-12,5)	2,38 (0,8-3,88)	4,20	10,0	6,9	A++
7	9	12	12	12	1,34	1,73	2,31	2,31	2,31	10,0 (3,5-12,5)	2,39 (0,8-3,88)	4,19	10,0	6,9	A++
7	9	12	12	14	1,30	1,67	2,22	2,22	2,59	10,0 (3,5-12,5)	2,38 (0,8-3,88)	4,21	10,0	6,9	A++
9	9	9	9	9	2,00	2,00	2,00	2,00	2,00	10,0 (3,5-12,5)	2,41 (0,8-3,88)	4,15	10,0	7,0	A++
9	9	9	9	12	1,88	1,88	1,88	1,88	2,48	10,0 (3,5-12,5)	2,40 (0,8-3,88)	4,17	10,0	6,9	A++
9	9	9	9	14	1,80	1,80	1,80	1,80	2,80	10,0 (3,5-12,5)	2,39 (0,8-3,88)	4,18	10,0	6,9	A++
9	9	9	9	18	1,67	1,67	1,67	1,67	3,32	10,0 (3,5-12,5)	2,38 (0,8-3,88)	4,21	10,0	6,9	A++
9	9	9	12	12	1,76	1,76	1,76	2,36	2,36	10,0 (3,5-12,5)	2,39 (0,8-3,88)	4,19	10,0	6,9	A++
9	9	9	12	14	1,70	1,70	1,70	2,26	2,64	10,0 (3,5-12,5)	2,38 (0,8-3,88)	4,20	10,0	6,9	A++
9	9	12	12	12	1,67	1,67	2,22	2,22	2,22	10,0 (3,5-12,5)	2,38 (0,8-3,88)	4,21	10,0	6,9	A++

- Uwaga:
- Modele 7:7000Btu/h / 9:9000Btu/h / 12:12000Btu/h / 14:14000Btu/h / 18:18000Btu/h / 24:24000Btu/h
 - Powyższe dane dotyczą kombinacji z modelem ściennym.
 - Należy podłączyć co najmniej 2 jednostki wewnętrzne.
 - Wydajność chłodzenia dla warunków 27°CDB/19°CWB (temperatura wewnętrzna), 35°CDB (temperatura zewnętrzna).
 - Długość instalacji: 5 m; różnica poziomów: 0 m (między jednostką zewnętrzną i wewnętrzną)
 - Całkowita wydajność przyłączeniowa jednostek wewnętrznych wynosi od 27000Btu do 54000Btu.

MULTI SPLIT

Tabele kombinacji Systemu Multi dla 5 pomieszczeń - grzanie

System Multi dla 5 pomieszczeń - grzanie

AOYG36LBLA5	Kombinacja Jednostek wewnętrznych					PRACA W TRYBIE GRZANIA											
						Wydajność grzania					Łączna wydajność (min.-maks.)	Pobór mocy (min.-maks.)	COP	Dane sezonowe			
						Pom. 1	Pom. 2	Pom. 3	Pom. 4	Pom. 5				kW	kW	kW	SCOP
2 pomieszczenia	7	24	-	-	-	2,40	8,40	-	-	-	10,8 (3,5-12,4)	2,97 (0,7-3,34)	3,64	8,9	3,9	A	
	9	24	-	-	-	3,00	8,40	-	-	-	11,4 (3,5-13,2)	3,15 (0,7-3,58)	3,62	9,0	3,9	A	
	12	24	-	-	-	4,00	8,00	-	-	-	12,0 (3,5-14,0)	3,34 (0,7-3,82)	3,59	9,0	4,0	A+	
	14	24	-	-	-	4,42	7,58	-	-	-	12,0 (3,5-14,0)	3,33 (0,7-3,82)	3,60	9,0	4,0	A+	
	18	18	-	-	-	6,00	6,00	-	-	-	12,0 (3,5-14,0)	3,34 (0,7-3,82)	3,59	9,0	4,0	A+	
	18	24	-	-	-	5,14	6,86	-	-	-	12,0 (3,5-14,0)	3,32 (0,7-3,82)	3,61	9,0	4,0	A+	
	24	24	-	-	-	6,00	6,00	-	-	-	12,0 (3,5-14,0)	3,31 (0,7-3,82)	3,62	9,0	4,0	A+	
	3 pomieszczenia	7	7	14	-	-	2,40	2,40	4,80	-	-	9,6 (3,5-11,2)	2,45 (0,7-2,98)	3,92	8,8	4,0	A+
		7	7	18	-	-	2,40	2,40	6,00	-	-	10,8 (3,5-12,8)	2,80 (0,7-3,46)	3,86	9,0	4,0	A+
		7	7	24	-	-	2,21	2,21	7,58	-	-	12,0 (3,5-14,0)	3,14 (0,7-3,82)	3,82	9,0	4,0	A+
		7	9	12	-	-	2,40	3,00	4,20	-	-	9,6 (3,5-11,2)	2,45 (0,7-2,98)	3,92	8,8	4,0	A+
		7	9	14	-	-	2,40	3,00	4,80	-	-	10,2 (3,5-12,0)	2,63 (0,7-3,22)	3,88	8,9	4,0	A+
		7	9	18	-	-	2,40	3,00	6,00	-	-	11,4 (3,5-13,6)	2,97 (0,7-3,70)	3,84	9,0	4,0	A+
		7	9	24	-	-	2,10	2,70	7,20	-	-	12,0 (3,5-14,0)	3,13 (0,7-3,82)	3,83	9,0	4,0	A+
		7	12	12	-	-	2,40	4,20	4,20	-	-	10,8 (3,5-12,4)	2,79 (0,7-3,34)	3,87	8,9	4,0	A+
		7	12	14	-	-	2,40	4,20	4,80	-	-	11,4 (3,5-13,2)	2,96 (0,7-3,58)	3,85	9,0	4,0	A+
		7	12	18	-	-	2,27	3,89	5,84	-	-	12,0 (3,5-14,0)	3,14 (0,7-3,82)	3,82	9,0	4,0	A+
		7	12	24	-	-	1,95	3,35	6,70	-	-	12,0 (3,5-14,0)	3,13 (0,7-3,82)	3,83	9,0	4,0	A+
		7	14	14	-	-	2,40	4,80	4,80	-	-	12,0 (3,5-14,0)	3,14 (0,7-3,82)	3,82	9,0	4,0	A+
		7	14	18	-	-	2,15	4,31	5,54	-	-	12,0 (3,5-14,0)	3,13 (0,7-3,82)	3,83	9,0	4,0	A+
		7	14	24	-	-	1,87	3,73	6,40	-	-	12,0 (3,5-14,0)	3,13 (0,7-3,82)	3,84	9,0	4,0	A+
		7	18	18	-	-	1,96	5,02	5,02	-	-	12,0 (3,5-14,0)	3,13 (0,7-3,82)	3,83	9,0	4,0	A+
		7	18	24	-	-	1,71	4,41	5,88	-	-	12,0 (3,5-14,0)	3,13 (0,7-3,82)	3,84	9,0	4,0	A+
		9	9	9	-	-	3,00	3,00	3,00	-	-	9,0 (3,5-10,8)	2,29 (0,7-2,86)	3,93	8,8	4,0	A+
9		9	12	-	-	3,00	3,00	4,20	-	-	10,2 (3,5-12,0)	2,63 (0,7-3,22)	3,88	8,9	4,0	A+	
9		9	14	-	-	3,00	3,00	4,80	-	-	10,8 (3,5-12,8)	2,80 (0,7-3,46)	3,86	9,0	4,0	A+	
9		9	18	-	-	3,00	3,00	6,00	-	-	12,0 (3,5-14,0)	3,14 (0,7-3,82)	3,82	9,0	4,0	A+	
9		9	24	-	-	2,57	2,57	6,86	-	-	12,0 (3,5-14,0)	3,13 (0,7-3,82)	3,83	9,0	4,0	A+	
9		12	12	-	-	3,00	4,20	4,20	-	-	11,4 (3,5-13,2)	2,96 (0,7-3,58)	3,85	9,0	4,0	A+	
9		12	14	-	-	3,00	4,20	4,80	-	-	12,0 (3,5-14,0)	3,14 (0,7-3,82)	3,82	9,0	4,0	A+	
9		12	18	-	-	2,77	3,69	5,54	-	-	12,0 (3,5-14,0)	3,13 (0,7-3,82)	3,83	9,0	4,0	A+	
9	12	24	-	-	2,40	3,20	6,40	-	-	12,0 (3,5-14,0)	3,13 (0,7-3,82)	3,84	9,0	4,0	A+		
9	14	14	-	-	2,92	4,54	4,54	-	-	12,0 (3,5-14,0)	3,14 (0,7-3,82)	3,82	9,0	4,0	A+		
9	14	18	-	-	2,63	4,10	5,27	-	-	12,0 (3,5-14,0)	3,13 (0,7-3,82)	3,83	9,0	4,0	A+		
9	14	24	-	-	2,30	3,57	6,13	-	-	12,0 (3,5-14,0)	3,13 (0,7-3,82)	3,84	9,0	4,0	A+		
9	18	18	-	-	2,40	4,80	4,80	-	-	12,0 (3,5-14,0)	3,13 (0,7-3,82)	3,84	9,0	4,0	A+		
9	18	24	-	-	2,12	4,24	5,64	-	-	12,0 (3,5-14,0)	3,12 (0,7-3,82)	3,85	9,0	4,0	A+		
12	12	12	-	-	4,00	4,00	4,00	-	-	12,0 (3,5-14,0)	3,14 (0,7-3,82)	3,82	9,0	4,0	A+		
12	12	14	-	-	3,79	3,79	4,42	-	-	12,0 (3,5-14,0)	3,14 (0,7-3,82)	3,82	9,0	4,0	A+		
12	12	18	-	-	3,43	3,43	5,14	-	-	12,0 (3,5-14,0)	3,13 (0,7-3,82)	3,83	9,0	4,0	A+		
12	12	24	-	-	3,00	3,00	6,00	-	-	12,0 (3,5-14,0)	3,13 (0,7-3,82)	3,84	9,0	4,0	A+		
12	14	14	-	-	3,60	4,20	4,20	-	-	12,0 (3,5-14,0)	3,13 (0,7-3,82)	3,83	9,0	4,0	A+		
12	14	18	-	-	3,27	3,82	4,91	-	-	12,0 (3,5-14,0)	3,13 (0,7-3,82)	3,83	9,0	4,0	A+		
12	14	24	-	-	2,88	3,36	5,76	-	-	12,0 (3,5-14,0)	3,13 (0,7-3,82)	3,84	9,0	4,0	A+		
12	18	18	-	-	3,00	4,50	4,50	-	-	12,0 (3,5-14,0)	3,13 (0,7-3,82)	3,84	9,0	4,0	A+		
12	18	24	-	-	2,67	4,00	5,33	-	-	12,0 (3,5-14,0)	3,12 (0,7-3,82)	3,85	9,0	4,0	A+		
14	14	14	-	-	4,00	4,00	4,00	-	-	12,0 (3,5-14,0)	3,13 (0,7-3,82)	3,83	9,0	4,0	A+		
14	14	18	-	-	3,65	3,65	4,70	-	-	12,0 (3,5-14,0)	3,13 (0,7-3,82)	3,84	9,0	4,0	A+		
14	14	24	-	-	3,23	3,23	5,54	-	-	12,0 (3,5-14,0)	3,12 (0,7-3,82)	3,85	9,0	4,0	A+		
14	18	18	-	-	3,36	4,32	4,32	-	-	12,0 (3,5-14,0)	3,13 (0,7-3,82)	3,84	9,0	4,0	A+		
18	18	18	-	-	4,00	4,00	4,00	-	-	12,0 (3,5-14,0)	3,12 (0,7-3,82)	3,85	9,0	4,0	A+		
4 pomieszczenia	7	7	7	7	-	2,40	2,40	2,40	2,40	-	9,6 (3,5-11,2)	2,31 (0,7-2,98)	4,16	8,8	4,2	A+	
	7	7	7	9	-	2,40	2,40	2,40	3,00	-	10,2 (3,5-12,0)	2,47 (0,7-3,22)	4,13	8,9	4,2	A+	
	7	7	7	12	-	2,40	2,40	2,40	4,20	-	11,4 (3,5-13,2)	2,79 (0,7-3,58)	4,09	9,0	4,2	A+	
	7	7	7	14	-	2,40	2,40	2,40	4,80	-	12,0 (3,5-14,0)	2,95 (0,7-3,82)	4,07	9,0	4,2	A+	
	7	7	7	18	-	2,15	2,15	2,15	5,55	-	12,0 (3,5-14,0)	2,94 (0,7-3,82)	4,08	9,0	4,2	A+	
	7	7	7	24	-	1,87	1,87	1,87	6,39	-	12,0 (3,5-14,0)	2,93 (0,7-3,82)	4,10	9,0	4,2	A+	
	7	7	9	9	-	2,40	2,40	3,00	3,00	-	10,8 (3,5-12,8)	2,64 (0,7-3,46)	4,09	9,0	4,2	A+	
	7	7	9	12	-	2,40	2,40	3,00	4,20	-	12,0 (3,5-14,0)	2,95 (0,7-3,82)	4,07	9,0	4,2	A+	
	7	7	9	14	-	2,27	2,27	2,92	4,54	-	12,0 (3,5-14,0)	2,95 (0,7-3,82)	4,07	9,0	4,2	A+	
	7	7	9	18	-	2,05	2,05	2,63	5,27	-	12,0 (3,5-14,0)	2,94 (0,7-3,82)	4,08	9,0	4,2	A+	
	7	7	9	24	-	1,79	1,79	2,30	6,12	-	12,0 (3,5-14,0)	2,93 (0,7-3,82)	4,10	9,0	4,2	A+	
	7	7	12	12	-	2,21	2,21	3,79	3,79	-	12,0 (3,5-14,0)	2,94 (0,7-3,82)	4,08	9,0	4,2	A+	
	7	7	12	14	-	2,10	2,10	3,60	4,20	-	12,0 (3,5-14,0)	2,94 (0,7-3,82)	4,08	9,0	4,2	A+	
	7	7	12	18	-	1,91	1,91	3,27	4,91	-	12,0 (3,5-14,0)	2,93 (0,7-3,82)	4,09	9,0	4,2	A+	
	7	7	12	24	-	1,68	1,68	2,88	5,76	-	12,0 (3,5-14,0)	2,92 (0,7-3,82)	4,11	9,0	4,2	A+	
	7	7	14	14	-	2,00	2,00	4,00	4,00	-	12,0 (3,5-14,0)	2,93 (0,7-3,82)	4,09	9,0	4,2	A+	
	7	7	14	18	-	1,83	1,83	3,65	4,69	-	12,0 (3,5-14,0)	2,93 (0,7-3,82)	4,10	9,0	4,2	A+	
	7	7	14	24	-	1,62	1,62	3,23	5,53	-	12,0 (3,5-14,0)	2,92 (0,7-3,82)	4,11	9,0	4,2	A+	
	7	7	18	18	-	1,68	1,68	4,32	4,32	-	12,0 (3,5-14,0)	2,92 (0,7-3,82)	4,11	9,0	4,2	A+	
	7	9	9	9	-	2,40	3,00	3,00	3,00	-	11,4 (3,5-13,6)	2,80 (0,7-3,70)	4,07	9,0	4,2	A+	
	7	9	9	12	-	2,27	2,92	2,92	3,89	-	12,0 (3,5-14,0)	2,95 (0,7-3,82)	4,07	9,0	4,2	A+	
	7	9	9	14	-	2,15	2,77	2,77	4,31	-	12,0 (3,5-14,0)	2,94 (0,7-3,82)	4,08	9,0	4,2	A+	
	7	9	9	18	-	1,95	2,51	2,51	5,03	-	12,0 (3,5-14,0)	2,93 (0,7-3,82)	4,09	9,0	4,2	A+	
	7	9	9	24	-	1,71	2,20	2,20	5,89	-	12,0 (3,5-14,0)	2,92 (0,7-3,82)	4,11	9,0	4,2	A+	
	7	9	12	12	-	2,10	2,70	3,60	3,60	-	12,0 (3,5-14,0)	2,94 (0,7-3,82)	4,08	9,0	4,2	A+	
	7	9	12	14	-	2,00	2,57	3,43	4,00	-	12,0 (3,5-14,0)	2,93 (0,7-3,82)	4,09	9,0	4,2	A+	
	7	9	12	18	-	1,83	2,35	3,13	4,69	-	12,0 (3,5-14,0)	2,93 (0,7-3,82)	4,10	9,0	4,2	A+	
	7	9	12	24	-	1,62	2,08	2,77	5,53	-	12,0 (3,5-14,0)	2,92 (0,7-3,82)	4,11	9,0	4,2	A+	

System Multi dla 5 pomieszczeń - grzanie

AOYG36LBLA5	Kombinacja Jednostek wewnętrznych					PRACA W TRYBIE GRZANIA										
						Wydajność grzania					Łączna wydajność (min.-maks.) kW	Pobór mocy (min.-maks.) kW	COP	Dane sezonowe		
						Pom. 1	Pom. 2	Pom. 3	Pom. 4	Pom. 5				Pdesign kW	SCOP	Klasa efektywności energetycznej
7	7	7	7	7	2,40	2,40	2,40	2,40	2,40	12,0 (3,5-14,0)	2,79 (0,7-3,82)	4,30	9,0	4,4	A+	
7	7	7	7	9	2,27	2,27	2,27	2,27	2,92	12,0 (3,5-14,0)	2,79 (0,7-3,82)	4,30	9,0	4,4	A+	
7	7	7	7	12	2,10	2,10	2,10	2,10	3,60	12,0 (3,5-14,0)	2,78 (0,7-3,82)	4,31	9,0	4,4	A+	
7	7	7	7	14	2,00	2,00	2,00	2,00	4,00	12,0 (3,5-14,0)	2,78 (0,7-3,82)	4,32	9,0	4,4	A+	
7	7	7	7	18	1,83	1,83	1,83	1,83	4,68	12,0 (3,5-14,0)	2,77 (0,7-3,82)	4,33	9,0	4,4	A+	
7	7	7	7	24	1,62	1,62	1,62	1,62	5,52	12,0 (3,5-14,0)	2,76 (0,7-3,82)	4,34	9,0	4,4	A+	
7	7	7	9	9	2,15	2,15	2,15	2,77	2,77	12,0 (3,5-14,0)	2,78 (0,7-3,82)	4,31	9,0	4,4	A+	
7	7	7	9	12	2,00	2,00	2,00	2,57	3,43	12,0 (3,5-14,0)	2,78 (0,7-3,82)	4,32	9,0	4,4	A+	
7	7	7	9	14	1,91	1,91	1,91	2,45	3,82	12,0 (3,5-14,0)	2,78 (0,7-3,82)	4,32	9,0	4,4	A+	
7	7	7	9	18	1,75	1,75	1,75	2,25	4,50	12,0 (3,5-14,0)	2,77 (0,7-3,82)	4,33	9,0	4,4	A+	
7	7	7	9	24	1,56	1,56	1,56	2,00	5,32	12,0 (3,5-14,0)	2,76 (0,7-3,82)	4,35	9,0	4,4	A+	
7	7	7	12	12	1,87	1,87	1,87	3,20	3,20	12,0 (3,5-14,0)	2,77 (0,7-3,82)	4,33	9,0	4,4	A+	
7	7	7	12	14	1,79	1,79	1,79	3,06	3,57	12,0 (3,5-14,0)	2,77 (0,7-3,82)	4,33	9,0	4,4	A+	
7	7	7	12	18	1,65	1,65	1,65	2,82	4,23	12,0 (3,5-14,0)	2,76 (0,7-3,82)	4,34	9,0	4,4	A+	
7	7	7	14	14	1,71	1,71	1,71	3,43	3,43	12,0 (3,5-14,0)	2,76 (0,7-3,82)	4,34	9,0	4,4	A+	
7	7	7	14	18	1,58	1,58	1,58	3,17	4,09	12,0 (3,5-14,0)	2,76 (0,7-3,82)	4,35	9,0	4,4	A+	
7	7	9	9	9	2,05	2,05	2,63	2,63	2,63	12,0 (3,5-14,0)	2,78 (0,7-3,82)	4,31	9,0	4,4	A+	
7	7	9	9	12	1,91	1,91	2,45	2,45	3,28	12,0 (3,5-14,0)	2,78 (0,7-3,82)	4,32	9,0	4,4	A+	
7	7	9	9	14	1,83	1,83	2,35	2,35	3,64	12,0 (3,5-14,0)	2,77 (0,7-3,82)	4,33	9,0	4,4	A+	
7	7	9	9	18	1,68	1,68	2,16	2,16	4,32	12,0 (3,5-14,0)	2,76 (0,7-3,82)	4,34	9,0	4,4	A+	
7	7	9	12	12	1,79	1,79	2,30	3,06	3,06	12,0 (3,5-14,0)	2,77 (0,7-3,82)	4,33	9,0	4,4	A+	
7	7	9	12	14	1,71	1,71	2,20	2,94	3,44	12,0 (3,5-14,0)	2,76 (0,7-3,82)	4,34	9,0	4,4	A+	
7	7	9	12	18	1,58	1,58	2,04	2,72	4,08	12,0 (3,5-14,0)	2,76 (0,7-3,82)	4,35	9,0	4,4	A+	
7	7	9	14	14	1,65	1,65	2,12	3,29	3,29	12,0 (3,5-14,0)	2,76 (0,7-3,82)	4,34	9,0	4,4	A+	
7	7	12	12	12	1,68	1,68	2,88	2,88	2,88	12,0 (3,5-14,0)	2,76 (0,7-3,82)	4,34	9,0	4,4	A+	
7	7	12	12	14	1,62	1,62	2,77	2,77	3,22	12,0 (3,5-14,0)	2,76 (0,7-3,82)	4,34	9,0	4,4	A+	
7	7	12	14	14	1,56	1,56	2,66	3,11	3,11	12,0 (3,5-14,0)	2,76 (0,7-3,82)	4,35	9,0	4,4	A+	
7	9	9	9	9	1,96	2,51	2,51	2,51	2,51	12,0 (3,5-14,0)	2,78 (0,7-3,82)	4,32	9,0	4,4	A+	
7	9	9	9	12	1,83	2,35	2,35	2,35	3,12	12,0 (3,5-14,0)	2,77 (0,7-3,82)	4,33	9,0	4,4	A+	
7	9	9	9	14	1,75	2,25	2,25	2,25	3,50	12,0 (3,5-14,0)	2,77 (0,7-3,82)	4,33	9,0	4,4	A+	
7	9	9	9	18	1,62	2,08	2,08	2,08	4,14	12,0 (3,5-14,0)	2,76 (0,7-3,82)	4,34	9,0	4,4	A+	
7	9	9	12	12	1,72	2,20	2,20	2,94	2,94	12,0 (3,5-14,0)	2,76 (0,7-3,82)	4,34	9,0	4,4	A+	
7	9	9	12	14	1,65	2,12	2,12	2,82	3,29	12,0 (3,5-14,0)	2,76 (0,7-3,82)	4,34	9,0	4,4	A+	
7	9	9	14	14	1,58	2,04	2,04	3,17	3,17	12,0 (3,5-14,0)	2,76 (0,7-3,82)	4,35	9,0	4,4	A+	
7	9	12	12	12	1,61	2,08	2,77	2,77	2,77	12,0 (3,5-14,0)	2,76 (0,7-3,82)	4,34	9,0	4,4	A+	
7	9	12	12	14	1,56	2,00	2,67	2,67	3,10	12,0 (3,5-14,0)	2,76 (0,7-3,82)	4,35	9,0	4,4	A+	
9	9	9	9	9	2,40	2,40	2,40	2,40	2,40	12,0 (3,5-14,0)	2,77 (0,7-3,82)	4,33	9,0	4,4	A+	
9	9	9	9	12	2,25	2,25	2,25	2,25	3,00	12,0 (3,5-14,0)	2,77 (0,7-3,82)	4,33	9,0	4,4	A+	
9	9	9	9	14	2,16	2,16	2,16	2,16	3,36	12,0 (3,5-14,0)	2,76 (0,7-3,82)	4,34	9,0	4,4	A+	
9	9	9	9	18	2,00	2,00	2,00	2,00	4,00	12,0 (3,5-14,0)	2,76 (0,7-3,82)	4,35	9,0	4,4	A+	
9	9	9	12	12	2,12	2,12	2,12	2,82	2,82	12,0 (3,5-14,0)	2,76 (0,7-3,82)	4,34	9,0	4,4	A+	
9	9	9	12	14	2,04	2,04	2,04	2,72	3,16	12,0 (3,5-14,0)	2,76 (0,7-3,82)	4,35	9,0	4,4	A+	
9	9	12	12	12	2,00	2,00	2,67	2,67	2,67	12,0 (3,5-14,0)	2,76 (0,7-3,82)	4,35	9,0	4,4	A+	

- Uwaga:
- Modele 7:7000Btu/h / 9:9000Btu/h / 12:12000Btu/h / 14:14000Btu/h / 18:18000Btu/h / 24:24000Btu/h
 - Powyższe dane dotyczą kombinacji z modelem ściennym.
 - Należy podłączyć co najmniej 2 jednostki wewnętrzne.
 - Wydajność grzania dla warunków 20°CDB (temperatura wewnętrzna), 7°CDB/6°CWB (temperatura zewnętrzna).
 - Długość instalacji: 5 m; różnica poziomów: 0 m (między jednostką zewnętrzną i wewnętrzną)
 - Całkowita wydajność przyłączeniowa jednostek wewnętrznych wynosi od 27000Btu do 54000Btu.

Tabele kombinacji Systemu Multi dla 6 pomieszczeń - chłodzenie

System Multi dla 6 pomieszczeń - chłodzenie

AOYG45LBLA6	Kombinacja jednostek wewnętrznych						PRACA W TRYBIE CHŁODZENIA										
							Wydajność chłodzenia						Łączna wydajność (min.-maks.)	Pobór mocy (min.-maks.)		EER	
							Pom. 1	Pom. 2	Pom. 3	Pom. 4	Pom. 5	Pom. 6		kW			
						kW	kW	kW	kW	kW	kW	kW	kW	kW	kW		
2 pomieszczenia	12	24	-	-	-	-	3,50	7,00	-	-	-	-	-	-	10,5 (3,5-11,5)	3,06 (0,8-3,32)	3,43
	14	24	-	-	-	-	4,00	7,00	-	-	-	-	-	-	11,0 (3,5-12,1)	3,28 (0,8-3,70)	3,35
	18	18	-	-	-	-	5,00	5,00	-	-	-	-	-	-	10,0 (3,5-11,5)	2,92 (0,8-3,32)	3,42
	18	24	-	-	-	-	5,00	7,00	-	-	-	-	-	-	12,0 (3,5-13,4)	3,75 (0,8-4,46)	3,20
	24	24	-	-	-	-	6,25	6,25	-	-	-	-	-	-	12,5 (3,5-14,0)	4,01 (0,8-4,84)	3,12
	7	7	24	-	-	-	2,00	2,00	7,00	-	-	-	-	-	11,0 (3,5-12,1)	3,19 (0,8-3,70)	3,45
	7	9	18	-	-	-	2,00	2,50	5,00	-	-	-	-	-	9,5 (3,5-10,8)	2,55 (0,8-2,93)	3,73
	7	9	24	-	-	-	2,00	2,50	7,00	-	-	-	-	-	11,5 (3,5-12,7)	3,41 (0,8-4,08)	3,37
	7	12	18	-	-	-	2,00	3,50	5,00	-	-	-	-	-	10,5 (3,5-11,8)	3,02 (0,8-3,51)	3,48
	7	12	24	-	-	-	2,00	3,50	6,90	-	-	-	-	-	12,4 (3,5-13,7)	3,82 (0,8-4,65)	3,25
	7	14	14	-	-	-	2,00	4,00	4,00	-	-	-	-	-	10,0 (3,5-11,1)	2,81 (0,8-3,13)	3,56
	7	14	18	-	-	-	2,00	4,00	5,00	-	-	-	-	-	11,0 (3,5-12,4)	3,23 (0,8-3,89)	3,41
7	14	24	-	-	-	1,94	3,89	6,67	-	-	-	-	-	12,5 (3,5-14,0)	3,89 (0,8-4,84)	3,21	
7	18	18	-	-	-	2,00	5,00	5,00	-	-	-	-	-	12,0 (3,5-13,7)	3,69 (0,8-4,65)	3,25	
7	18	24	-	-	-	1,79	4,59	6,12	-	-	-	-	-	12,5 (3,5-14,0)	3,87 (0,8-4,84)	3,23	
7	24	24	-	-	-	1,60	5,45	5,45	-	-	-	-	-	12,5 (3,5-14,0)	3,83 (0,8-4,84)	3,26	
9	9	18	-	-	-	2,50	2,50	5,00	-	-	-	-	-	10,0 (3,5-11,5)	2,84 (0,8-3,32)	3,52	
9	9	24	-	-	-	2,50	2,50	7,00	-	-	-	-	-	12,0 (3,5-13,4)	3,65 (0,8-4,46)	3,29	
9	12	14	-	-	-	2,50	3,50	4,00	-	-	-	-	-	10,0 (3,5-11,1)	2,81 (0,8-3,13)	3,56	
9	12	18	-	-	-	2,50	3,50	5,00	-	-	-	-	-	11,0 (3,5-12,4)	3,23 (0,8-3,89)	3,41	
9	12	24	-	-	-	2,50	3,33	6,67	-	-	-	-	-	12,5 (3,5-14,0)	3,89 (0,8-4,84)	3,21	
9	14	14	-	-	-	2,50	4,00	4,00	-	-	-	-	-	10,5 (3,5-11,8)	3,02 (0,8-3,51)	3,48	
9	14	18	-	-	-	2,50	4,00	5,00	-	-	-	-	-	11,5 (3,5-13,0)	3,45 (0,8-4,27)	3,33	
9	14	24	-	-	-	2,40	3,72	6,38	-	-	-	-	-	12,5 (3,5-14,0)	3,88 (0,8-4,84)	3,22	
9	18	18	-	-	-	2,50	5,00	5,00	-	-	-	-	-	12,5 (3,5-14,0)	3,89 (0,8-4,84)	3,21	
9	18	24	-	-	-	2,21	4,41	5,88	-	-	-	-	-	12,5 (3,5-14,0)	3,86 (0,8-4,84)	3,24	
9	24	24	-	-	-	1,98	5,26	5,26	-	-	-	-	-	12,5 (3,5-14,0)	3,82 (0,8-4,84)	3,27	
12	12	12	-	-	-	3,50	3,50	3,50	-	-	-	-	-	10,5 (3,5-11,5)	2,98 (0,8-3,32)	3,52	
12	12	14	-	-	-	3,50	3,50	4,00	-	-	-	-	-	11,0 (3,5-12,1)	3,19 (0,8-3,70)	3,45	
12	12	18	-	-	-	3,50	3,50	5,00	-	-	-	-	-	12,0 (3,5-13,4)	3,65 (0,8-4,46)	3,29	
12	12	24	-	-	-	3,13	3,13	6,24	-	-	-	-	-	12,5 (3,5-14,0)	3,87 (0,8-4,84)	3,23	
12	14	14	-	-	-	3,50	4,00	4,00	-	-	-	-	-	11,5 (3,5-12,7)	3,41 (0,8-4,08)	3,37	
12	14	18	-	-	-	3,50	4,00	5,00	-	-	-	-	-	12,5 (3,5-14,0)	3,89 (0,8-4,84)	3,21	
12	14	24	-	-	-	3,00	3,50	6,00	-	-	-	-	-	12,5 (3,5-14,0)	3,86 (0,8-4,84)	3,24	
12	18	18	-	-	-	3,12	4,69	4,69	-	-	-	-	-	12,5 (3,5-14,0)	3,87 (0,8-4,84)	3,23	
12	18	24	-	-	-	2,78	4,17	5,55	-	-	-	-	-	12,5 (3,5-14,0)	3,85 (0,8-4,84)	3,25	
12	24	24	-	-	-	2,50	5,00	5,00	-	-	-	-	-	12,5 (3,5-14,0)	3,81 (0,8-4,84)	3,28	
14	14	14	-	-	-	4,00	4,00	4,00	-	-	-	-	-	12,0 (3,5-13,4)	3,65 (0,8-4,46)	3,29	
14	14	18	-	-	-	3,80	3,80	4,90	-	-	-	-	-	12,5 (3,5-14,0)	3,88 (0,8-4,84)	3,22	
14	14	24	-	-	-	3,37	3,37	5,76	-	-	-	-	-	12,5 (3,5-14,0)	3,85 (0,8-4,84)	3,25	
14	18	18	-	-	-	3,50	4,50	4,50	-	-	-	-	-	12,5 (3,5-14,0)	3,86 (0,8-4,84)	3,24	
14	18	24	-	-	-	3,13	4,02	5,35	-	-	-	-	-	12,5 (3,5-14,0)	3,83 (0,8-4,84)	3,26	
14	24	24	-	-	-	2,82	4,84	4,84	-	-	-	-	-	12,5 (3,5-14,0)	3,80 (0,8-4,84)	3,29	
18	18	18	-	-	-	4,17	4,17	4,17	-	-	-	-	-	12,5 (3,5-14,0)	3,85 (0,8-4,84)	3,25	
18	18	24	-	-	-	3,75	3,75	5,00	-	-	-	-	-	12,5 (3,5-14,0)	3,81 (0,8-4,84)	3,28	
7	7	7	14	-	-	2,00	2,00	2,00	4,00	-	-	-	-	10,0 (3,5-11,1)	2,50 (0,8-3,13)	4,00	
7	7	7	18	-	-	2,00	2,00	2,00	5,00	-	-	-	-	11,0 (3,5-12,4)	3,06 (0,8-3,89)	3,59	
7	7	7	24	-	-	1,94	1,94	1,94	6,68	-	-	-	-	12,5 (3,5-14,0)	3,77 (0,8-4,84)	3,32	
7	7	9	12	-	-	2,00	2,00	2,50	3,50	-	-	-	-	10,0 (3,5-11,1)	2,50 (0,8-3,13)	4,00	
7	7	9	14	-	-	2,00	2,00	2,50	4,00	-	-	-	-	10,5 (3,5-11,8)	2,79 (0,8-3,51)	3,76	
7	7	9	18	-	-	2,00	2,00	2,50	5,00	-	-	-	-	11,5 (3,5-13,0)	3,33 (0,8-4,27)	3,45	
7	7	9	24	-	-	1,86	2,39	6,39	6,39	-	-	-	-	12,5 (3,5-14,0)	3,75 (0,8-4,84)	3,33	
7	7	12	12	-	-	2,00	2,00	3,50	3,50	-	-	-	-	10,0 (3,5-11,1)	3,00 (0,8-3,13)	3,67	
7	7	12	14	-	-	2,00	2,00	3,50	4,00	-	-	-	-	11,5 (3,5-12,7)	3,27 (0,8-4,08)	3,52	
7	7	12	18	-	-	2,00	2,00	3,50	5,00	-	-	-	-	12,5 (3,5-14,0)	3,78 (0,8-4,84)	3,31	
7	7	12	24	-	-	1,75	1,75	3,00	6,00	-	-	-	-	12,5 (3,5-14,0)	3,74 (0,8-4,84)	3,34	
7	7	14	14	-	-	2,00	2,00	4,00	4,00	-	-	-	-	12,0 (3,5-13,4)	3,51 (0,8-4,46)	3,42	
7	7	14	18	-	-	1,90	1,90	3,80	4,90	-	-	-	-	12,5 (3,5-14,0)	3,77 (0,8-4,84)	3,32	
7	7	14	24	-	-	1,68	1,68	3,37	5,77	-	-	-	-	12,5 (3,5-14,0)	3,73 (0,8-4,84)	3,35	
7	7	18	18	-	-	1,75	1,75	4,50	4,50	-	-	-	-	12,5 (3,5-14,0)	3,74 (0,8-4,84)	3,34	
7	7	18	24	-	-	1,56	1,56	4,02	5,36	-	-	-	-	12,5 (3,5-14,0)	3,70 (0,8-4,84)	3,38	
7	7	24	24	-	-	1,41	1,41	4,84	4,84	-	-	-	-	12,5 (3,5-14,0)	3,67 (0,8-4,84)	3,41	
7	9	9	9	-	-	2,00	2,50	2,50	2,50	-	-	-	-	9,5 (3,5-10,8)	2,31 (0,8-2,93)	4,11	
7	9	9	12	-	-	2,00	2,50	2,50	3,50	-	-	-	-	10,5 (3,5-11,8)	2,79 (0,8-3,51)	3,76	
7	9	9	14	-	-	2,00	2,50	2,50	4,00	-	-	-	-	11,0 (3,5-12,4)	3,06 (0,8-3,89)	3,59	
7	9	9	18	-	-	2,00	2,50	2,50	5,00	-	-	-	-	12,0 (3,5-13,7)	3,57 (0,8-4,65)	3,36	
7	9	9	24	-	-	1,79	2,30	2,30	6,11	-	-	-	-	12,5 (3,5-14,0)	3,74 (0,8-4,84)	3,34	
7	9	12	12	-	-	2,00	2,50	3,50	3,50	-	-	-	-	11,5 (3,5-12,7)	3,27 (0,8-4,08)	3,52	
7	9	12	14	-	-	2,00	2,50	3,50	4,00	-	-	-	-	12,0 (3,5-13,4)	3,51 (0,8-4,46)	3,42	
7	9	12	18	-	-	1,90	2,45	3,26	4,89	-	-	-	-	12,5 (3,5-14,0)	3,77 (0,8-4,84)	3,32	
7	9	12	24	-	-	1,68	2,16	2,88	5,78	-	-	-	-	12,5 (3,5-14,0)	3,73 (0,8-4,84)	3,35	
7	9	14	14	-	-	2,00	2,50	4,00	4,00	-	-	-	-	12,5 (3,5-14,0)	3,78 (0,8-4,84)	3,31	
7	9	14	18	-	-	1,82	2,34	3,65	4,69	-	-	-	-	12,5 (3,5-14,0)	3,75 (0,8-4,84)	3,33	
7	9	14	24	-	-	1,62	2,08	3,24	5,56	-	-	-	-	12,5 (3,5-14,0)	3,71 (0,8-4,84)	3,37	
7	9	18	18	-	-	1,68	2,16	4,33	4,33	-	-	-	-	12,5 (3,5-14,0)	3,73 (0,8-4,84)	3,35	
7	9	18	24	-	-	1,51	1,94	3,88	5,17	-	-	-	-	12,5 (3,5-14,0)	3,69 (0,8-4,84)	3,39	
7	12	12	12	-	-	1,90	3,50	3,50	3,50	-	-	-	-	12,4 (3,5-13,7)	3,69 (0,8-4,65)	3,36	
7	12	12	14	-	-	1,94	3,33	3,33	3,90	-	-	-	-	12,5 (3,5-14,0)	3,77 (0,8-4,84)	3,32	
7	12	12	18	-	-	1,79	3,06	3,06	4,59	-	-	-	-	12,5 (3,5-14,0)	3,74 (0,8-4,84)	3,34	
7	12	12	24	-	-	1,59	2,73	2,73	5,45	-	-	-	-	12,5 (3,5-14,0)	3,71 (0,8-4,84)	3,37	
7	12	14	14	-	-	1,87	3,19	3,72	3,72	-	-	-	-	12,5 (3,5-14,0)	3,75 (0,8-4,84)	3,33	
7	12	14	18	-	-	1,72	2,94	3,43	4,41	-	-	-	-	12,5 (3,5-14,0)	3,73 (0,8-4,84)	3,35	
7	12	14	24	-	-	1,54	2,63	3,07	5,26	-	-	-	-	12			

System Multi dla 6 pomieszczeń - chłodzenie

AOYG45LBLA6	Kombinacja jednostek wewnętrznych						PRACA W TRYBIE CHŁODZENIA						Pobór mocy (min.-maks.)	EER	
							Wydajność chłodzenia								Łączna wydajność (min.-maks.)
							Pom. 1	Pom. 2	Pom. 3	Pom. 4	Pom. 5	Pom. 6			
4 pomieszczenia	12	12	12	12	-	-	3.13	3.13	3.13	3.13	-	-	12.5 (3.5-14.0)	3.75 (0.8-8.84)	3.33
	12	12	12	14	-	-	3.00	3.00	3.00	3.50	-	-	12.5 (3.5-14.0)	3.74 (0.8-8.84)	3.34
	12	12	12	18	-	-	2.78	2.78	2.78	4.16	-	-	12.5 (3.5-14.0)	3.71 (0.8-8.84)	3.37
	12	12	12	24	-	-	2.50	2.50	2.50	5.00	-	-	12.5 (3.5-14.0)	3.68 (0.8-8.84)	3.40
	12	12	14	14	-	-	2.88	2.88	3.37	3.37	-	-	12.5 (3.5-14.0)	3.73 (0.8-8.84)	3.35
	12	12	14	18	-	-	2.68	2.68	3.13	4.01	-	-	12.5 (3.5-14.0)	3.70 (0.8-8.84)	3.38
	12	12	14	24	-	-	2.42	2.42	2.82	4.84	-	-	12.5 (3.5-14.0)	3.67 (0.8-8.84)	3.41
	12	12	18	18	-	-	2.50	2.50	3.75	3.75	-	-	12.5 (3.5-14.0)	3.68 (0.8-8.84)	3.40
	12	14	14	14	-	-	2.78	3.24	3.24	3.24	-	-	12.5 (3.5-14.0)	3.71 (0.8-8.84)	3.37
	12	14	14	18	-	-	2.59	3.02	3.02	3.87	-	-	12.5 (3.5-14.0)	3.69 (0.8-8.84)	3.39
	12	14	18	18	-	-	2.42	2.82	3.63	3.63	-	-	12.5 (3.5-14.0)	3.67 (0.8-8.84)	3.41
	7	7	7	7	7	7	2.00	2.00	2.00	2.00	2.00	-	10.0 (3.5-11.1)	2.44 (0.8-3.13)	4.10
	7	7	7	7	9	-	2.00	2.00	2.00	2.00	2.50	-	10.5 (3.5-11.8)	2.72 (0.8-3.51)	3.86
	7	7	7	7	12	-	2.00	2.00	2.00	2.00	3.50	-	11.5 (3.5-12.7)	3.18 (0.8-4.08)	3.62
	7	7	7	7	14	-	2.00	2.00	2.00	2.00	4.00	-	12.0 (3.5-13.4)	3.41 (0.8-4.66)	3.52
	7	7	7	7	18	-	1.90	1.90	1.90	1.90	4.90	-	12.5 (3.5-14.0)	3.65 (0.8-8.84)	3.42
	7	7	7	7	24	-	1.68	1.68	1.68	1.68	5.78	-	12.5 (3.5-14.0)	3.61 (0.8-8.84)	3.46
	7	7	7	9	9	-	2.00	2.00	2.00	2.50	2.50	-	11.0 (3.5-12.4)	2.98 (0.8-3.89)	3.69
	7	7	7	9	12	-	2.00	2.00	2.00	2.50	3.50	-	12.0 (3.5-13.4)	3.41 (0.8-4.66)	3.52
	7	7	7	9	14	-	2.00	2.00	2.00	2.50	4.00	-	12.5 (3.5-14.0)	3.67 (0.8-8.84)	3.41
	7	7	7	9	18	-	1.82	1.82	1.82	2.34	4.70	-	12.5 (3.5-14.0)	3.64 (0.8-8.84)	3.43
	7	7	7	9	24	-	1.62	1.62	1.62	2.08	5.56	-	12.5 (3.5-14.0)	3.60 (0.8-8.84)	3.47
	7	7	7	12	12	-	1.94	1.94	1.94	3.34	3.34	-	12.5 (3.5-14.0)	3.65 (0.8-8.84)	3.42
	7	7	7	12	14	-	1.86	1.86	1.86	3.19	3.73	-	12.5 (3.5-14.0)	3.64 (0.8-8.84)	3.43
	7	7	7	12	18	-	1.72	1.72	1.72	2.94	4.40	-	12.5 (3.5-14.0)	3.62 (0.8-8.84)	3.45
	7	7	7	12	24	-	1.54	1.54	1.54	2.63	5.25	-	12.5 (3.5-14.0)	3.58 (0.8-8.84)	3.49
	7	7	7	14	14	-	1.79	1.79	1.79	3.57	3.57	-	12.5 (3.5-14.0)	3.63 (0.8-8.84)	3.44
	7	7	7	14	18	-	1.65	1.65	1.65	3.30	4.25	-	12.5 (3.5-14.0)	3.60 (0.8-8.84)	3.47
	7	7	7	14	24	-	1.48	1.48	1.48	2.97	5.09	-	12.5 (3.5-14.0)	3.57 (0.8-8.84)	3.50
	7	7	7	18	18	-	1.54	1.54	1.54	3.94	3.94	-	12.5 (3.5-14.0)	3.58 (0.8-8.84)	3.49
	7	7	9	9	9	-	2.00	2.00	2.50	2.50	2.50	-	11.5 (3.5-13.0)	3.24 (0.8-4.27)	3.55
	7	7	9	9	12	-	2.00	2.00	2.50	2.50	3.50	-	12.5 (3.5-14.0)	3.67 (0.8-8.84)	3.41
	7	7	9	9	14	-	1.90	1.90	2.45	2.45	3.80	-	12.5 (3.5-14.0)	3.65 (0.8-8.84)	3.42
	7	7	9	9	18	-	1.75	1.75	2.25	2.25	4.50	-	12.5 (3.5-14.0)	3.62 (0.8-8.84)	3.45
	7	7	9	9	24	-	1.56	1.56	2.01	2.01	5.36	-	12.5 (3.5-14.0)	3.59 (0.8-8.84)	3.48
	7	7	9	12	12	-	1.86	1.86	2.40	3.19	3.19	-	12.5 (3.5-14.0)	3.64 (0.8-8.84)	3.43
	7	7	9	12	14	-	1.79	1.79	2.30	3.06	3.56	-	12.5 (3.5-14.0)	3.63 (0.8-8.84)	3.44
	7	7	9	12	18	-	1.65	1.65	2.12	2.83	4.25	-	12.5 (3.5-14.0)	3.60 (0.8-8.84)	3.47
	7	7	9	12	24	-	1.48	1.48	1.91	2.54	5.09	-	12.5 (3.5-14.0)	3.57 (0.8-8.84)	3.50
	7	7	9	14	14	-	1.72	1.72	2.20	3.43	3.43	-	12.5 (3.5-14.0)	3.62 (0.8-8.84)	3.45
7	7	9	14	18	-	1.59	1.59	2.05	3.18	4.09	-	12.5 (3.5-14.0)	3.59 (0.8-8.84)	3.48	
7	7	9	14	24	-	1.43	1.43	1.84	2.87	4.93	-	12.5 (3.5-14.0)	3.56 (0.8-8.84)	3.51	
7	7	9	18	18	-	1.48	1.48	1.92	3.81	3.81	-	12.5 (3.5-14.0)	3.57 (0.8-8.84)	3.50	
7	7	12	12	12	-	1.75	1.75	3.00	3.00	3.00	-	12.5 (3.5-14.0)	3.62 (0.8-8.84)	3.45	
7	7	12	12	14	-	1.68	1.68	2.88	2.88	3.38	-	12.5 (3.5-14.0)	3.61 (0.8-8.84)	3.46	
7	7	12	12	18	-	1.56	1.56	2.68	2.68	4.02	-	12.5 (3.5-14.0)	3.59 (0.8-8.84)	3.48	
7	7	12	12	24	-	1.41	1.41	2.42	2.42	4.84	-	12.5 (3.5-14.0)	3.55 (0.8-8.84)	3.52	
7	7	12	14	14	-	1.62	1.62	2.78	3.24	3.24	-	12.5 (3.5-14.0)	3.60 (0.8-8.84)	3.47	
7	7	12	14	18	-	1.51	1.51	2.59	3.02	3.87	-	12.5 (3.5-14.0)	3.57 (0.8-8.84)	3.50	
7	7	12	18	18	-	1.41	1.41	2.42	3.63	3.63	-	12.5 (3.5-14.0)	3.55 (0.8-8.84)	3.52	
7	7	14	14	14	-	1.56	1.56	3.13	3.13	3.13	-	12.5 (3.5-14.0)	3.59 (0.8-8.84)	3.48	
7	7	14	14	18	-	1.46	1.46	2.92	2.92	3.74	-	12.5 (3.5-14.0)	3.56 (0.8-8.84)	3.51	
7	9	9	9	9	-	2.00	2.50	2.50	2.50	2.50	-	12.0 (3.5-13.7)	3.47 (0.8-6.65)	3.46	
7	9	9	9	12	-	1.90	2.45	2.45	2.45	3.25	-	12.5 (3.5-14.0)	3.65 (0.8-8.84)	3.42	
7	9	9	9	14	-	1.82	2.34	2.34	2.34	3.66	-	12.5 (3.5-14.0)	3.64 (0.8-8.84)	3.43	
7	9	9	9	18	-	1.68	2.16	2.16	2.16	4.34	-	12.5 (3.5-14.0)	3.61 (0.8-8.84)	3.46	
7	9	9	9	24	-	1.51	1.94	1.94	1.94	5.17	-	12.5 (3.5-14.0)	3.57 (0.8-8.84)	3.50	
7	9	9	12	12	-	1.78	2.30	2.30	3.06	3.06	-	12.5 (3.5-14.0)	3.63 (0.8-8.84)	3.44	
7	9	9	12	14	-	1.72	2.21	2.21	2.94	3.42	-	12.5 (3.5-14.0)	3.62 (0.8-8.84)	3.45	
7	9	9	12	18	-	1.59	2.05	2.05	2.73	4.08	-	12.5 (3.5-14.0)	3.59 (0.8-8.84)	3.48	
7	9	9	12	24	-	1.43	1.84	1.84	2.46	4.93	-	12.5 (3.5-14.0)	3.56 (0.8-8.84)	3.51	
7	9	9	14	14	-	1.66	2.12	2.12	3.30	3.30	-	12.5 (3.5-14.0)	3.60 (0.8-8.84)	3.47	
7	9	9	14	18	-	1.54	1.97	1.97	3.07	3.95	-	12.5 (3.5-14.0)	3.58 (0.8-8.84)	3.49	
7	9	9	18	18	-	1.44	1.84	1.84	3.69	3.69	-	12.5 (3.5-14.0)	3.56 (0.8-8.84)	3.51	
7	9	12	12	12	-	1.69	2.17	2.88	2.88	2.88	-	12.5 (3.5-14.0)	3.61 (0.8-8.84)	3.46	
7	9	12	12	14	-	1.62	2.08	2.78	2.78	3.24	-	12.5 (3.5-14.0)	3.60 (0.8-8.84)	3.47	
7	9	12	12	18	-	1.51	1.94	2.59	2.59	3.87	-	12.5 (3.5-14.0)	3.57 (0.8-8.84)	3.50	
7	9	12	14	14	-	1.55	2.01	2.68	3.13	3.13	-	12.5 (3.5-14.0)	3.59 (0.8-8.84)	3.48	
7	9	12	14	18	-	1.46	1.88	2.50	2.92	3.74	-	12.5 (3.5-14.0)	3.56 (0.8-8.84)	3.51	
7	9	14	14	14	-	1.50	1.94	3.02	3.02	3.02	-	12.5 (3.5-14.0)	3.57 (0.8-8.84)	3.50	
7	9	14	14	18	-	1.41	1.81	2.82	2.82	3.64	-	12.5 (3.5-14.0)	3.55 (0.8-8.84)	3.52	
7	12	12	12	12	-	1.58	2.73	2.73	2.73	2.73	-	12.5 (3.5-14.0)	3.59 (0.8-8.84)	3.48	
7	12	12	12	14	-	1.54	2.63	2.63	2.63	3.07	-	12.5 (3.5-14.0)	3.58 (0.8-8.84)	3.49	
7	12	12	12	18	-	1.43	2.46	2.46	2.46	3.69	-	12.5 (3.5-14.0)	3.56 (0.8-8.84)	3.51	
7	12	12	14	14	-	1.48	2.54	2.54	2.97	2.97	-	12.5 (3.5-14.0)	3.57 (0.8-8.84)	3.50	
7	12	14	14	14	-	1.43	2.46	2.87	2.87	2.87	-	12.5 (3.5-14.0)	3.56 (0.8-8.84)	3.51	
9	9	9	9	9	-	2.50	2.50	2.50	2.50	2.50	-	12.5 (3.5-14.0)	3.65 (0.8-8.84)	3.42	
9	9	9	9	12	-	2.34	2.34	2.34	2.34	3.14	-	12.5 (3.5-14.0)	3.64 (0.8-8.84)	3.43	
9	9	9	9	14	-	2.25	2.25	2.25	2.25	3.50	-	12.5 (3.5-14.0)	3.62 (0.8-8.84)	3.45	
9	9	9	9	18	-	2.08	2.08	2.08	2.08	4.18	-	12.5 (3.5-14.0)	3.60 (0.8-8.84)	3.47	
9	9	9	9	24	-	1.88	1.88	1.88	1.88	4.98	-	12.5 (3.5-14.0)	3.56 (0.8-8.84)	3.51	
9	9	9	12	12	-	2.21	2.21	2.21	2.94	2.94	-	12.5 (3.5-14.0)	3.62 (0.8-8.84)	3.45	
9	9	9	12	14	-	2.12	2.12	2.12	2.83	3.31	-	12.5 (3.5-14.0)	3.60 (0.8-8.84		

Tabele kombinacji Systemu Multi dla 6 pomieszczeń - chłodzenie/grzanie

System Multi dla 6 pomieszczeń - chłodzenie

AOYG45LBLA6	Kombinacja jednostek wewnętrznych						PRACA W TRYBIE CHŁODZENIA						EER		
							Wydajność chłodzenia							Łączna wydajność (min.-maks.)	Pobór mocy (min.-maks.)
							Pom. 1	Pom. 2	Pom. 3	Pom. 4	Pom. 5	Pom. 6			
	7	7	7	7	7	7	2,00	2,00	2,00	2,00	2,00	2,00	12,0 (3,5-13,4)	3,32 (0,8-4,46)	3,61
	7	7	7	7	7	9	2,00	2,00	2,00	2,00	2,50	2,50	12,5 (3,5-14,0)	3,57 (0,8-4,84)	3,50
	7	7	7	7	7	12	1,86	1,86	1,86	1,86	3,20	3,20	12,5 (3,5-14,0)	3,55 (0,8-4,84)	3,52
	7	7	7	7	7	14	1,79	1,79	1,79	1,79	3,55	3,55	12,5 (3,5-14,0)	3,54 (0,8-4,84)	3,53
	7	7	7	7	7	18	1,65	1,65	1,65	1,65	4,25	4,25	12,5 (3,5-14,0)	3,51 (0,8-4,84)	3,56
	7	7	7	7	7	24	1,48	1,48	1,48	1,48	5,10	5,10	12,5 (3,5-14,0)	3,48 (0,8-4,84)	3,59
	7	7	7	7	9	9	1,90	1,90	1,90	2,45	2,45	2,45	12,5 (3,5-14,0)	3,56 (0,8-4,84)	3,51
	7	7	7	7	9	12	1,79	1,79	1,79	2,29	3,05	3,05	12,5 (3,5-14,0)	3,54 (0,8-4,84)	3,53
	7	7	7	7	9	14	1,72	1,72	1,72	2,20	3,42	3,42	12,5 (3,5-14,0)	3,53 (0,8-4,84)	3,54
	7	7	7	7	9	18	1,59	1,59	1,59	2,05	4,09	4,09	12,5 (3,5-14,0)	3,50 (0,8-4,84)	3,57
	7	7	7	7	9	24	1,43	1,43	1,43	1,85	4,93	4,93	12,5 (3,5-14,0)	3,47 (0,8-4,84)	3,60
	7	7	7	7	12	12	1,68	1,68	1,68	2,89	2,89	2,89	12,5 (3,5-14,0)	3,52 (0,8-4,84)	3,55
	7	7	7	7	12	14	1,62	1,62	1,62	2,78	3,24	3,24	12,5 (3,5-14,0)	3,51 (0,8-4,84)	3,56
	7	7	7	7	12	18	1,51	1,51	1,51	2,59	3,87	3,87	12,5 (3,5-14,0)	3,48 (0,8-4,84)	3,59
	7	7	7	7	14	14	1,56	1,56	1,56	3,13	3,13	3,13	12,5 (3,5-14,0)	3,50 (0,8-4,84)	3,57
	7	7	7	7	14	18	1,46	1,46	1,46	2,92	3,74	3,74	12,5 (3,5-14,0)	3,47 (0,8-4,84)	3,60
	7	7	7	9	9	9	1,82	1,82	1,82	2,34	2,34	2,34	12,5 (3,5-14,0)	3,55 (0,8-4,84)	3,52
	7	7	7	9	9	12	1,72	1,72	1,72	2,21	2,92	2,92	12,5 (3,5-14,0)	3,53 (0,8-4,84)	3,54
	7	7	7	9	9	14	1,65	1,65	1,65	2,12	3,31	3,31	12,5 (3,5-14,0)	3,51 (0,8-4,84)	3,56
	7	7	7	9	9	18	1,54	1,54	1,54	1,97	3,94	3,94	12,5 (3,5-14,0)	3,49 (0,8-4,84)	3,58
	7	7	7	9	12	12	1,62	1,62	1,62	2,08	2,78	2,78	12,5 (3,5-14,0)	3,51 (0,8-4,84)	3,56
	7	7	7	9	12	14	1,56	1,56	1,56	2,01	2,68	3,13	12,5 (3,5-14,0)	3,50 (0,8-4,84)	3,57
	7	7	7	9	12	18	1,46	1,46	1,46	1,88	2,50	3,74	12,5 (3,5-14,0)	3,47 (0,8-4,84)	3,60
	7	7	7	9	14	14	1,51	1,51	1,51	1,93	3,02	3,02	12,5 (3,5-14,0)	3,48 (0,8-4,84)	3,59
	7	7	7	12	12	12	1,54	1,54	1,54	2,63	2,63	2,63	12,5 (3,5-14,0)	3,49 (0,8-4,84)	3,58
	7	7	7	12	12	14	1,48	1,48	1,48	2,54	2,98	2,98	12,5 (3,5-14,0)	3,48 (0,8-4,84)	3,59
	7	7	7	12	14	14	1,43	1,43	1,43	2,47	2,87	2,87	12,5 (3,5-14,0)	3,47 (0,8-4,84)	3,60
	7	7	9	9	9	9	1,75	1,75	2,25	2,25	2,25	2,25	12,5 (3,5-14,0)	3,53 (0,8-4,84)	3,54
	7	7	9	9	9	12	1,65	1,65	2,12	2,12	2,12	2,84	12,5 (3,5-14,0)	3,51 (0,8-4,84)	3,56
	7	7	9	9	9	14	1,59	1,59	2,05	2,05	2,05	3,17	12,5 (3,5-14,0)	3,50 (0,8-4,84)	3,57
	7	7	9	9	9	18	1,48	1,48	1,91	1,91	3,81	3,81	12,5 (3,5-14,0)	3,48 (0,8-4,84)	3,59
	7	7	9	9	12	12	1,56	1,56	2,01	2,01	2,68	2,68	12,5 (3,5-14,0)	3,50 (0,8-4,84)	3,57
	7	7	9	9	12	14	1,51	1,51	1,94	1,94	2,59	3,01	12,5 (3,5-14,0)	3,48 (0,8-4,84)	3,59
	7	7	9	9	12	18	1,41	1,41	1,81	1,81	2,42	3,64	12,5 (3,5-14,0)	3,46 (0,8-4,84)	3,61
	7	7	9	9	14	14	1,46	1,46	1,88	1,88	2,91	2,91	12,5 (3,5-14,0)	3,47 (0,8-4,84)	3,60
	7	7	9	12	12	12	1,48	1,48	1,92	2,54	2,54	2,54	12,5 (3,5-14,0)	3,48 (0,8-4,84)	3,59
	7	7	9	12	12	14	1,43	1,43	1,85	2,46	2,87	2,87	12,5 (3,5-14,0)	3,47 (0,8-4,84)	3,60
	7	7	12	12	12	12	1,41	1,41	2,42	2,42	2,42	2,42	12,5 (3,5-14,0)	3,46 (0,8-4,84)	3,61
	7	9	9	9	9	9	1,70	2,16	2,16	2,16	2,16	2,16	12,5 (3,5-14,0)	3,52 (0,8-4,84)	3,55
	7	9	9	9	9	12	1,59	2,05	2,05	2,05	2,71	2,71	12,5 (3,5-14,0)	3,50 (0,8-4,84)	3,57
	7	9	9	9	9	14	1,54	1,97	1,97	1,97	3,08	3,08	12,5 (3,5-14,0)	3,49 (0,8-4,84)	3,58
	7	9	9	9	12	12	1,50	1,94	1,94	1,94	2,59	2,59	12,5 (3,5-14,0)	3,48 (0,8-4,84)	3,59
	7	9	9	9	12	14	1,46	1,88	1,88	1,88	2,50	2,90	12,5 (3,5-14,0)	3,47 (0,8-4,84)	3,60
	7	9	9	12	12	12	1,44	1,84	1,84	2,46	2,46	2,46	12,5 (3,5-14,0)	3,47 (0,8-4,84)	3,60
	9	9	9	9	9	9	2,08	2,08	2,08	2,08	2,08	2,08	12,5 (3,5-14,0)	3,51 (0,8-4,84)	3,56
	9	9	9	9	9	12	1,97	1,97	1,97	1,97	2,65	2,65	12,5 (3,5-14,0)	3,49 (0,8-4,84)	3,58
	9	9	9	9	12	12	1,88	1,88	1,88	2,49	2,49	2,49	12,5 (3,5-14,0)	3,47 (0,8-4,84)	3,60

- Uwaga:
- Modele 7:7000Btu/h / 9:9000Btu/h / 12:12000Btu/h / 14:14000Btu/h / 18:18000Btu/h / 24:24000Btu/h
 - Powyższe dane dotyczą kombinacji z modelem ściennym.
 - Należy podłączyć co najmniej 2 jednostki wewnętrzne.
 - Wydajność chłodzenia dla warunków 27°CDB/19°CWB (temperatura wewnętrzna), 35°CDB (temperatura zewnętrzna).
 - Długość instalacji: 5 m; różnica poziomów: 0 m (między jednostką zewnętrzną i wewnętrzną).
 - Całkowita wydajność przyłączeniowa jednostek wewnętrznych wynosi od 34000Btu do 62000Btu.

Tabele kombinacji Systemu Multi dla 6 pomieszczeń

- grzanie

System Multi dla 6 pomieszczeń - grzanie

AOYG45LBLA6	Kombinacja jednostek wewnętrznych						PRACA W TRYBIE GRZANIA						COP			
							Wydajność grzania							Łączna wydajność (min.-maks.)	Pobór mocy (min.-maks.)	
							Pom. 1	Pom. 2	Pom. 3	Pom. 4	Pom. 5	Pom. 6				kW
4 pomieszczenia	12	12	12	12	-	-	3,38	3,38	3,38	3,38	-	-	13,5 (3,5-16,0)	3,60 (0,7-4,4)	3,75	
	12	12	12	14	-	-	3,24	3,24	3,24	3,78	-	-	13,5 (3,5-16,0)	3,60 (0,7-4,4)	3,75	
	12	12	12	18	-	-	3,00	3,00	3,00	4,50	-	-	13,5 (3,5-16,0)	3,58 (0,7-4,4)	3,77	
	12	12	12	24	-	-	2,70	2,70	2,70	5,40	-	-	13,5 (3,5-16,0)	3,57 (0,7-4,4)	3,78	
	12	12	14	14	-	-	3,12	3,12	3,63	3,63	-	-	13,5 (3,5-16,0)	3,59 (0,7-4,4)	3,76	
	12	12	14	18	-	-	2,89	2,89	3,38	4,34	-	-	13,5 (3,5-16,0)	3,58 (0,7-4,4)	3,77	
	12	12	14	24	-	-	2,61	2,61	3,05	5,23	-	-	13,5 (3,5-16,0)	3,56 (0,7-4,4)	3,79	
	12	12	18	18	-	-	2,70	2,70	4,05	4,05	-	-	13,5 (3,5-16,0)	3,57 (0,7-4,4)	3,78	
	12	14	14	14	-	-	3,00	3,50	3,50	3,50	-	-	13,5 (3,5-16,0)	3,58 (0,7-4,4)	3,77	
	12	14	14	18	-	-	2,79	3,26	3,26	4,19	-	-	13,5 (3,5-16,0)	3,57 (0,7-4,4)	3,78	
	12	14	18	18	-	-	2,61	3,05	3,92	3,92	-	-	13,5 (3,5-16,0)	3,56 (0,7-4,4)	3,79	
	7	7	7	7	7	7	7	2,40	2,40	2,40	2,40	2,40	-	12,0 (3,5-12,7)	2,82 (0,7-3,44)	4,26
	7	7	7	7	7	9	9	2,33	2,33	2,33	2,33	2,98	-	12,3 (3,5-13,5)	3,03 (0,7-3,65)	4,06
	7	7	7	7	7	12	12	2,24	2,24	2,24	2,24	3,84	-	12,8 (3,5-14,5)	3,29 (0,7-3,98)	3,89
	7	7	7	7	7	14	14	2,20	2,20	2,20	2,20	4,40	-	13,2 (3,5-15,3)	3,40 (0,7-4,20)	3,88
	7	7	7	7	7	18	18	2,05	2,05	2,05	2,05	5,30	-	13,5 (3,5-16,0)	3,49 (0,7-4,4)	3,87
	7	7	7	7	7	24	24	1,82	1,82	1,82	1,82	6,22	-	13,5 (3,5-16,0)	3,47 (0,7-4,4)	3,89
	7	7	7	7	9	9	9	2,28	2,28	2,28	2,93	2,93	-	12,7 (3,5-14,2)	3,23 (0,7-3,87)	3,93
	7	7	7	7	9	12	12	2,20	2,20	2,20	2,83	3,77	-	13,2 (3,5-15,3)	3,40 (0,7-4,20)	3,88
	7	7	7	7	9	14	14	2,15	2,15	2,15	2,76	4,29	-	13,5 (3,5-16,0)	3,49 (0,7-4,4)	3,87
	7	7	7	7	9	18	18	1,97	1,97	1,97	2,53	5,06	-	13,5 (3,5-16,0)	3,48 (0,7-4,4)	3,88
	7	7	7	7	9	24	24	1,75	1,75	1,75	2,25	6,00	-	13,5 (3,5-16,0)	3,46 (0,7-4,4)	3,90
	7	7	7	7	12	12	12	2,10	2,10	2,10	3,60	3,60	-	13,5 (3,5-16,0)	3,49 (0,7-4,4)	3,87
	7	7	7	7	12	14	14	2,01	2,01	2,01	3,45	4,02	-	13,5 (3,5-16,0)	3,48 (0,7-4,4)	3,88
	7	7	7	7	12	18	18	1,85	1,85	1,85	3,18	4,77	-	13,5 (3,5-16,0)	3,47 (0,7-4,4)	3,89
	7	7	7	7	12	24	24	1,66	1,66	1,66	2,84	5,68	-	13,5 (3,5-16,0)	3,45 (0,7-4,4)	3,91
	7	7	7	7	14	14	14	1,93	1,93	1,93	3,86	3,86	-	13,5 (3,5-16,0)	3,48 (0,7-4,4)	3,88
	7	7	7	7	14	18	18	1,78	1,78	1,78	3,57	4,59	-	13,5 (3,5-16,0)	3,47 (0,7-4,4)	3,89
	7	7	7	7	14	24	24	1,60	1,60	1,60	3,20	5,50	-	13,5 (3,5-16,0)	3,45 (0,7-4,4)	3,91
	7	7	7	7	18	18	18	1,66	1,66	1,66	4,26	4,26	-	13,5 (3,5-16,0)	3,45 (0,7-4,4)	3,91
	7	7	7	7	9	9	9	2,22	2,22	2,85	2,85	2,85	-	13,0 (3,5-14,9)	3,34 (0,7-4,09)	3,89
	7	7	7	7	9	12	12	2,15	2,15	2,76	2,76	3,68	-	13,5 (3,5-16,0)	3,49 (0,7-4,4)	3,87
	7	7	7	7	9	14	14	2,05	2,05	2,64	2,64	4,12	-	13,5 (3,5-16,0)	3,49 (0,7-4,4)	3,87
	7	7	7	7	9	18	18	1,89	1,89	2,43	2,43	4,86	-	13,5 (3,5-16,0)	3,48 (0,7-4,4)	3,88
	7	7	7	7	9	24	24	1,69	1,69	2,17	2,17	5,78	-	13,5 (3,5-16,0)	3,46 (0,7-4,4)	3,90
	7	7	7	7	9	12	12	2,01	2,01	2,58	2,58	3,45	-	13,5 (3,5-16,0)	3,48 (0,7-4,4)	3,88
	7	7	7	7	9	14	14	1,93	1,93	2,48	2,48	3,85	-	13,5 (3,5-16,0)	3,48 (0,7-4,4)	3,88
	7	7	7	7	9	18	18	1,78	1,78	2,29	3,06	4,59	-	13,5 (3,5-16,0)	3,47 (0,7-4,4)	3,89
	7	7	7	7	9	24	24	1,60	1,60	2,06	2,75	5,49	-	13,5 (3,5-16,0)	3,45 (0,7-4,4)	3,91
	7	7	7	7	14	14	14	1,85	1,85	2,38	3,71	3,71	-	13,5 (3,5-16,0)	3,47 (0,7-4,4)	3,89
	7	7	7	7	14	18	18	1,72	1,72	2,21	3,44	4,41	-	13,5 (3,5-16,0)	3,46 (0,7-4,4)	3,90
	7	7	7	7	14	24	24	1,55	1,55	1,99	3,10	5,31	-	13,5 (3,5-16,0)	3,44 (0,7-4,4)	3,92
	7	7	7	7	18	18	18	1,60	1,60	2,06	4,12	4,12	-	13,5 (3,5-16,0)	3,45 (0,7-4,4)	3,91
	7	7	7	7	12	12	12	1,89	1,89	3,24	3,24	3,24	-	13,5 (3,5-16,0)	3,48 (0,7-4,4)	3,88
	7	7	7	7	12	14	14	1,82	1,82	3,12	3,12	3,62	-	13,5 (3,5-16,0)	3,47 (0,7-4,4)	3,89
	7	7	7	7	12	18	18	1,69	1,69	2,89	2,89	4,34	-	13,5 (3,5-16,0)	3,46 (0,7-4,4)	3,90
	7	7	7	7	12	24	24	1,52	1,52	2,61	2,61	5,24	-	13,5 (3,5-16,0)	3,44 (0,7-4,4)	3,92
	7	7	7	7	12	14	14	1,75	1,75	3,00	3,50	3,50	-	13,5 (3,5-16,0)	3,46 (0,7-4,4)	3,90
7	7	7	7	12	18	18	1,63	1,63	2,79	3,26	4,19	-	13,5 (3,5-16,0)	3,45 (0,7-4,4)	3,91	
7	7	7	7	12	18	18	1,52	1,52	2,62	3,92	3,92	-	13,5 (3,5-16,0)	3,44 (0,7-4,4)	3,92	
7	7	7	7	14	14	14	1,68	1,68	3,38	3,38	3,38	-	13,5 (3,5-16,0)	3,46 (0,7-4,4)	3,90	
7	7	7	7	14	18	18	1,58	1,58	3,15	3,15	4,04	-	13,5 (3,5-16,0)	3,45 (0,7-4,4)	3,91	
7	7	7	7	9	9	9	2,18	2,18	2,78	2,78	2,78	-	13,5 (3,5-16,0)	3,44 (0,7-4,4)	3,87	
7	7	7	7	9	9	9	2,05	2,05	2,64	2,64	3,53	-	13,5 (3,5-16,0)	3,49 (0,7-4,4)	3,87	
7	7	7	7	9	9	14	1,97	2,53	2,53	2,53	3,94	-	13,5 (3,5-16,0)	3,48 (0,7-4,4)	3,88	
7	7	7	7	9	9	18	1,82	2,34	2,34	2,34	4,66	-	13,5 (3,5-16,0)	3,47 (0,7-4,4)	3,89	
7	7	7	7	9	9	24	1,63	2,09	2,09	2,09	5,60	-	13,5 (3,5-16,0)	3,45 (0,7-4,4)	3,91	
7	7	7	7	9	12	12	1,92	2,48	2,48	3,31	3,31	-	13,5 (3,5-16,0)	3,48 (0,7-4,4)	3,88	
7	7	7	7	9	12	14	1,85	2,38	2,38	3,18	3,71	-	13,5 (3,5-16,0)	3,47 (0,7-4,4)	3,89	
7	7	7	7	9	12	18	1,72	2,21	2,21	2,95	4,41	-	13,5 (3,5-16,0)	3,46 (0,7-4,4)	3,90	
7	7	7	7	9	12	24	1,55	1,99	1,99	2,66	5,31	-	13,5 (3,5-16,0)	3,44 (0,7-4,4)	3,92	
7	7	7	7	9	14	14	1,78	2,29	2,29	3,57	3,57	-	13,5 (3,5-16,0)	3,47 (0,7-4,4)	3,89	
7	7	7	7	9	14	18	1,66	2,13	2,13	3,32	4,26	-	13,5 (3,5-16,0)	3,45 (0,7-4,4)	3,91	
7	7	7	7	9	18	18	1,56	1,99	1,99	3,98	3,98	-	13,5 (3,5-16,0)	3,44 (0,7-4,4)	3,92	
7	7	7	7	9	12	12	1,82	2,32	3,12	3,12	3,12	-	13,5 (3,5-16,0)	3,47 (0,7-4,4)	3,89	
7	7	7	7	9	12	14	1,75	2,25	3,00	3,00	3,50	-	13,5 (3,5-16,0)	3,46 (0,7-4,4)	3,90	
7	7	7	7	9	12	18	1,63	2,09	2,79	2,79	4,20	-	13,5 (3,5-16,0)	3,45 (0,7-4,4)	3,91	
7	7	7	7	9	12	14	14	1,69	2,17	2,88	3,38	3,38	-	13,5 (3,5-16,0)	3,46 (0,7-4,4)	3,90
7	7	7	7	9	12	18	1,58	2,03	2,70	3,15	4,04	-	13,5 (3,5-16,0)	3,45 (0,7-4,4)	3,91	
7	7	7	7	9	14	14	1,63	2,09	3,26	3,26	3,26	-	13,5 (3,5-16,0)	3,45 (0,7-4,4)	3,91	
7	7	7	7	9	14	18	1,52	1,96	3,05	3,05	3,92	-	13,5 (3,5-16,0)	3,44 (0,7-4,4)	3,92	
7	7	7	7	12	12	12	1,70	2,95	2,95	2,95	2,95	-	13,5 (3,5-16,0)	3,46 (0,7-4,4)	3,90	
7	7	7	7	12	12	14	1,66	2,84	2,84	2,84	3,32	-	13,5 (3,5-16,0)	3,45 (0,7-4,4)	3,91	
7	7	7	7	12	12	18	1,55	2,66	2,66	2,66	3,97	-	13,5 (3,5-16,0)	3,44 (0,7-4,4)	3,92	
7	7	7	7	12	12	24	1,60	2,75	2,75	3,20	3,20	-	13,5 (3,5-16,0)	3,45 (0,7-4,4)	3,91	
7	7	7	7	12	14	14	1,55	2,65	3,10	3,10	3,10	-	13,5 (3,5-16,0)	3,44 (0,7-4,4)	3,92	
9	9	9	9	9	9	9	2,70	2,70	2,70	2,70	2,70	-	13,5 (3,5-16,0)	3,49 (0,7-4,4)	3,87	
9	9	9	9	9	12	12	2,53	2,53	2,53	2,53	3,38	-	13,5 (3,5-16,0)	3,48 (0,7-4,4)	3,88	
9	9	9	9	9	14	14	2,43	2,43	2,43	2,43	3,78	-	13,5 (3,5-16,0)	3,48 (0,7-4,4)	3,88	
9	9	9	9	9	18	18	2,25									

System Multi dla 6 pomieszczeń - grzanie

AOYG45LBLA6	Kombinacja jednostek wewnętrznych	PRACA W TRYBIE GRZANIA									
		Wydajność grzania						Łączna wydajność (min.-maks.)	Pobór mocy (min.-maks.)	COP	
		Pom. 1	Pom. 2	Pom. 3	Pom. 4	Pom. 5	Pom. 6				kW
	7 7 7 7 7 7	2,20	2,20	2,20	2,20	2,20	2,20	13,2 (3,5-15,3)	3,28 (0,7-4,20)	4,02	
	7 7 7 7 7 9	2,15	2,15	2,15	2,15	2,15	2,75	13,5 (3,5-16,0)	3,37 (0,7-4,41)	4,00	
	7 7 7 7 7 12	2,01	2,01	2,01	2,01	2,01	3,45	13,5 (3,5-16,0)	3,37 (0,7-4,41)	4,00	
	7 7 7 7 7 14	1,93	1,93	1,93	1,93	1,93	3,85	13,5 (3,5-16,0)	3,37 (0,7-4,41)	4,00	
	7 7 7 7 7 18	1,78	1,78	1,78	1,78	1,78	4,60	13,5 (3,5-16,0)	3,37 (0,7-4,41)	4,00	
	7 7 7 7 7 24	1,60	1,60	1,60	1,60	1,60	5,50	13,5 (3,5-16,0)	3,37 (0,7-4,41)	4,00	
	7 7 7 7 9 9	2,05	2,05	2,05	2,05	2,65	2,65	13,5 (3,5-16,0)	3,37 (0,7-4,41)	4,00	
	7 7 7 7 9 12	1,93	1,93	1,93	1,93	2,48	3,30	13,5 (3,5-16,0)	3,37 (0,7-4,41)	4,00	
	7 7 7 7 9 14	1,85	1,85	1,85	1,85	2,38	3,72	13,5 (3,5-16,0)	3,37 (0,7-4,41)	4,00	
	7 7 7 7 9 18	1,72	1,72	1,72	1,72	2,21	4,41	13,5 (3,5-16,0)	3,37 (0,7-4,41)	4,00	
	7 7 7 7 9 24	1,55	1,55	1,55	1,55	1,99	5,31	13,5 (3,5-16,0)	3,37 (0,7-4,41)	4,00	
	7 7 7 7 12 12	1,82	1,82	1,82	1,82	3,11	3,11	13,5 (3,5-16,0)	3,37 (0,7-4,41)	4,00	
	7 7 7 7 12 14	1,75	1,75	1,75	1,75	3,00	3,50	13,5 (3,5-16,0)	3,37 (0,7-4,41)	4,00	
	7 7 7 7 12 18	1,63	1,63	1,63	1,63	2,79	4,19	13,5 (3,5-16,0)	3,37 (0,7-4,41)	4,00	
	7 7 7 7 14 14	1,69	1,69	1,69	1,69	3,37	3,37	13,5 (3,5-16,0)	3,37 (0,7-4,41)	4,00	
	7 7 7 7 14 18	1,58	1,58	1,58	1,58	3,15	4,03	13,5 (3,5-16,0)	3,37 (0,7-4,41)	4,00	
	7 7 7 9 9 9	1,97	1,97	1,97	2,53	2,53	2,53	13,5 (3,5-16,0)	3,37 (0,7-4,41)	4,00	
	7 7 7 9 9 12	1,85	1,85	1,85	2,38	2,38	3,19	13,5 (3,5-16,0)	3,37 (0,7-4,41)	4,00	
	7 7 7 9 9 14	1,78	1,78	1,78	2,29	2,29	3,58	13,5 (3,5-16,0)	3,37 (0,7-4,41)	4,00	
	7 7 7 9 9 18	1,66	1,66	1,66	2,13	2,13	4,26	13,5 (3,5-16,0)	3,37 (0,7-4,41)	4,00	
	7 7 7 9 12 12	1,75	1,75	1,75	2,25	3,00	3,00	13,5 (3,5-16,0)	3,37 (0,7-4,41)	4,00	
	7 7 7 9 12 14	1,69	1,69	1,69	2,17	2,89	3,37	13,5 (3,5-16,0)	3,37 (0,7-4,41)	4,00	
	7 7 7 9 12 18	1,58	1,58	1,58	2,03	2,70	4,03	13,5 (3,5-16,0)	3,37 (0,7-4,41)	4,00	
	7 7 7 9 14 14	1,63	1,63	1,63	2,09	3,26	3,26	13,5 (3,5-16,0)	3,37 (0,7-4,41)	4,00	
	7 7 7 12 12 12	1,66	1,66	1,66	2,84	2,84	2,84	13,5 (3,5-16,0)	3,37 (0,7-4,41)	4,00	
	7 7 7 12 12 14	1,60	1,60	1,60	2,75	2,75	3,20	13,5 (3,5-16,0)	3,37 (0,7-4,41)	4,00	
	7 7 7 12 14 14	1,55	1,55	1,55	2,65	3,10	3,10	13,5 (3,5-16,0)	3,37 (0,7-4,41)	4,00	
	7 7 9 9 9 9	1,89	1,89	2,43	2,43	2,43	2,43	13,5 (3,5-16,0)	3,37 (0,7-4,41)	4,00	
	7 7 9 9 9 12	1,78	1,78	2,29	2,29	2,29	3,07	13,5 (3,5-16,0)	3,37 (0,7-4,41)	4,00	
	7 7 9 9 9 14	1,72	1,72	2,21	2,21	2,21	3,43	13,5 (3,5-16,0)	3,37 (0,7-4,41)	4,00	
	7 7 9 9 9 18	1,60	1,60	2,06	2,06	2,06	4,12	13,5 (3,5-16,0)	3,37 (0,7-4,41)	4,00	
	7 7 9 9 12 12	1,69	1,69	2,17	2,17	2,89	2,89	13,5 (3,5-16,0)	3,37 (0,7-4,41)	4,00	
	7 7 9 9 12 14	1,63	1,63	2,09	2,09	2,79	3,27	13,5 (3,5-16,0)	3,37 (0,7-4,41)	4,00	
	7 7 9 9 12 18	1,52	1,52	1,96	1,96	2,61	3,93	13,5 (3,5-16,0)	3,37 (0,7-4,41)	4,00	
	7 7 9 9 14 14	1,58	1,58	2,03	2,03	3,14	3,14	13,5 (3,5-16,0)	3,37 (0,7-4,41)	4,00	
	7 7 9 12 12 12	1,60	1,60	2,05	2,05	2,75	2,75	13,5 (3,5-16,0)	3,37 (0,7-4,41)	4,00	
	7 7 9 12 12 14	1,55	1,55	1,99	2,66	2,66	3,09	13,5 (3,5-16,0)	3,37 (0,7-4,41)	4,00	
	7 7 12 12 12 12	1,53	1,53	2,61	2,61	2,61	2,61	13,5 (3,5-16,0)	3,37 (0,7-4,41)	4,00	
	7 9 9 9 9 9	1,80	2,34	2,34	2,34	2,34	2,34	13,5 (3,5-16,0)	3,37 (0,7-4,41)	4,00	
	7 9 9 9 9 12	1,72	2,21	2,21	2,21	2,21	2,94	13,5 (3,5-16,0)	3,37 (0,7-4,41)	4,00	
	7 9 9 9 9 14	1,66	2,13	2,13	2,13	2,13	3,32	13,5 (3,5-16,0)	3,37 (0,7-4,41)	4,00	
	7 9 9 9 12 12	1,65	2,09	2,09	2,09	2,79	2,79	13,5 (3,5-16,0)	3,37 (0,7-4,41)	4,00	
	7 9 9 9 12 14	1,58	2,03	2,03	2,03	2,69	3,14	13,5 (3,5-16,0)	3,37 (0,7-4,41)	4,00	
	7 9 9 12 12 12	1,54	1,99	1,99	2,66	2,66	2,66	13,5 (3,5-16,0)	3,37 (0,7-4,41)	4,00	
	9 9 9 9 9 9	2,25	2,25	2,25	2,25	2,25	2,25	13,5 (3,5-16,0)	3,37 (0,7-4,41)	4,00	
	9 9 9 9 9 12	2,13	2,13	2,13	2,13	2,13	2,85	13,5 (3,5-16,0)	3,37 (0,7-4,41)	4,00	
	9 9 9 9 12 12	2,03	2,03	2,03	2,03	2,69	2,69	13,5 (3,5-16,0)	3,37 (0,7-4,41)	4,00	

- Uwaga:
- Modele 7:7000Btu/h / 9:9000Btu/h / 12:12000Btu/h / 14:14000Btu/h / 18:18000Btu/h / 24:24000Btu/h
 - Powyższe dane dotyczą kombinacji z modelem ściennym.
 - Należy podłączyć co najmniej 2 jednostki wewnętrzne.
 - Wydajność grzania dla warunków 20°CDB (temperatura wewnętrzna), 7°CDB/6°CWB (temperatura zewnętrzna).
 - Długość instalacji: 5 m; różnica poziomów: 0 m (między jednostką zewnętrzną i wewnętrzną)
 - Całkowita wydajność przyłączeniowa jednostek wewnętrznych wynosi od 27000Btu do 54000Btu.

System Multi dla 8 pomieszczeń - chłodzenie

AOYG45LBT8	Kombinacja jednostek wewnętrznych								PRACA W TRYBIE CHŁODZENIA									
									Wydajność chłodzenia									Pobór mocy
									Pom. 1	Pom. 2	Pom. 3	Pom. 4	Pom. 5	Pom. 6	Pom. 7	Pom. 8	Łącznie	
kW	kW	kW	kW	kW	kW	kW	kW	kW	kW	kW								
4 pomieszczenia	7	7	14	18	-	-	-	-	2,05	2,05	4,10	5,27	-	-	-	-	13,47	4,89
	7	7	14	14	-	-	-	-	2,05	2,05	4,10	4,10	-	-	-	-	12,30	4,24
	7	7	12	24	-	-	-	-	2,05	2,05	3,52	7,03	-	-	-	-	14,65	5,50
	7	7	12	18	-	-	-	-	2,05	2,05	3,52	5,27	-	-	-	-	12,89	4,57
	7	7	12	14	-	-	-	-	2,05	2,05	3,52	4,10	-	-	-	-	11,72	3,91
	7	7	9	24	-	-	-	-	2,05	2,05	2,64	7,03	-	-	-	-	13,77	5,05
	7	7	9	18	-	-	-	-	2,05	2,05	2,64	5,27	-	-	-	-	12,01	4,08
	7	7	7	24	-	-	-	-	2,05	2,05	2,05	7,03	-	-	-	-	13,18	4,73
	7	7	7	18	-	-	-	-	2,05	2,05	2,05	5,27	-	-	-	-	11,42	3,74
	12	12	12	12	14	-	-	-	3,04	3,04	3,04	3,04	3,54	-	-	-	15,69	5,87
	12	12	12	12	12	-	-	-	3,09	3,09	3,09	3,09	3,09	-	-	-	15,46	5,89
	9	12	12	14	14	-	-	-	2,30	3,07	3,07	3,57	3,57	-	-	-	15,57	5,88
	9	12	12	12	14	-	-	-	2,34	3,12	3,12	3,12	3,63	-	-	-	15,34	5,89
	9	12	12	12	12	-	-	-	2,46	3,27	3,27	3,27	3,27	-	-	-	15,55	5,90
	9	9	14	14	14	-	-	-	2,32	2,32	3,60	3,60	3,60	-	-	-	15,45	5,89
	9	9	12	14	18	-	-	-	2,28	2,28	3,04	3,54	4,55	-	-	-	15,69	5,87
	9	9	12	14	14	-	-	-	2,36	2,36	3,15	3,67	3,67	-	-	-	15,21	5,90
	9	9	12	12	18	-	-	-	2,32	2,32	3,09	3,09	4,63	-	-	-	15,45	5,89
	9	9	12	12	14	-	-	-	2,47	2,47	3,30	3,30	3,84	-	-	-	15,38	5,90
	9	9	12	12	12	-	-	-	2,51	2,51	3,34	3,34	3,34	-	-	-	15,05	5,90
	9	9	9	14	18	-	-	-	2,34	2,34	2,34	3,64	4,67	-	-	-	15,33	5,89
	9	9	9	14	14	-	-	-	2,49	2,49	2,49	3,87	3,87	-	-	-	15,21	5,90
	9	9	9	12	18	-	-	-	2,46	2,46	2,46	3,28	4,90	-	-	-	15,55	5,90
	9	9	9	12	14	-	-	-	2,53	2,53	2,53	3,37	3,93	-	-	-	14,88	5,90
	9	9	9	12	12	-	-	-	2,64	2,64	2,64	3,52	3,52	-	-	-	14,96	5,65
	9	9	9	9	24	-	-	-	2,32	2,32	2,32	2,32	6,18	-	-	-	15,45	5,89
	9	9	9	9	18	-	-	-	2,51	2,51	2,51	2,51	5,01	-	-	-	15,05	5,90
	9	9	9	9	14	-	-	-	2,64	2,64	2,64	2,64	4,10	-	-	-	14,66	5,50
	9	9	9	9	12	-	-	-	2,64	2,64	2,64	2,64	3,52	-	-	-	14,08	5,20
	9	9	9	9	9	-	-	-	2,64	2,64	2,64	2,64	2,64	-	-	-	13,20	4,73
	7	12	14	14	14	-	-	-	1,79	3,07	3,07	3,57	3,57	-	-	-	15,57	5,88
	7	12	12	14	14	-	-	-	1,82	3,12	3,12	3,64	3,64	-	-	-	15,33	5,89
	7	12	12	12	18	-	-	-	1,79	3,07	3,07	3,07	4,59	-	-	-	15,57	5,88
	7	12	12	12	12	-	-	-	1,91	3,28	3,28	3,28	3,82	-	-	-	15,55	5,90
	7	9	14	14	18	-	-	-	1,93	3,32	3,32	3,32	3,32	-	-	-	15,22	5,90
	7	9	14	14	18	-	-	-	1,77	2,28	2,28	3,54	4,55	-	-	-	15,68	5,87
	7	9	14	14	14	-	-	-	1,84	2,36	3,67	3,67	3,67	-	-	-	15,21	5,90
	7	9	12	14	18	-	-	-	1,80	2,32	3,09	3,60	4,63	-	-	-	15,45	5,89
	7	9	12	14	14	-	-	-	1,92	2,47	3,30	3,84	3,84	-	-	-	15,38	5,90
	7	9	12	12	18	-	-	-	1,83	2,36	3,15	3,15	4,72	-	-	-	15,21	5,90
	7	9	12	12	14	-	-	-	1,95	2,51	3,35	3,35	3,90	-	-	-	15,05	5,90
	7	9	12	12	12	-	-	-	2,05	2,64	3,52	3,52	3,52	-	-	-	15,25	5,79
	7	9	9	18	18	-	-	-	1,79	2,30	2,30	4,59	4,59	-	-	-	15,57	5,88
	7	9	9	14	18	-	-	-	1,91	2,46	2,46	3,82	4,90	-	-	-	15,54	5,90
7	9	9	14	14	-	-	-	1,96	2,53	2,53	3,93	3,93	-	-	-	14,87	5,90	
7	9	9	12	24	-	-	-	1,79	2,30	2,30	3,07	6,12	-	-	-	15,57	5,88	
7	9	9	12	18	-	-	-	1,93	2,49	2,49	3,32	4,97	-	-	-	15,21	5,90	
7	9	9	12	14	-	-	-	2,05	2,64	2,64	3,52	4,10	-	-	-	14,95	5,65	
7	9	9	12	12	-	-	-	2,05	2,64	2,64	3,52	3,52	-	-	-	14,37	5,35	
7	9	9	9	24	-	-	-	1,83	2,36	2,36	2,36	6,29	-	-	-	15,21	5,90	
7	9	9	9	18	-	-	-	2,05	2,64	2,64	2,64	5,27	-	-	-	15,24	5,79	
7	9	9	9	14	-	-	-	2,05	2,64	2,64	2,64	4,10	-	-	-	14,07	5,20	
7	9	9	9	12	-	-	-	2,05	2,64	2,64	2,64	3,52	-	-	-	13,49	4,89	
7	9	9	9	9	-	-	-	2,05	2,64	2,64	2,64	2,64	-	-	-	12,61	4,41	
7	7	14	14	18	-	-	-	1,80	1,80	3,60	3,60	4,63	-	-	-	15,45	5,89	
7	7	14	14	14	-	-	-	1,92	1,92	3,84	3,84	3,84	-	-	-	15,37	5,90	
7	7	12	18	18	-	-	-	1,77	1,77	3,04	4,55	4,55	-	-	-	15,68	5,87	
7	7	12	14	18	-	-	-	1,84	1,84	3,15	3,67	4,72	-	-	-	15,21	5,90	
7	7	12	14	14	-	-	-	1,95	1,95	3,35	3,90	3,90	-	-	-	15,04	5,90	
7	7	12	12	24	-	-	-	1,77	1,77	3,04	3,04	6,07	-	-	-	15,69	5,87	
7	7	12	12	14	-	-	-	2,05	2,05	3,52	3,52	4,10	-	-	-	15,24	5,79	
7	7	12	12	12	-	-	-	2,05	2,05	3,52	3,52	3,52	-	-	-	14,66	5,50	
7	7	9	18	18	-	-	-	1,82	1,82	2,34	4,67	4,67	-	-	-	15,33	5,89	
7	7	9	14	24	-	-	-	1,79	1,79	2,30	3,57	6,12	-	-	-	15,57	5,88	
7	7	9	14	18	-	-	-	1,93	1,93	2,49	3,87	4,97	-	-	-	15,21	5,90	
7	7	9	14	14	-	-	-	2,05	2,05	2,64	4,10	4,10	-	-	-	14,94	5,65	
7	7	9	12	24	-	-	-	1,82	1,82	2,34	3,12	6,23	-	-	-	15,33	5,89	
7	7	9	12	18	-	-	-	1,96	1,96	2,53	3,37	5,05	-	-	-	14,87	5,90	
7	7	9	14	14	-	-	-	2,05	2,05	2,64	3,52	4,10	-	-	-	14,36	5,35	
7	7	9	12	12	-	-	-	2,05	2,05	2,64	3,52	3,52	-	-	-	13,78	5,05	
7	7	9	9	24	-	-	-	1,92	1,92	2,47	2,47	6,59	-	-	-	15,38	5,90	
7	7	9	9	18	-	-	-	2,05	2,05	2,64	2,64	5,27	-	-	-	14,65	5,50	
7	7	9	9	14	-	-	-	2,05	2,05	2,64	2,64	4,10	-	-	-	13,48	4,89	
7	7	9	9	12	-	-	-	2,05	2,05	2,64	2,64	3,52	-	-	-	12,90	4,57	
7	7	9	9	9	-	-	-	2,05	2,05	2,64	2,64	2,64	-	-	-	12,02	4,08	
7	7	7	18	18	-	-	-	1,91	1,91	1,91	4,91	4,91	-	-	-	15,54	5,90	
7	7	7	14	24	-	-	-	1,82	1,82	1,82	3,64	6,24	-	-	-	15,33	5,89	
7	7	7	14	18	-	-	-	1,96	1,96	1,96	3,93	5,05	-	-	-	14,87	5,90	
7	7	7	14	14	-	-	-	2,05	2,05	2,05	4,10	4,10	-	-	-	14,35	5,35	
7	7	7	12	24	-	-	-	1,91	1,91	1,91	3,28	6,54	-	-	-	15,54	5,90	
7	7	7	12	18	-	-	-	2,05	2,05	2,05	3,52	5,27	-	-	-	14,94	5,65	
7	7	7	12	14	-	-	-	2,05	2,05	2,05	3,52	4,10	-	-	-	13,77	5,05	
7	7	7	12	12	-	-	-	2,05	2,05	2,05	3,52	3,52	-	-	-	13,19	4,73	
7	7	7	9	24	-	-	-	1,95	1,95	1,95	2,51	6,68	-	-	-	15,04	5,90	
7	7	7	9	18	-	-	-	2,05	2,05	2,05	2,64	5,27	-	-	-	14,06	5,20	
7	7	7	9	14	-	-	-	2,05	2,05	2,05	2,64	4,10	-	-	-	12,89	4,57	
7	7	7	9	12	-	-	-	2,05	2,05	2,05	2,64	3,52	-	-	-	12,31	4,24	
7	7	7	9	9	-	-	-	2,05	2,05	2,05	2,64	2,64	-	-	-	11,43	3,74	
7	7	7	7	24	-	-	-	2,05	2,05	2,05	2,05	7,03	-	-	-	15,23	5,79	
7	7	7	7	18	-	-	-	2,05	2,05	2,05	2,05	5,27	-	-	-	13,47	4,89	
7	7	7	7	14	-	-	-	2,05	2,05	2,05	2,05	4,10	-	-	-	12,30	4,24	
7	7	7	7</															

MULTI SPLIT

Tabele kombinacji Systemu Multi dla 8 pomieszczeń - chłodzenie/grzanie

System Multi dla 8 pomieszczeń - chłodzenie

AOYG45LBT8	Kombinacja jednostek wewnętrznych								PRACA W TRYBIE CHŁODZENIA											
									Wydajność chłodzenia										Łącznie	Pobór mocy
									Pom. 1	Pom. 2	Pom. 3	Pom. 4	Pom. 5	Pom. 6	Pom. 7	Pom. 8	kW	kW		
kW	kW	kW	kW	kW	kW	kW	kW	kW	kW	kW	kW	kW	kW							
6 pomieszczeń	7	9	9	9	9	18	-	-	1,79	2,30	2,30	2,30	2,30	2,30	4,59	-	-	15,57	5,88	
	7	9	9	9	9	12	-	-	1,93	2,49	2,49	2,49	2,49	2,49	3,32	-	-	15,22	5,90	
	7	9	9	9	9	9	-	-	2,05	2,64	2,64	2,64	2,64	2,64	3,64	-	-	15,25	5,79	
	7	7	12	12	12	12	-	-	1,77	1,77	3,04	3,04	3,04	3,04	-	-	-	15,69	5,87	
	7	7	9	12	12	14	-	-	1,79	1,79	2,30	3,07	3,07	3,07	3,57	-	-	15,57	5,88	
	7	7	9	12	12	12	-	-	1,82	1,82	2,34	3,12	3,12	3,12	-	-	-	15,34	5,89	
	7	7	9	9	14	14	-	-	1,80	1,80	2,32	2,32	3,60	3,60	-	-	-	15,45	5,89	
	7	7	9	9	12	18	-	-	1,77	1,77	2,28	2,28	3,04	4,55	-	-	-	15,69	5,87	
	7	7	9	9	12	14	-	-	1,83	1,83	2,36	2,36	3,15	3,67	-	-	-	15,21	5,90	
	7	7	9	9	12	12	-	-	1,92	1,92	2,47	2,47	3,30	3,30	-	-	-	15,38	5,90	
	7	7	9	9	9	18	-	-	1,82	1,82	2,34	2,34	2,34	4,67	-	-	-	15,33	5,89	
	7	7	9	9	9	14	-	-	1,93	1,93	2,49	2,49	2,49	3,87	-	-	-	15,21	5,90	
	7	7	9	9	9	12	-	-	1,96	1,96	2,53	2,53	2,53	3,37	-	-	-	14,88	5,90	
	7	7	9	9	9	9	-	-	2,05	2,05	2,64	2,64	2,64	2,64	-	-	-	14,66	5,50	
	7	7	7	12	14	14	-	-	1,79	1,79	1,79	3,07	3,57	3,57	-	-	-	15,57	5,88	
	7	7	7	12	12	14	-	-	1,82	1,82	1,82	3,12	3,12	3,64	-	-	-	15,33	5,89	
	7	7	7	12	12	12	-	-	1,91	1,91	1,91	3,28	3,28	3,28	-	-	-	15,55	5,90	
	7	7	7	9	14	18	-	-	1,77	1,77	1,77	2,28	3,54	4,55	-	-	-	15,68	5,87	
	7	7	7	9	14	14	-	-	1,84	1,84	1,84	2,36	3,67	3,67	-	-	-	15,21	5,90	
	7	7	7	9	12	18	-	-	1,80	1,80	1,80	2,32	3,09	4,63	-	-	-	15,45	5,89	
	7	7	7	9	12	14	-	-	1,92	1,92	1,92	2,47	3,30	3,84	-	-	-	15,38	5,90	
	7	7	7	9	12	12	-	-	1,95	1,95	1,95	2,51	3,35	3,35	-	-	-	15,05	5,90	
	7	7	7	9	9	18	-	-	1,91	1,91	1,91	2,46	4,90	4,90	-	-	-	15,54	5,90	
	7	7	7	9	9	14	-	-	1,96	1,96	1,96	2,53	2,53	3,93	-	-	-	14,87	5,90	
	7	7	7	9	9	12	-	-	2,05	2,05	2,05	2,64	2,64	3,52	-	-	-	14,95	5,65	
	7	7	7	9	9	9	-	-	2,05	2,05	2,05	2,64	2,64	2,64	-	-	-	14,07	5,20	
	7	7	7	7	14	18	-	-	1,80	1,80	1,80	1,80	3,60	4,63	-	-	-	15,45	5,89	
	7	7	7	7	14	14	-	-	1,92	1,92	1,92	1,92	3,84	3,84	-	-	-	15,37	5,90	
	7	7	7	7	12	18	-	-	1,84	1,84	1,84	1,84	3,15	4,72	-	-	-	15,21	5,90	
	7	7	7	7	12	14	-	-	1,95	1,95	1,95	1,95	3,35	3,90	-	-	-	15,04	5,90	
	7	7	7	7	12	12	-	-	2,05	2,05	2,05	2,05	3,52	3,52	-	-	-	15,24	5,79	
	7	7	7	7	9	24	-	-	1,79	1,79	1,79	1,79	2,30	6,12	-	-	-	15,57	5,88	
	7	7	7	7	9	18	-	-	1,93	1,93	1,93	1,93	2,49	4,97	-	-	-	15,21	5,90	
	7	7	7	7	9	14	-	-	2,05	2,05	2,05	2,05	2,64	4,10	-	-	-	14,94	5,65	
	7	7	7	7	9	12	-	-	2,05	2,05	2,05	2,05	2,64	3,52	-	-	-	14,36	5,35	
	7	7	7	7	9	9	-	-	2,05	2,05	2,05	2,05	2,64	2,64	-	-	-	13,48	4,89	
	7	7	7	7	7	24	-	-	1,82	1,82	1,82	1,82	1,82	6,24	-	-	-	15,33	5,89	
	7	7	7	7	7	18	-	-	1,96	1,96	1,96	1,96	1,96	5,05	-	-	-	14,87	5,90	
	7	7	7	7	7	14	-	-	2,05	2,05	2,05	2,05	2,05	4,10	-	-	-	14,35	5,35	
	7	7	7	7	7	12	-	-	2,05	2,05	2,05	2,05	2,05	3,52	-	-	-	13,77	5,05	
	7	7	7	7	7	9	-	-	2,05	2,05	2,05	2,05	2,05	2,64	-	-	-	12,89	4,57	
	7	7	7	7	7	7	-	-	2,05	2,05	2,05	2,05	2,05	2,05	-	-	-	12,30	4,24	
	7 pomieszczeń	7	9	9	9	9	9	-	-	1,78	2,30	2,30	2,30	2,30	2,30	2,30	-	-	15,57	5,88
		7	7	9	9	9	9	12	-	1,77	1,77	2,28	2,28	2,28	2,28	3,04	-	-	15,69	5,87
		7	7	9	9	9	9	9	-	1,82	1,82	2,34	2,34	2,34	2,34	3,15	-	-	15,34	5,89
		7	7	7	9	9	9	14	-	1,77	1,77	1,77	2,28	2,28	2,28	3,54	-	-	15,69	5,87
		7	7	7	9	9	9	12	-	1,80	1,80	1,80	2,32	2,32	2,32	3,09	-	-	15,45	5,89
		7	7	7	9	9	9	9	-	1,91	1,91	1,91	2,46	2,46	2,46	2,46	-	-	15,55	5,90
7		7	7	7	9	12	12	-	1,79	1,79	1,79	1,79	2,30	3,07	3,07	-	-	15,57	5,88	
7		7	7	7	9	9	14	-	1,80	1,80	1,80	1,80	2,32	2,32	3,60	-	-	15,45	5,89	
7		7	7	7	9	9	12	-	1,83	1,83	1,83	1,83	2,36	2,36	3,15	-	-	15,21	5,90	
7		7	7	7	9	9	9	-	1,93	1,93	1,93	1,93	2,49	2,49	2,49	-	-	15,21	5,90	
7		7	7	7	7	12	14	-	1,79	1,79	1,79	1,79	1,79	3,07	3,57	-	-	15,57	5,88	
7		7	7	7	7	12	12	-	1,82	1,82	1,82	1,82	1,82	3,12	3,12	-	-	15,33	5,89	
7		7	7	7	7	9	18	-	1,77	1,77	1,77	1,77	1,77	2,28	4,55	-	-	15,68	5,87	
7		7	7	7	7	9	14	-	1,84	1,84	1,84	1,84	1,84	2,36	3,67	-	-	15,21	5,90	
7		7	7	7	7	9	12	-	1,92	1,92	1,92	1,92	1,92	2,47	3,30	-	-	15,38	5,90	
7		7	7	7	7	9	9	-	1,96	1,96	1,96	1,96	1,96	2,53	2,53	-	-	14,87	5,90	
7		7	7	7	7	7	18	-	1,80	1,80	1,80	1,80	1,80	1,80	4,63	-	-	15,45	5,89	
7		7	7	7	7	7	14	-	1,92	1,92	1,92	1,92	1,92	1,92	3,84	-	-	15,37	5,90	
7		7	7	7	7	7	12	-	1,95	1,95	1,95	1,95	1,95	1,95	3,35	-	-	15,04	5,90	
7		7	7	7	7	7	9	-	2,05	2,05	2,05	2,05	2,05	2,05	2,64	-	-	14,94	5,65	
7		7	7	7	7	7	7	-	2,05	2,05	2,05	2,05	2,05	2,05	2,05	-	-	14,35	5,35	
8 pomieszczeń		7	7	7	7	7	9	9	9	1,77	1,77	1,77	1,77	1,77	2,28	2,28	2,28	15,69	5,87	
		7	7	7	7	7	7	9	9	1,80	1,80	1,80	1,80	1,80	1,80	2,32	2,32	15,45	5,89	
		7	7	7	7	7	7	7	12	1,79	1,79	1,79	1,79	1,79	1,79	3,07	3,07	15,57	5,88	
	7	7	7	7	7	7	7	9	1,84	1,84	1,84	1,84	1,84	1,84	2,36	2,36	15,21	5,90		
	7	7	7	7	7	7	7	7	1,92	1,92	1,92	1,92	1,92	1,92	1,92	1,92	15,37	5,90		

Uwaga: •Wydajność chłodzenia dla warunków 27°CDB/19°CWB (temperatura wewnętrzna), 35°CDB (temperatura zewnętrzna).
 •Długość instalacji: 5 m (między jednostką zewnętrzną i rozdzielaczem); 3 m (między rozdzielaczem i jednostką wewnętrzną).
 •Różnica poziomów: 0 m (między jednostką zewnętrzną i wewnętrzną)
 •Dane podane w tabeli mają wyłącznie charakter orientacyjny. Wartości obliczone dla standardowych warunków.
 Dla pewności, modele należy dobierać zgodnie z opisem „Dobór urządzeń” w Opisie Systemu.



System Multi dla 8 pomieszczeń - grzanie

AOYG45LBT8	Kombinacja jednostek wewnętrznych								PRACA W TRYBIE GRZANIA											
									Wydajność grzania								Łącznie	Pobór mocy		
									Pom. 1	Pom. 2	Pom. 3	Pom. 4	Pom. 5	Pom. 6	Pom. 7	Pom. 8			kW	
								kW	kW	kW	kW	kW	kW	kW	kW	kW	kW	kW		
2 pomieszczenia	24	24	-	-	-	-	-	-	7,91	7,91	-	-	-	-	-	-	-	-	15,82	5,07
	18	24	-	-	-	-	-	-	5,86	7,91	-	-	-	-	-	-	-	-	13,77	4,21
	18	18	24	-	-	-	-	-	5,32	5,32	7,18	-	-	-	-	-	-	-	17,82	3,98
	18	18	18	-	-	-	-	-	5,79	5,79	5,79	-	-	-	-	-	-	-	17,38	5,43
	14	24	24	-	-	-	-	-	4,26	7,02	7,02	-	-	-	-	-	-	-	18,31	5,98
	14	18	24	-	-	-	-	-	4,59	5,61	7,57	-	-	-	-	-	-	-	17,77	5,70
	14	18	18	-	-	-	-	-	4,78	5,84	5,84	-	-	-	-	-	-	-	16,46	5,11
	14	14	24	-	-	-	-	-	4,75	4,75	7,82	-	-	-	-	-	-	-	17,32	5,23
	14	14	18	-	-	-	-	-	4,80	4,80	5,86	-	-	-	-	-	-	-	15,46	4,75
	14*	14*	14*	-	-	-	-	-	4,80	4,80	4,80	-	-	-	-	-	-	-	14,40	4,21
	12	24	24	-	-	-	-	-	3,58	7,15	7,15	-	-	-	-	-	-	-	17,89	5,98
	12	18	24	-	-	-	-	-	3,84	5,68	7,67	-	-	-	-	-	-	-	17,19	5,43
	12	18	18	-	-	-	-	-	3,96	5,86	5,86	-	-	-	-	-	-	-	15,68	5,07
	12	14	24	-	-	-	-	-	3,94	4,78	7,87	-	-	-	-	-	-	-	16,59	5,11
	12	14	18	-	-	-	-	-	3,96	4,80	5,86	-	-	-	-	-	-	-	14,62	4,46
	12*	14*	14*	-	-	-	-	-	3,96	4,80	4,80	-	-	-	-	-	-	-	13,56	4,00
3 pomieszczenia	12	12	24	-	-	-	-	-	3,96	3,96	7,91	-	-	-	-	-	-	-	15,83	5,07
	12	12	18	-	-	-	-	-	3,96	3,96	5,86	-	-	-	-	-	-	-	13,78	4,21
	9	24	24	-	-	-	-	-	2,85	7,54	7,54	-	-	-	-	-	-	-	17,93	5,87
	9	18	24	-	-	-	-	-	2,97	5,83	7,87	-	-	-	-	-	-	-	16,67	5,16
	9	18	18	-	-	-	-	-	2,99	5,86	5,86	-	-	-	-	-	-	-	14,71	4,60
	9	14	24	-	-	-	-	-	2,99	4,80	7,91	-	-	-	-	-	-	-	15,70	4,91
	9	14	18	-	-	-	-	-	2,99	4,80	5,86	-	-	-	-	-	-	-	13,65	4,10
	9	12	24	-	-	-	-	-	2,99	3,96	7,91	-	-	-	-	-	-	-	14,86	4,60
	9	12	18	-	-	-	-	-	2,99	3,96	5,86	-	-	-	-	-	-	-	12,81	3,90
	9	9	24	-	-	-	-	-	2,99	2,99	7,91	-	-	-	-	-	-	-	13,89	4,21
	7	24	24	-	-	-	-	-	2,28	7,61	7,61	-	-	-	-	-	-	-	17,51	5,56
	7	18	24	-	-	-	-	-	2,37	5,85	7,90	-	-	-	-	-	-	-	16,12	5,08
	7	18	18	-	-	-	-	-	2,37	5,86	5,86	-	-	-	-	-	-	-	14,09	4,33
	7	14	24	-	-	-	-	-	2,37	4,80	7,91	-	-	-	-	-	-	-	15,08	4,60
	7	14	18	-	-	-	-	-	2,37	4,80	5,86	-	-	-	-	-	-	-	13,03	3,90
	7	12	24	-	-	-	-	-	2,37	3,96	7,91	-	-	-	-	-	-	-	14,24	4,33
	7	9	24	-	-	-	-	-	2,37	2,99	7,91	-	-	-	-	-	-	-	13,27	4,00
	14	14	14	18	-	-	-	-	4,30	4,30	4,30	5,24	-	-	-	-	-	-	18,13	5,98
	14	14	14	14	-	-	-	-	4,55	4,55	4,55	4,55	-	-	-	-	-	-	18,20	5,70
	12	14	18	18	-	-	-	-	3,53	4,28	5,22	5,22	-	-	-	-	-	-	18,24	5,98
	12	14	14	18	-	-	-	-	3,61	4,38	4,38	5,34	-	-	-	-	-	-	17,71	5,98
	12	14	14	14	-	-	-	-	3,80	4,61	4,61	4,61	-	-	-	-	-	-	17,62	3,43
	12	12	18	18	-	-	-	-	3,59	3,59	5,32	5,32	-	-	-	-	-	-	17,82	3,98
	12	12	14	24	-	-	-	-	3,52	3,52	4,26	7,02	-	-	-	-	-	-	18,32	3,98
	12	12	14	18	-	-	-	-	3,79	3,79	4,59	5,61	-	-	-	-	-	-	17,77	5,70
	12	12	14	14	-	-	-	-	3,92	3,92	4,75	4,75	-	-	-	-	-	-	17,33	5,23
	12	12	12	24	-	-	-	-	3,58	3,58	3,58	7,15	-	-	-	-	-	-	17,90	5,98
	12	12	12	18	-	-	-	-	3,84	3,84	3,84	5,68	-	-	-	-	-	-	17,20	5,43
	12	12	12	14	-	-	-	-	3,94	3,94	3,94	4,78	-	-	-	-	-	-	16,60	5,11
	12	12	12	12	-	-	-	-	3,96	3,96	3,96	3,96	-	-	-	-	-	-	15,84	5,07
	9	14	18	18	-	-	-	-	2,72	4,37	5,33	5,33	-	-	-	-	-	-	17,76	5,98
	9	14	14	24	-	-	-	-	2,66	4,27	4,27	7,04	-	-	-	-	-	-	18,25	5,98
	9	14	14	18	-	-	-	-	2,87	4,60	4,60	5,62	-	-	-	-	-	-	17,68	5,56
	9	14	14	14	-	-	-	-	2,96	4,75	4,75	4,75	-	-	-	-	-	-	17,22	5,16
	9	12	18	18	-	-	-	-	2,86	3,78	5,60	5,60	-	-	-	-	-	-	17,84	5,87
	9	12	14	24	-	-	-	-	2,71	3,59	4,35	7,17	-	-	-	-	-	-	17,83	5,98
	9	12	14	18	-	-	-	-	2,90	3,85	4,66	5,69	-	-	-	-	-	-	17,11	5,32
	9	12	14	14	-	-	-	-	2,98	3,94	4,78	4,78	-	-	-	-	-	-	16,48	5,08
	9	12	12	24	-	-	-	-	2,85	3,77	3,77	7,54	-	-	-	-	-	-	17,94	5,87
	9	12	12	18	-	-	-	-	2,97	3,94	3,94	5,83	-	-	-	-	-	-	16,67	3,16
	9	12	12	14	-	-	-	-	2,99	3,96	3,96	4,80	-	-	-	-	-	-	15,71	4,91
	9	12	12	12	-	-	-	-	2,99	3,96	3,96	3,96	-	-	-	-	-	-	14,87	4,60
	9	9	18	24	-	-	-	-	2,71	2,71	5,30	7,16	-	-	-	-	-	-	17,88	5,98
	9	9	18	18	-	-	-	-	2,90	2,90	5,68	5,68	-	-	-	-	-	-	17,17	5,43
9	9	14	24	-	-	-	-	2,86	2,86	4,58	7,55	-	-	-	-	-	-	17,85	5,70	
9	9	14	18	-	-	-	-	2,98	2,98	4,78	5,83	-	-	-	-	-	-	16,56	5,11	
9	9	14	14	-	-	-	-	2,99	2,99	4,80	4,80	-	-	-	-	-	-	15,58	4,75	
9	9	12	24	-	-	-	-	2,89	2,89	3,83	7,65	-	-	-	-	-	-	17,27	5,43	
9	9	12	18	-	-	-	-	2,99	2,99	3,96	5,86	-	-	-	-	-	-	15,80	5,07	
9	9	12	14	-	-	-	-	2,99	2,99	3,96	4,80	-	-	-	-	-	-	14,74	4,46	
9	9	12	12	-	-	-	-	2,99	2,99	3,96	3,96	-	-	-	-	-	-	13,90	4,21	
9	9	9	24	-	-	-	-	2,97	2,97	2,97	7,86	-	-	-	-	-	-	16,77	5,16	
9	9	9	18	-	-	-	-	2,99	2,99	2,99	5,86	-	-	-	-	-	-	14,83	4,60	
9	9	9	14	-	-	-	-	2,99	2,99	2,99	4,80	-	-	-	-	-	-	13,77	4,10	
9	9	9	12	-	-	-	-	2,99	2,99	2,99	3,96	-	-	-	-	-	-	12,93	3,90	
7	18	18	18	-	-	-	-	2,14	5,28	5,28	5,28	-	-	-	-	-	-	17,98	5,98	
7	14	18	18	-	-	-	-	2,26	4,57	5,58	5,58	-	-	-	-	-	-	17,99	3,87	
7	14	14	24	-	-	-	-	2,14	4,33	4,33	7,14	-	-	-	-	-	-	17,94	3,98	
7	14	14	18	-	-	-	-	2,29	4,65	4,65	5,67	-	-	-	-	-	-	17,26	5,32	
7	14	14	14	-	-	-	-	2,36	4,77	4,77	4,77	-	-	-	-	-	-	16,67	5,08	
7	12	18	24	-	-	-	-	2,13	3,56	5,26	7,10	-	-	-	-	-	-	18,05	5,98	
7	12	18	18	-	-	-	-	2,29	3,82	5,65	5,65	-	-	-	-	-	-	17,41	5,56	
7	12	14	24	-	-	-	-	2,25	3,76	4,56	7,52	-	-	-	-	-	-	18,09	5,87	
7	12	14	18	-	-	-	-	2,35	3,93	4,77	5,82	-	-	-	-	-	-	16,87	5,16	
7	12	14	14	-	-	-	-	2,37	3,96	4,80	4,80	-	-	-	-	-	-	15,93	4,91	
7	12	12	24	-	-	-	-	2,28	3,81	3,81	7,61	-	-	-	-	-	-	17,51	5,56	
7	12	12	18	-	-	-	-	2,37	3,96	3,96	5,85	-	-	-	-	-	-	16,13	5,08	
7	12	12	14	-	-	-	-	2,37	3,96	3,96	4,80	-	-	-	-	-	-	15,09	4,60	
7	12	12	12	-	-	-	-	2,37	3,96	3,96	3,96	-	-	-	-	-	-	14,25	4,33	
7	9	18	24	-	-	-	-	2,25	2,84	5,56	7,51	-	-	-	-	-	-	18,15	5,98	
7	9	18	18	-	-	-	-	2,35	2,97	5,81										

MULTI SPLIT

Tabele kombinacji Systemu Multi dla 8 pomieszczeń - grzanie

System Multi dla 8 pomieszczeń - grzanie

AOYG45LBT8	Kombinacja jednostek wewnętrznych								PRACA W TRYBIE GRZANIA														
									Wydajność grzania								Łącznie	Pobór mocy					
									Pom. 1	Pom. 2	Pom. 3	Pom. 4	Pom. 5	Pom. 6	Pom. 7	Pom. 8			kW	kW			
4 pomieszczenia	7	7	14	18	-	-	-	-	2,37	2,37	4,80	5,86	-	-	-	-	15,40	4,75					
	5 pomieszczeń	12	12	12	12	14	-	-	-	3,51	3,51	3,51	3,51	4,26	-	-	-	18,32	5,98				
		6 pomieszczeń	9	9	9	9	12	12	14	-	2,66	2,66	3,52	4,27	4,27	-	-	-	18,26	5,98			

Uwaga:

- Wydajność grzania dla warunków 20°CDB (temperatura wewnętrzna), 7°CDB/6°CWB (temperatura zewnętrzna).
- Długość instalacji: 5 m (między jednostką zewnętrzną i rozdzielaczem); 3 m (między rozdzielaczem i jednostką wewnętrzną).
- Różnica poziomów: 0 m (między jednostką zewnętrzną i wewnętrzną)
- Dane podane w tabeli mają wyłącznie charakter orientacyjny. Wartości obliczone dla standardowych warunków. Dla pewności, modele należy dobierać zgodnie z opisem „Dobór urządzeń” w Opisie Systemu.





































System Multi dla 8 pomieszczeń - grzanie

AOYG45LBT8	Kombinacja jednostek wewnętrznych								PRACA W TRYBIE GRZANIA											
									Wydajność grzania										Łącznie	Pobór mocy
									Pom. 1	Pom. 2	Pom. 3	Pom. 4	Pom. 5	Pom. 6	Pom. 7	Pom. 8	kW	kW		
	7	9	9	9	9	18	-	-	2,12	2,68	2,68	2,68	2,68	2,68	5,25	-	-	18,10	5,98	
	7	9	9	9	9	12	-	-	2,28	2,87	2,87	2,87	2,87	3,81	-	-	17,57	5,56		
	7	9	9	9	9	9	-	-	2,35	2,96	2,96	2,96	2,96	3,96	-	-	17,16	5,23		
	7	7	12	12	12	14	-	-	2,11	2,11	3,52	3,52	3,52	3,52	-	-	18,29	5,98		
	7	7	9	12	12	14	-	-	2,11	2,11	2,66	3,53	3,53	4,28	-	-	18,23	5,98		
	7	7	9	12	12	12	-	-	2,15	2,15	2,71	3,60	3,60	3,60	-	-	17,81	5,98		
	7	7	9	9	14	14	-	-	2,12	2,12	2,67	2,67	4,29	4,29	-	-	18,16	5,98		
	7	7	9	9	12	18	-	-	2,11	2,11	2,66	2,66	3,52	5,21	-	-	18,27	5,98		
	7	7	9	9	12	14	-	-	2,16	2,16	2,72	2,72	3,61	4,37	-	-	17,74	5,98		
	7	7	9	9	12	12	-	-	2,27	2,27	2,86	2,86	3,78	3,78	-	-	17,82	5,70		
	7	7	9	9	9	18	-	-	2,15	2,15	2,72	2,72	2,72	5,33	-	-	17,79	5,98		
	7	7	9	9	9	14	-	-	2,27	2,27	2,86	2,86	2,86	4,60	-	-	17,73	5,56		
	7	7	9	9	9	12	-	-	2,30	2,30	2,90	2,90	2,90	3,84	-	-	17,15	5,32		
	7	7	9	9	9	9	-	-	2,36	2,36	2,97	2,97	2,97	2,97	-	-	16,61	5,11		
	7	7	7	12	14	14	-	-	2,10	2,10	2,10	3,51	4,26	4,26	-	-	18,34	5,98		
	7	7	7	12	12	14	-	-	2,14	2,14	2,14	3,58	3,58	4,34	-	-	17,92	5,98		
	7	7	7	12	12	12	-	-	2,25	2,25	2,25	3,77	3,77	3,77	-	-	18,06	5,87		
	7	7	7	9	14	18	-	-	2,10	2,10	2,10	2,65	4,25	5,19	-	-	18,38	5,98		
	7	7	7	9	14	14	-	-	2,15	2,15	2,15	2,71	4,35	4,35	-	-	17,85	5,98		
	7	7	7	9	12	18	-	-	2,14	2,14	2,14	2,70	3,57	5,28	-	-	17,96	5,98		
	7	7	7	9	12	14	-	-	2,26	2,26	2,26	2,85	3,77	4,57	-	-	17,97	5,70		
	7	7	7	9	12	12	-	-	2,29	2,29	2,29	2,89	3,82	3,82	-	-	17,39	5,43		
	7	7	7	9	9	18	-	-	2,25	2,25	2,25	2,84	2,84	5,57	-	-	18,03	5,87		
	7	7	7	9	9	14	-	-	2,29	2,29	2,29	2,89	2,89	4,66	-	-	17,30	5,32		
	7	7	7	9	9	12	-	-	2,35	2,35	2,35	2,97	2,97	3,93	-	-	16,92	5,16		
	7	7	7	9	9	9	-	-	2,37	2,37	2,37	2,99	2,99	2,99	-	-	16,07	5,07		
	7	7	7	7	14	18	-	-	2,13	2,13	2,13	2,13	4,31	5,26	-	-	18,07	5,98		
	7	7	7	7	14	14	-	-	2,25	2,25	2,25	2,25	4,56	4,56	-	-	18,12	5,70		
	7	7	7	7	12	18	-	-	2,17	2,17	2,17	2,17	3,62	5,36	-	-	17,65	5,98		
	7	7	7	7	12	14	-	-	2,28	2,28	2,28	2,28	3,81	4,62	-	-	17,54	5,43		
	7	7	7	7	12	12	-	-	2,35	2,35	2,35	2,35	3,92	3,92	-	-	17,23	5,23		
	7	7	7	7	9	24	-	-	2,12	2,12	2,12	2,12	2,67	7,06	-	-	18,19	5,98		
	7	7	7	7	9	18	-	-	2,28	2,28	2,28	2,28	2,87	5,63	-	-	17,60	5,56		
	7	7	7	7	9	14	-	-	2,35	2,35	2,35	2,35	2,96	4,76	-	-	17,11	5,16		
	7	7	7	7	9	12	-	-	2,36	2,36	2,36	2,36	2,98	3,95	-	-	16,38	5,08		
	7	7	7	7	9	9	-	-	2,37	2,37	2,37	2,37	2,99	2,99	-	-	15,46	4,75		
	7	7	7	7	7	24	-	-	2,14	2,14	2,14	2,14	2,14	7,16	-	-	17,88	5,98		
	7	7	7	7	7	18	-	-	2,30	2,30	2,30	2,30	2,30	5,68	-	-	17,18	5,32		
	7	7	7	7	7	14	-	-	2,36	2,36	2,36	2,36	2,36	4,78	-	-	16,57	5,08		
	7	7	7	7	7	12	-	-	2,37	2,37	2,37	2,37	2,37	3,96	-	-	15,81	4,91		
	7	7	7	7	7	9	-	-	2,37	2,37	2,37	2,37	2,37	2,99	-	-	14,84	4,46		
	7	7	7	7	7	7	-	-	2,37	2,37	2,37	2,37	2,37	2,37	-	-	14,22	4,21		
	7	9	9	9	9	9	-	-	2,12	2,67	2,67	2,67	2,67	2,67	-	-	18,16	5,98		
	7	7	9	9	9	9	12	-	2,10	2,10	2,65	2,65	2,65	2,65	3,51	-	-	18,33	5,98	
	7	7	9	9	9	9	9	-	2,15	2,15	2,71	2,71	2,71	2,71	-	-	17,85	5,98		
	7	7	7	9	9	9	14	-	2,09	2,09	2,63	2,63	2,63	4,23	-	-	18,40	5,98		
	7	7	7	9	9	9	12	-	2,13	2,13	2,13	2,69	2,69	3,56	-	-	18,02	5,98		
	7	7	7	9	9	9	9	-	2,25	2,25	2,25	2,84	2,84	2,84	-	-	18,11	5,87		
	7	7	7	7	9	12	12	-	2,11	2,11	2,11	2,11	2,67	3,53	3,53	-	-	18,20	5,98	
	7	7	7	7	9	9	14	-	2,12	2,12	2,12	2,12	2,68	4,30	-	-	18,13	5,98		
	7	7	7	7	9	9	12	-	2,16	2,16	2,16	2,16	2,73	2,73	3,61	-	-	17,71	5,98	
	7	7	7	7	9	9	9	-	2,27	2,27	2,27	2,27	2,87	2,87	-	-	17,68	5,56		
	7	7	7	7	7	12	14	-	2,10	2,10	2,10	2,10	2,10	3,52	4,26	-	-	18,31	5,98	
	7	7	7	7	7	12	12	-	2,14	2,14	2,14	2,14	2,14	3,58	3,58	-	-	17,89	5,98	
	7	7	7	7	7	9	18	-	2,10	2,10	2,10	2,10	2,10	2,65	5,19	-	-	18,35	5,98	
	7	7	7	7	7	9	14	-	2,15	2,15	2,15	2,15	2,15	2,71	4,36	-	-	17,82	5,98	
	7	7	7	7	7	9	12	-	2,26	2,26	2,26	2,26	2,26	2,85	3,78	-	-	17,93	5,70	
	7	7	7	7	7	9	9	-	2,29	2,29	2,29	2,29	2,29	2,89	2,89	-	-	17,26	5,32	
	7	7	7	7	7	7	18	-	2,13	2,13	2,13	2,13	2,13	2,13	5,26	-	-	18,04	5,98	
	7	7	7	7	7	7	14	-	2,25	2,25	2,25	2,25	2,25	2,25	4,56	-	-	18,08	5,70	
	7	7	7	7	7	7	12	-	2,28	2,28	2,28	2,28	2,28	2,28	3,81	-	-	17,50	5,43	
	7	7	7	7	7	7	9	-	2,35	2,35	2,35	2,35	2,35	2,35	2,96	-	-	17,06	5,16	
	7	7	7	7	7	7	7	-	2,36	2,36	2,36	2,36	2,36	2,36	2,36	-	-	16,52	5,08	
	7	7	7	7	7	9	9	-	2,09	2,09	2,09	2,09	2,09	2,64	2,64	2,64	18,40	5,98		
	7	7	7	7	7	7	9	9	2,12	2,12	2,12	2,12	2,12	2,12	2,68	2,68	18,10	5,98		
	7	7	7	7	7	7	12	12	2,11	2,11	2,11	2,11	2,11	2,11	2,11	3,52	18,28	5,98		
	7	7	7	7	7	7	9	9	2,15	2,15	2,15	2,15	2,15	2,15	2,15	2,72	17,79	5,98		
	7	7	7	7	7	7	7	7	2,25	2,25	2,25	2,25	2,25	2,25	2,25	2,25	18,04	5,70		

Uwaga:

- Wydajność grzania dla warunków 20°CDB (temperatura wewnętrzna), 7°CDB/6°CWB (temperatura zewnętrzna).
- Długość instalacji: 5 m (między jednostką zewnętrzną i rozdzielaczem); 3 m (między rozdzielaczem i jednostką wewnętrzną).
- Różnica poziomów: 0 m (między jednostką zewnętrzną i wewnętrzną)
- Dane podane w tabeli mają wyłącznie charakter orientacyjny. Wartości obliczone dla standardowych warunków. Dla pewności, modele należy dobierać zgodnie z opisem „Dobór urządzeń” w Opisie Systemu.

Zestawienie funkcji i podsumowanie

Typ		Typ ścienny				
Seria		Seria DESIGN	Seria STANDARD	Seria DESIGN		
Model						
Czynnik chłodniczy						
Energoszczędność	 Czujnik obecności - save	Wykrywa obecność użytkownika w pomieszczeniu. Kiedy pomieszczenie jest puste urządzenie załącza tryb ekonomiczny.	●			
	 Tryb ekonomiczny	Automatyczna zmiana ustawień termostatu, pozwala uniknąć zbędnego chłodzenia lub grzania.	●	●	●	
	 Ograniczony zakres nastawy temperatury	Ustawienie minimalnego i maksymalnego zakresu nastawy temperatury, pozwalające zaoszczędzić energię.	○	○	○	
	 Przywracanie ustawionej temperatury	Nastawa temperatury zostaje automatycznie przywrócona do ustawionej wcześniej wartości.	○	○	○	
Komfort	 Wydajny dyfuzor	Kąt nachylenia dodatkowej żaluzji regulowany jest przez czujniki monitorujące. Dzięki temu komfort w pomieszczeniu uzyskiwany jest natychmiastowo.				
	 Pełna moc	Praca z pełną mocą wentylatora i z pełną mocą sprężarki. Pozwala na szybkie osiągnięcie temperatur zadanych w pomieszczeniu.	●	●	●	
	 Funkcja 10° HEAT	Temperatura może być utrzymywana na stałym poziomie 10°C, w celu uniknięcia jej nadmiernego spadku podczas nieobecności użytkowników.	●	●	●	
	 Tryb cichej pracy	Możliwość ustawienia poziomu dźwięku jednostki zewnętrznej.	●	●	●	
	 Automatyczna zmiana trybu pracy	Jednostka automatycznie przełącza się między chłodzeniem i grzaniem w zależności od ustawień temperatury oraz temperatury w pomieszczeniu.	●	●	●	
	 Automatyczne wachlowanie góra/dół	Zmieniają kierunek nawiewu powietrza w pionie (wachlowanie).	●	●	●	
	 Automatyczne wachlowanie góra/dół, lewo/prawo	Funkcja automatycznej zmiany kąta ustawienia żaluzji zarówno w pionie jak i poziomie (wachlowanie).				
	 Automatyczna regulacja siły nawiewu	Mikroprocesor automatycznie dostosowuje intensywność nawiewu do zmian temperatury w pomieszczeniu.	●	●	●	
	 Automatyczny restart	W przypadku chwilowego zaniku zasilania, klimatyzator automatycznie włączy się, po powrocie napięcia, z zachowaniem poprzednich ustawień.	●	●	●	
	 Doprowadzenie świeżego powietrza	Powietrze z zewnątrz można doprowadzić do pomieszczenia po wyposażeniu jednostki wewnętrznej w kanały i opcjonalny moduł.				
	 Kanałowe doprowadzenie świeżego powietrza	Powietrze z zewnątrz można doprowadzić do pomieszczenia po wyposażeniu jednostki wewnętrznej w kanały i opcjonalny moduł.				
	 Podłączenie kanałów nawiewnych	Systemy umożliwiają podłączenie kanałów rozprowadzających powietrze.				
	Wygoda	 Programator automatycznego wyłączenia	Automatycznie zatrzymuje pracę po upływie ustawionego czasu.	○	○	○
		 Program nocny	Mikroprocesor stopniowo zmienia temperaturę w pomieszczeniu, zapewniając komfortowy sen.	●	●	●
 Programator		Cyfrowy programator pozwala na ustawienie czterech cykli pracy: włącz, wyłącz, włącz --> wyłącz, wyłącz <-- włącz.	●	●	●	
 Programator tygodniowy		Program włącz-wyłącz dostępny dla każdego dnia tygodnia.	●	○	●	
 Programator tygodniowy i programator temperatury		Opcja umożliwi ustawianie temperatury dla dwóch przedziałów czasu dla każdego dnia tygodnia.	○	○	○	
 Kontrolka filtra		Dioda sygnalizuje konieczność przeprowadzenia czyszczenia filtra.	●	●	●	
 Eksport informacji o błędzie			○	○	○	
 Zewnętrzne wejścia / wyjścia			○	○	○	
Czystość	 Sterowanie bezprzewodowe	Opcjonalny adapter Wi-Fi umożliwia sterowanie klimatyzatorem z użyciem aplikacji producenta poprzez smartfon lub tablet.	○	○	○	
	 Filtr jonowy	Filtr usuwa nieprzyjemne zapachy dzięki utlenianiu i redukcji jonów generowanych na powierzchni drobnych elementów ceramicznych.	○	○	●	
	 Filtr polifenolowy	Drobne cząstki kurzu oraz szkodliwe mikroorganizmy są absorbowane dzięki zjawiskom elektrostatyki.	○	○	●	
	 Filtr o wydłużonej żywotności					
	 Łatwy w czyszczeniu panel obudowy	Możliwość zdemontowania obudowy w celu umycia.				
Montaż	 Pompka skroplin w standardzie					
	 Niebieskie lamele					

Typ ścienny		Typ kasetonowy			Typ kanałowy						Typ przypodłogowy	Typ uniwersalny	Typ przysufitowy
Seria STANDARD		Zwarty - nawiew 4-stronny	Zwarty - nawiew 4-stronny	Nawiew 4-stronny	Mini (z pompką skroplin)		Slim (z pompką skroplin)		Średni spręż				
●	●	●	●	●	●	●	●	●	●	●	●	●	●
○	○	○	○	○	●	●	○	○	○	○	○	○	○
○	○	●	○	○	●	●	○	○	○	○	○	○	○
●	●												
●													
●	●	●	●	○	○	○	○	○	○	○	●	●	●
●										○ (45/36LMLA)			○ (45/54) (36LRTA)
●	●	●	●	●	●	●	●	●	●	●	●	●	●
●		●	●	●	○	○	○	○					
●	●	●	●	●	●	●	●	●	●	●	●	●	●
●	●	●	●	●	●	●	●	●	●	●	●	●	●
	●		○	●						●	●		●
			○	○			○	○	○	○			○
									●	●			
○	○	○	○	○	●	●	○	○	○	○	○	○	○
●	●	●	●	○	○	○	○	○	○	○	●	●	●
●	●	●	●	●	●	●	●	●	●	●	●	●	●
○	○				○	○							
○	○	○	○	○	●	●	○	○	○	○	○	○	○
○	○	○	○	○	○	○	○	○	○	○	○	○	○
●	●										●		
●	●										●		
									○	○			
●	●	●	●	●	●	●	●	●	●	●			○
	● (30)			● (45/54)						● (45)			● (45)

○ : Funkcja opcjonalna

Małe i duże obiekty komercyjne, hotele, domy mieszkalne

Systemy VRF

- 172 Przegląd AIRSTAGE™ Serii J
- 174 Przegląd AIRSTAGE™ Serii V
- 176 Typoszereg jednostek zewnętrznych
- 178 Cechy



Jednostki zewnętrzne VRF



AIRSTAGE™ Serii J Pompa ciepła dla małych obiektów

- 184 AIRSTAGE™ J-IIIIL *Nowość model 18 HP
- 188 AIRSTAGE™ J-III
- 190 AIRSTAGE™ J-IIS



AIRSTAGE™ Serii V Modułowy system odzysku ciepła

- 192 AIRSTAGE™ VR-II

Modułowa pompa ciepła

- 196 AIRSTAGE™ V-III
- 200 AIRSTAGE™ V-III Tropical

Jednostki wewnętrzne VRF

- 204 Typoszereg jednostek wewnętrznych
- 206 **Nowość** jednostka – kasetą z nawiewem obwodowym
- 208 Specyfikacje jednostek wewnętrznych VRF



FUJITSU GENERAL (Euro) GmbH uczestniczy w programie ECP dla KLIMATYZATORÓW. Sprawdź ważność certyfikatu na stronie: www.eurovent-certification.com
* Nie dotyczy modeli oznaczonych gwiazdką.

Systemy Fujitsu AIRSTAGE™ VRF to najbardziej zaawansowane i rozbudowane pompy ciepła oraz systemy z odzyskiem ciepła typu powietrze-powietrze, wykorzystujące zmienny przepływ i bezpośrednie odparowanie czynnika chłodniczego.

Systemy VRF AIRSTAGE™ mogą być projektowane dla zapewnienia efektywnej klimatyzacji w budynkach jedno- i wielorodzinnych oraz dużych obiektach komercyjnych.



Przegląd Systemów AIRSTAGE™ Serii J

Fujitsu General dostarcza systemy VRF dla szerokiego zakresu zastosowań - od małych budynków biurowych i hoteli po wielkopowierzchniowe sklepy i domy mieszkalne.

Duży wybór systemów VRF pozwala spełniać wszystkie wymagania Klientów, zapewniając szeroki zakres wydajności przy jednoczesnym uwzględnieniu potrzeby oszczędności miejsca instalacji czy wysokiej sprawności układu.





Pompa ciepła maks. 18 HP

AIRSTAGE™ J-III L

J-III L to kompaktowa jednostka zewnętrzna oferująca dużą swobodę montażu, dedykowana dla średnich biurowców i hoteli. Typoszereg powiększony o nową jednostkę 14/16/18 HP pozwala na montaż aż 42* jednostek wewnętrznych. Model 14/16/18 jest idealnym rozwiązaniem dla hoteli i placówek edukacyjnych z wieloma pomieszczeniami.

*: Model 18 HP

Smukła jednostka wewnętrzna

Pomimo wysokiej wydajności (14/16 HP), która może obsługiwać nieco większe obiekty, niewielka głębokość tego modelu (480 mm) pozwala na montaż jednostki również w ograniczonej pomieszczeniach.

Idealna dla małych pokoi

Wykorzystując optymalną strukturę wymiennika ciepła można podłączyć do 30-40 jednostek wewnętrznych.

Wyjątkowo niski poziom dźwięku podczas pracy

Dzięki cichej pracy system doskonale nadaje się do miejsc, w których przebywa dużo osób.



Modele 8-12 HP

Nowy model 18 HP
i modele 14/16HP

Pompa ciepła maks. 6 HP

AIRSTAGE™ J-III

J-III umożliwia podłączenie do 13 jednostek wewnętrznych. Ten system jest odpowiedni dla małych budynków, skupiających kilka mniejszych sklepów.

Wysoka efektywność energetyczna

Sterowana inwerterowo pompa ciepła pozwala osiągnąć efektywną pracę w trybie chłodzenia i grzania dla każdej kombinacji jednostek wewnętrznych.

Elastyczne systemy klimatyzacji dla małych i średnich budynków

Kompaktowa konstrukcja oraz możliwość zastosowania długiej instalacji chłodniczej, umożliwiają montaż jednostki na dachach lub balkonach małych i średnich budynków. Bogaty typoszereg jednostek wewnętrznych o różnych wydajnościach i typach.



Kompaktowa pompa ciepła maks. 6 HP

AIRSTAGE™ J-IIS

Kompaktowe jednostki J-IIS o wysokości zaledwie 998 mm nie ograniczają widoczności nawet w przypadku montażu pod oknem. Jest to model dedykowany do dużych budynków mieszkalnych, sklepów detalicznych i innych obiektów.

Oszczędność miejsca i cicha praca

Ekonomiczny klimatyzator wyposażony wyłącznie w silniki na prąd stały, wysokowydajną podwójną, rotacyjną sprężarkę oraz 3-rzędowy wymiennik ciepła.

Elastyczny system klimatyzacji dla domów, sklepów i niewielkich budynków

Dzięki kompaktowej konstrukcji i swobodzie projektowania instalacji chłodniczej, Serię J-IIS można zainstalować w miejscu o ograniczonej przestrzeni, jak domy, sklepy i małe biura. Możliwość podłączenia jednostek wewnętrznych o różnych wydajnościach i typach.



Przegląd systemów AIRSTAGE™ Serii V

Systemy AIRSTAGE™ Serii V mogą być projektowane dla zapewnienia efektywnej klimatyzacji w dużych budynkach jedno- i wielorodzinnych oraz dużych obiektach i budynkach użyteczności publicznej.



Odzysk ciepła maks. 48 HP

AIRSTAGE™ VR-II

Inteligentna i nowoczesna konstrukcja.
Szeroki typoszereg od 8 do 48 HP (co 2 HP).
Wydajność przyłączeniowa jednostek wewnętrznych do 150%.

Jednoczesna praca w trybie chłodzenia i grzania w jednym układzie chłodniczym

Chłodzenie i grzanie można dowolnie przełączać dla każdej jednostki wewnętrznej, aby zapewnić idealne warunki w pomieszczeniach o dużych różnicach temperatur itp.

Całoroczna praca w trybie chłodzenia

Możliwość całorocznej pracy w trybie chłodzenia w pomieszczeniach wymagających stałej kontroli temperatury.

Utrzymanie komfortu podczas dużych wahań temperatury

Tryb pracy można dowolnie zmieniać, gdy występują duże różnice temperatur w ciągu dnia, na przykład w sezonach przejściowych.

Pompa ciepła maks. 54 HP

AIRSTAGE™ V-III

Inteligentna i nowoczesna konstrukcja.
Szeroki typoszereg od 8 do 548 HP (co 2 HP).
Wydajność przyłączeniowa jednostek wewnętrznych do 150%.

Wysoka energooszczędność

Inwerterowa pompa ciepła zapewnia wysoce energooszczędną klimatyzację do indywidualnego chłodzenia i ogrzewania, podnosząc sezonową wydajność.

Swoboda projektowania klimatyzacji dla różnych budynków

Elastyczność projektowania z uwzględnieniem różnorodnych parametrów wysokich budynków, takich jak koncentracja jednostek zewnętrznych na dachu, montaż dużych wydajności na poszczególnych piętrach, odpowiednie przewymiarowanie i wysoki spręż.

Prosty montaż i serwis

Elastyczna metoda komunikacji i połączenia rurociągów ułatwiają instalację i konserwację nawet dużych systemów.



chłodzenie
przy 52°C
(temperatura
zewnątrzna)

Pompa ciepła maks. 54 HP

AIRSTAGE™ V-III

Seria VRF Tropical przeznaczona jest do pracy w klimacie tropikalnym. Szeroki typoszereg od 8 do 548 HP (co 2 HP). Wydajność przyłączeniowa jednostek wewnętrznych do 130%.

Praca przy wysokiej temperaturze zewnętrznej

Praca w trybie chłodzenia może być realizowana przy temperaturze zewnętrznej do 52°C.

Wysoka wydajność chłodzenia

Utrzymanie wysokiej wydajności nawet przy wysokiej temperaturze zewnętrznej.

Konstrukcja z powłoką antykorozyjną

Wszystkie metalowe elementy oraz komponenty płytek elektronicznych są zabezpieczone antykorozyjnie.



Energooszczędna technologia podnosząca efektywność pracy



1 Duży, wydajny wentylator śmigłowy

Nowy wentylator, zaprojektowany z wykorzystaniem technologii CFD*, osiąga wysoką wydajność i jest cichy.

*1. CFD = Numeryczne projektowanie przepływów

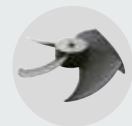

2 Wentylator z 3-fazowym silnikiem prądu stałego

Zastosowanie silnika wysokich napięć o niskim poborze prądu wpłynęło na znaczny wzrost wydajności i cichszą pracę wentylatora.

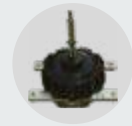

3 „Sinusoidalne” sterowanie inwerterem prądu stałego

Wysoka wydajność realizowana jest dzięki zastosowaniu inteligentnego modułu mocy o zredukowanych stratach przełączania.



4 Wymiennik 4-powierzchniowy

Sprawność wymiany została znacznie zwiększona dzięki nowemu 4-powierzchniowemu wymiennikowi, o większej efektywnej powierzchni.



5 Wymiennik dochładzający

Wysoki współczynnik wymiany ciepła osiągnięto dzięki zastosowaniu podwójnej rurki, karbowanej wewnątrz.



6 Wysokowydajna sprężarka inwerterowa z silnikiem prądu stałego

Wysokowydajna, podwójna sprężarka rotacyjna z silnikiem prądu stałego, o wysokiej mocy i doskonałej wydajności.

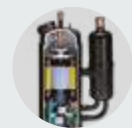





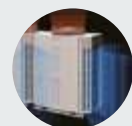























































































































7 Wlot powietrza z przodu (konstrukcja zasysania powietrza w narożniku)

W przypadku montażu kilku jednostek, unikalna konstrukcja z wlotem powietrza z przodu usprawnia nawiewanie powietrza na wymiennik ciepła.



Typoszereg jednostek zewnętrznych systemu VRF

Wydajność (kW)		12.1	14.0	15.1-15.5	22.4	28.0	33.5	40.0	45.0	50.4	55.9	61.5	67.0	73.5
HP		4	5	6	8	10	12	14	16	18	20	22	24	26
Seria J-III														
					AJY072 LELAH	AJY090 LELAH	AJY108 LELAH	AJY126 LELAH	AJY144 LELAH	AJY162 LELAH				
Seria J-III														
		AJY040 LBLAH, AJY040 LELAH	AJY040 LBLAH, AJY040 LELAH	AJY054 LBLAH, AJY054 LELAH										
Seria J-IIS														
		AJY040 LCLAH	AJY045 LCLAH	AJY054 LCLAH										
Seria VR-II odzysk ciepła	Oszczędność miejsca													
	Zestaw				AJYA72 GALH	AJYA90 GALH	AJY108 GALH	AJY126 GALH	AJY144 GALH	AJY162 GALH	AJY180 GALH	AJY198 GALH	AJY216 GALH	AJY234 GALH
Seria VR-II odzysk ciepła	Efektywność energetyczna													
	Zestaw							AJY144 GALHH			AJY198 GALHH	AJY216 GALHH	AJY234 GALHH	
Seria V-III pompa ciepła	Oszczędność miejsca													
	Zestaw				AJY072 LALBH	AJY090 LALBH	AJY108 LALBH	AJY126 LALBH	AJY144 LALBH	AJY162 LALBH	AJY180 LALBH	AJY198 LALBH	AJY216 LALBH	AJY234 LALBH
Seria V-III pompa ciepła	Efektywność energetyczna													
	Zestaw							AJY144 LALBHH	AJY162 LALBHH	AJY180 LALBHH		AJY216 LALBHH	AJY234 LALBHH	
Seria V-III Tropical pompa ciepła	Oszczędność miejsca													
	Zestaw				AJY072 LNLBH	AJY090 LNLBH	AJY108 LNLBH	AJY126 LNLBH	AJY144 LNLBH	AJY162 LNLBH	AJY180 LNLBH	AJY198 LNLBH	AJY216 LNLBH	AJY234 LNLBH
Seria V-III Tropical pompa ciepła	Efektywność energetyczna													
	Zestaw							AJY144 LNLBHH	AJY162 LNLBHH	AJY180 LNLBHH		AJY216 LNLBHH	AJY234 LNLBHH	

78.5 28	85.0 30	90.0 32	95.0 34	100.5 36	107.0 38	112.0 40	118.5 42	123.5 44	130.0 46	135.0 48	140.0 50	145.0 52	150.0 54
 AJY252 GALH	 AJY270 GALH	 AJY288 GALH	 AJY306 GALH	 AJY324 GALH	 AJY342 GALH	 AJY360 GALH	 AJY378 GALH	 AJY396 GALH	 AJY414 GALH	 AJY432 GALH			
 AJY252 GALHH	 AJY270 GALHH	 AJY288 GALHH	 AJY306 GALHH	 AJY324 GALHH	 AJY342 GALHH	 AJY360 GALHH	 AJY378 GALHH	 AJY396 GALHH					
 AJY252 LALBH	 AJY270 LALBH	 AJY288 LALBH	 AJY306 LALBH	 AJY324 LALBH	 AJY342 LALBH	 AJY360 LALBH	 AJY378 LALBH	 AJY396 LALBH	 AJY414 LALBH	 AJY432 LALBH	 AJY450 LALBH	 AJY468 LALBH	 AJY486 LALBH
 AJY252 LALBHH	 AJY270 LALBHH	 AJY288 LALBHH	 AJY306 LALBHH	 AJY324 LALBHH	 AJY342 LALBHH	 AJY360 LALBHH	 AJY378 LALBHH	 AJY396 LALBHH	 AJY414 LALBHH				
 AJY252 LNLBH	 AJY270 LNLBH	 AJY288 LNLBH	 AJY306 LNLBH	 AJY324 LNLBH	 AJY342 LNLBH	 AJY360 LNLBH	 AJY378 LNLBH	 AJY396 LNLBH	 AJY414 LNLBH	 AJY432 LNLBH	 AJY450 LNLBH	 AJY468 LNLBH	 AJY486 LNLBH
 AJY252 LNLBHH	 AJY270 LNLBHH	 AJY288 LNLBHH	 AJY306 LNLBHH	 AJY324 LNLBHH	 AJY342 LNLBHH	 AJY360 LNLBHH	 AJY378 LNLBHH	 AJY396 LNLBHH	 AJY414 LNLBHH				

Wybrane funkcje

Wysoka efektywność

Wysokowydajna, podwójna sprężarka rotacyjna z silnikiem prądu stałego o wysokiej mocy i doskonałej wydajności.



Podwójna, rotacyjna sprężarka na prąd stały

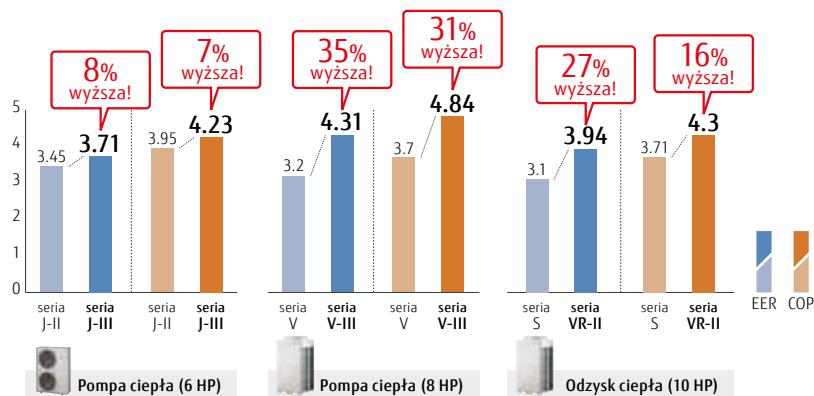

Wysokowydajna technologia i wysokie współczynniki SERR/SCOP

Wszystkie serie VRF, z uwzględnieniem serii J-III, wyposażone są wyłącznie w silniki na prąd stały zapewniające wysoce efektywną pracę. Wpływa to na poprawę trwałości i niezawodności serii VRF.

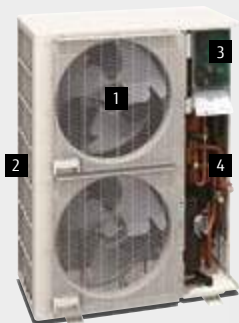

Seria J-III

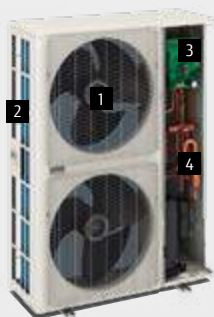

Seria J-II



Seria J-I



1 Wentylator z silnikiem na prąd stały



3 Sterowanie inwerterem prądu stałego

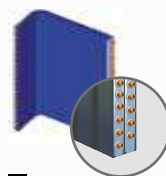

2 Duży wymiennik ciepła

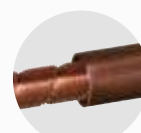

4 Wymiennik dochładzający

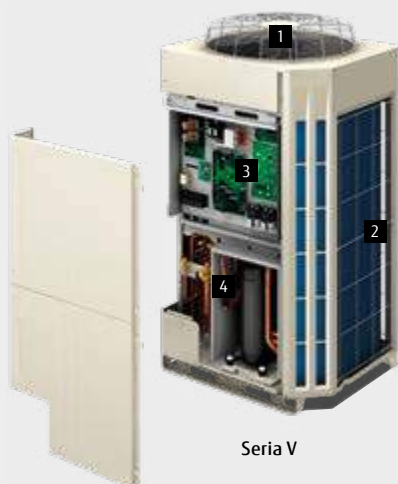

Seria V



1 Wentylator z 3-fazowym silnikiem prądu stałego



3 „Sinusoidalne” sterowanie inwerterem prądu stałego



2 Duży wymiennik ciepła

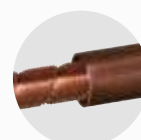

4 Wymiennik dochładzający

Funkcje energooszczędne



Praca ekonomiczna

Funkcja pracy ekonomicznej jest załączana z poziomu sterownika. Sterownik reguluje temperaturę automatycznie w zależności od nastawionego trybu pracy.



Ograniczony zakres nastawy temperatury

Ustawienie minimalnego i maksymalnego zakresu nastawy temperatury pozwalające zaoszczędzić energię przy jednoczesnym utrzymaniu komfortu.



Programator automatycznego wyłączenia

- Jednostka wewnętrzna wyłączy się automatycznie po osiągnięciu ustawionego czasu.
- Ramy czasowe „automatycznego wyłączenia” mogą być elastycznie zaplanowane.

Praca z ograniczoną wydajnością

Wydajność pracy można ustawić na jednym z 5 poziomów dla wydajności nominalnej. Wydajność układu w szczytowych okresach zostanie ograniczona, zmniejszając jednocześnie zużycie energii elektrycznej.

Ograniczenie nastawy temperatury w pomieszczeniu

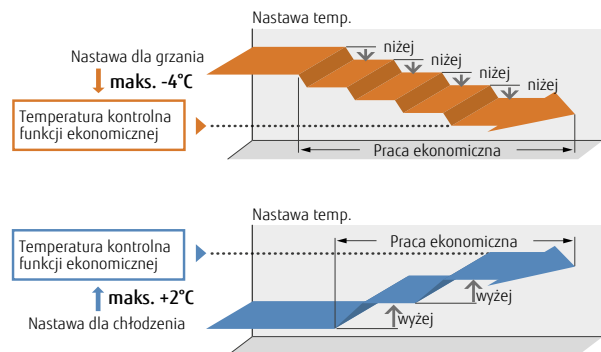

Programator automatycznego wyłączenia

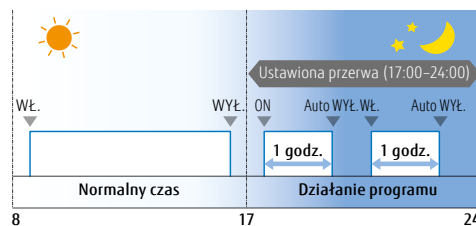

Większy komfort

Precyzyjna regulacja przepływu czynnika

Precyzyjna i płynna regulacja przepływu czynnika osiągnięta jest dzięki zastosowaniu sterowania inwerterem prądu stałego w połączeniu ze sterowaniem indywidualnymi, elektronicznymi zaworami jednostek wewnętrznych. Pozwala to na wysoce precyzyjne sterowanie temperaturą z dokładnością $\pm 0.5^{\circ}\text{C}$.



Automatyczna zmiana trybu pracy

Jednostka automatycznie przełącza się między chłodzeniem i grzaniem w zależności od ustawień temperatury oraz temperatury w pomieszczeniu.



Tryb cichej pracy

Dostępne są dwa tryby cichej pracy, które można zastosować automatycznie w ramach ustawień priorytetu ciszy i ustawień priorytetu wydajności, w zależności od warunków wewnętrznych i temperatury zewnętrznej. Możliwość konfiguracji funkcji z jednostki zewnętrznej i załączenie jej sygnałem zewnętrznym lub z oprogramowania sterującego.

Cicha praca

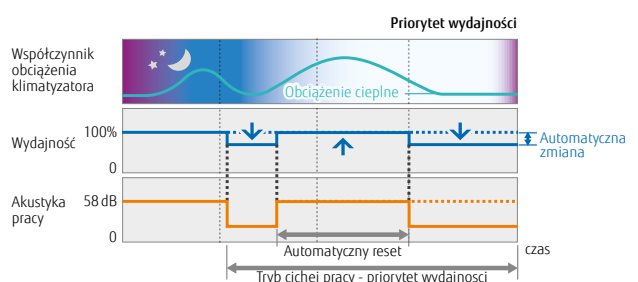
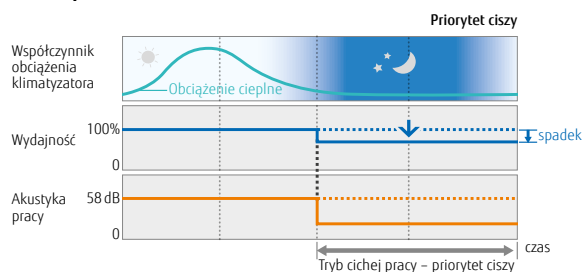

Elastyczność projektowania



Zwarta konstrukcja



Zoptymalizowany przepływ powietrza pozwolił uzyskać najbardziej kompaktową jednostkę zewnętrzną w branży (do 18 HP).

Kompaktowe jednostki zewnętrzne AIRSTAGE™ Serii J



Długa instalacja chłodnicza



Projekt instalacji odpowiedni dla długich, wąskich biurów oraz obiektów handlowych o dużej różnicy poziomów.

(AIRSTAGE™ Seria J-IIIIL)

AIRSTAGE™ Seria J-IIIIL

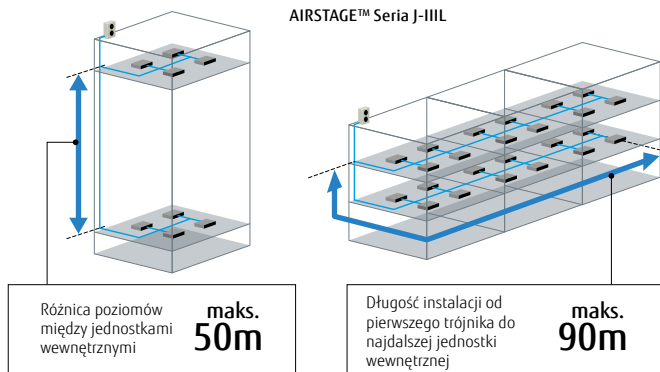

Całkowita długość instalacji maks. 1 000 m



Najdłuższa całkowita długość instalacji 1000 m pozwala na zastosowanie systemu w różnego typu budynkach.

AIRSTAGE™ Seria VR-II & V-III

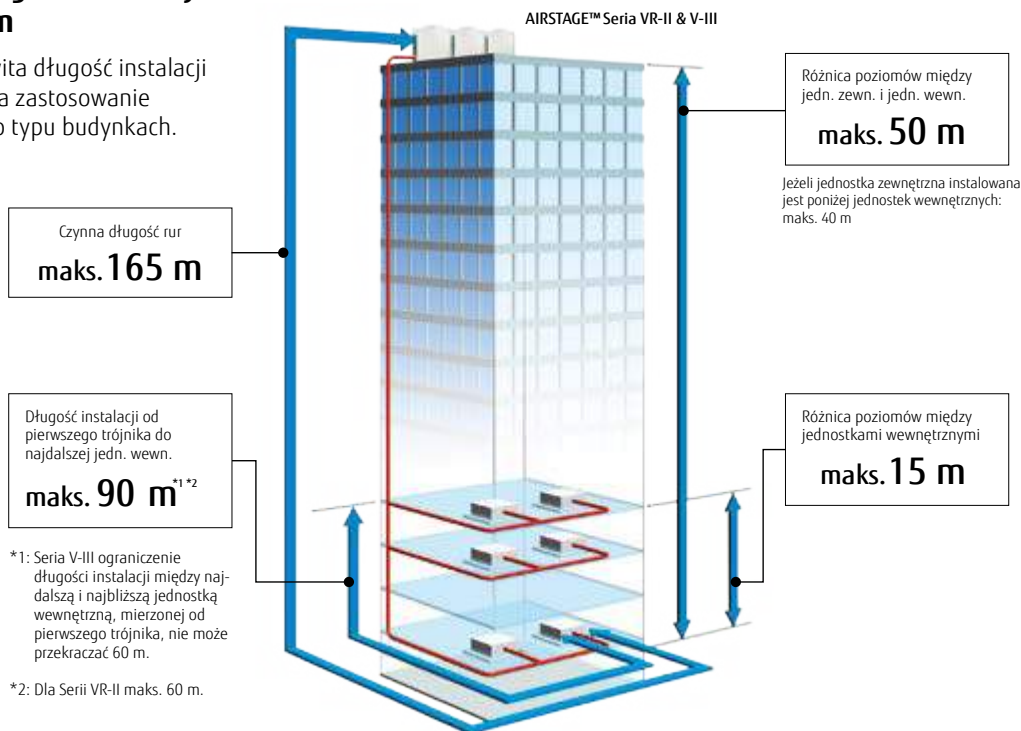

*1: Seria V-III ograniczenie długości instalacji między najdalszą i najbliższą jednostką wewnętrzną, mierzonej od pierwszego trójnika, nie może przekraczać 60 m.

*2: Dla Serii VR-II maks. 60 m.

Wysoka wydajność przyłączeniowa

Seria	Zakres wydajności przyłączeniowej jednostek wewnętrznych	Ilość podłączanych jednostek wewnętrznych
AIRSTAGE™ Seria J-III 14/16/18 HP Pompa ciepła	50% do 150% ^{*3}	maks. 42 ^{*6}
AIRSTAGE™ Seria J-III 8/10/12 HP Pompa ciepła	50% do 150% ^{*3}	maks. 30 ^{*7}
AIRSTAGE™ Seria J-III Pompa ciepła	50% do 150% ^{*3}	maks. 13 ^{*8}
AIRSTAGE™ Seria J-IIS Pompa ciepła	50% ^{*4} do 130% ^{*3}	maks. 8
AIRSTAGE™ Seria VR-II Modułowy odzysk ciepła	50% do 150% ^{*3}	maks. 64
AIRSTAGE™ Seria V-III Modułowa pompa ciepła	50% do 150% ^{*5}	maks. 64

*3: Warunek maksymalnego współczynnika wydajności przyłączeniowej jednostek wewnętrznych zgodnie z tabelą.

*4: Dla 4 HP jest to 46%

*5: Maksymalna wydajność w kombinacji z jednostką zewnętrzną 18 HP spada poniżej 150%.

*6: Tylko model 18 HP Serii J-III.

*7: Tylko model 12HP Serii J-III.

*8: Tylko model 6HP Serii J-III.



Niski poziom doładowania czynnika

Optymalna konstrukcja jednostki wewnętrznej i zewnętrznej pozwala ograniczyć ilość czynnika, jakim napełniany jest układ, a tym samym eliminuje konieczność zastosowania specjalnych wsporników, również w przypadku montażu w małym pomieszczeniu o powierzchni ok. 15m².



Różnorodność akcesoriów opcjonalnych

- Moduł przyłączenia powietrza zewnętrznego
- Zdalny czujnik pozwalający na komfortową regulację temperatury
- Zastosowanie modułu DX-Kit umożliwia współpracę z systemem wentylacji oraz z centralą wentylacyjną



Moduł przyłączenia powietrza zewnętrznego



Moduł zaworu



Moduł sterujący



Praca w niskich temperaturach

Technologia układu chłodniczego pozwala na pracę w trybie chłodzenia nawet przy temperaturze zewnętrznej -15° C.



Szeroki zakres temperature pracy

Rozszerzony zakres eksploatacyjny pozwala na montaż w ekstremalnych warunkach temperaturowych.

*9: Uwaga: W przypadku połączenia modułowego kilku jednostek zewnętrznych, zakres temperatur dla chłodzenia wynosi od -5° C do 46° C.

*10: Zakres temperatur pracy od -15° C do 46° C obowiązuje tylko wtedy, gdy minimalna wydajność wszystkich jednostek wewnętrznych w układzie wynosi 5,6 kW.

AIRSTAGE™ Seria VR-II
Odzysk ciepła
Typ modułowy

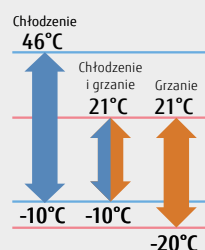

AIRSTAGE™ Seria V-III
Pompa ciepła
Typ modułowy

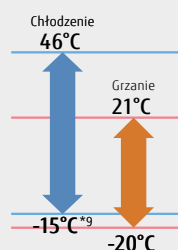

AIRSTAGE™ Seria J-III
Pompa ciepła

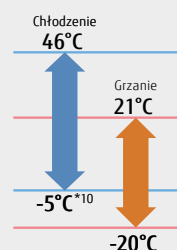

AIRSTAGE™ Seria J-III
i J-IIS
Pompa ciepła

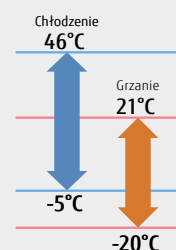

Wysoka niezawodność

Zabezpieczenie przed powrotnym przepływem cieczy

Dzięki zastosowaniu dużego zbiornika, niedokładnie odparowany czynnik chłodniczy pozostaje w zbiorniku, a do zasobnika trafia wyłącznie stabilny gaz.

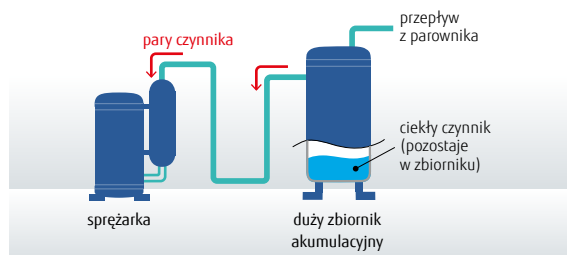

Praca rezerwowa

Jeżeli jedna ze sprężarek ulegnie awarii, awaryjnie zastąpią ją pozostałe sprężarki.^{*1}

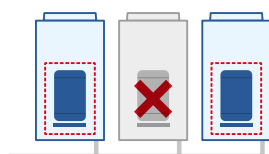

*1: Uwaga: W zależności od typu usterki, zachowanie ciągłości pracy może nie być możliwe.

Regulacja przepływu czynnika

Wprowadzenie innowacyjnego układu sterowania pracą sprężarek odpowiedzialnego za równoważenie wielkości przepływu czynnika chłodniczego w każdej jednostce zewnętrznej poprzez regulację prędkości inwertera.

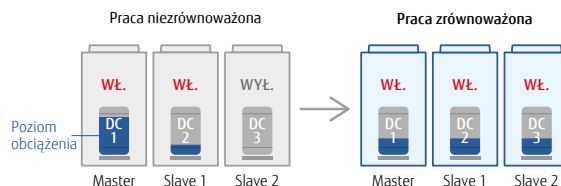

Prosty montaż

Uprozczone okablowanie

Instalacja okablowania została uproszczona, ponieważ linię sterowania można poprowadzić jednym przewodem między jednostkami wewnętrznymi, zewnętrznymi i rozdzielaczami.

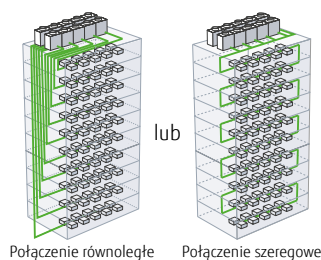

Do maksymalnej długości
3600 m

* Brak możliwości adresowania automatycznego przy zastosowaniu szeregowej metody łączenia.

Automatyczne adresowanie

Adresy jednostek wewnętrznych, rozdzielaczy i wzmacniaczy sygnału można przydzielić automatycznie przez wciśnięcie przycisku na płytce jednostki zewnętrznej.

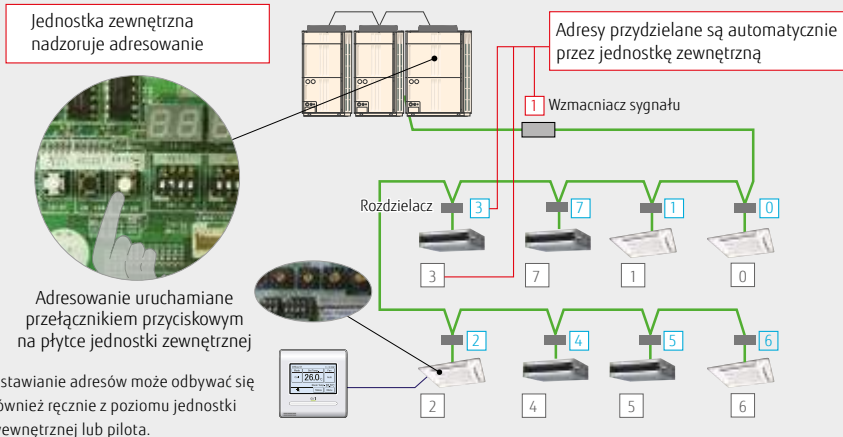

Prosty serwis i konserwacja

Konstrukcja ułatwiająca wykonanie przeglądów i serwisu

Czytelny, 7-segmentowy wyświetlacz LCD

Sprawdzanie szczegółowych informacji o stanie pracy i błędach, bez zastosowania specjalnego wyposażenia:

- Stan pracy
- Temperatura/ciśnienie tłoczenia
- Sygnalizacja pracy sprężarki
- Adres/typ/numer jednostki zewnętrznej

Możliwość wysunięcia modułu PCB

Ułatwione prace serwisowe wewnątrz urządzenia.



Stan błędów można łatwo sprawdzić poprzez sterownik przewodowy

Kod błędów jest wyświetlany na ekranie LCD.

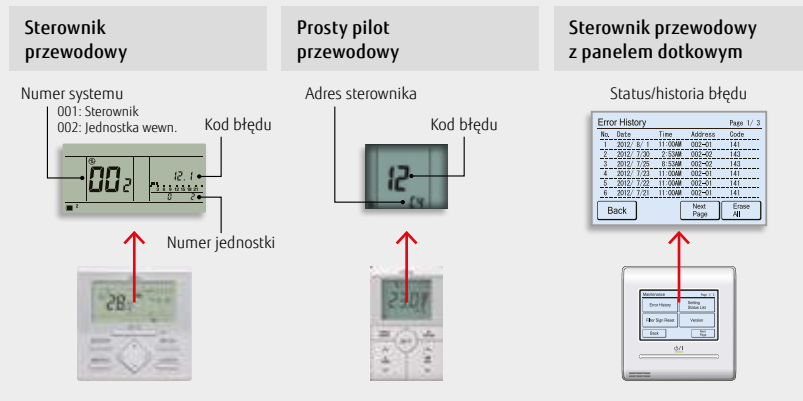

Diagnostyka usterek za pomocą oprogramowania serwisowego

Połączenie z oprogramowaniem serwisowym

- Program Service Tool umożliwia sprawdzenie i analizowanie szczegółowego stanu pracy oraz historii ostatnich błędów.
- Możliwość zapisu ostatnich 5 minut pracy.

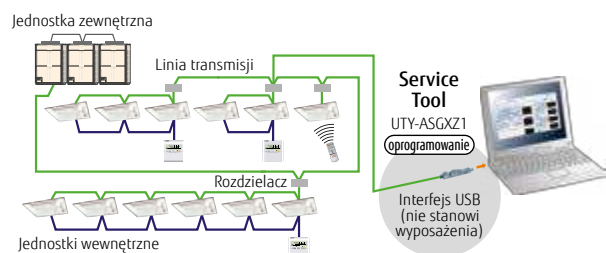

Zdalny monitoring

Oprogramowanie do zdalnego monitorowania pozwala na podgląd pracy systemu poprzez Internet w dowolnym czasie, zapewniając bezawaryjną pracę. Pracujący system sieci VRF w budynku można monitorować w czasie rzeczywistym, korzystając z Internetu.

Zdalne monitorowanie

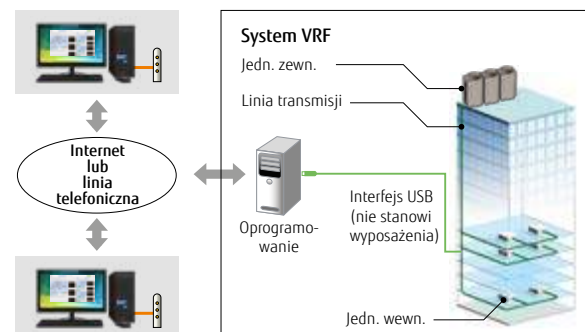



Fujitsu General oferuje idealne, kompleksowe systemy klimatyzacji, gwarantujące energooszczędność, niski poziom hałasu, komfortowy nawiew, możliwość montażu w ograniczonej przestrzeni oraz centralne sterowanie, z przeznaczeniem dla małych biur z wieloma pomieszczeniami.

AIRSTAGE™ J-III L

Ilustracja: model 8/10/12 HP

Smukła i kompaktowa konstrukcja

AIRSTAGE™ J-III L
modele 14/16 HP i **nowy** model 18 HP

Poprzedni model
Jednostka zewnętrzna
AIRSTAGE™ Seria V
modele 14/16/18 HP

765 mm

480 mm

Różnica głębokości
-285 mm
Wszystkie modele J-III L
Porównanie z poprzednimi modelami

Przestrzeń montażowa
-45%!
Porównanie
z poprzednimi modelami 14/16/18 HP

Masa
-58 kg!
Porównanie
z poprzednim modelem 18 HP

Różnica poziomów
-262 mm
Porównanie
z poprzednim modelem 8 HP

AIRSTAGE™ J-III L
Modele 8/10/12 HP

Poprzedni model
Jednostka zewnętrzna
AIRSTAGE™ Seria V
modele 8/10 HP

1,690 mm

1,428 mm

Przestrzeń montażowa
-26%!
Porównanie
z poprzednimi modelami 8/10 HP

Różne rozwiązania montażowe

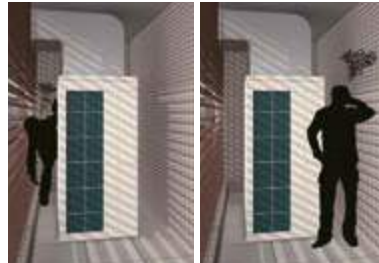

Jednostka zewnętrzna AIRSTAGE™ Serii V

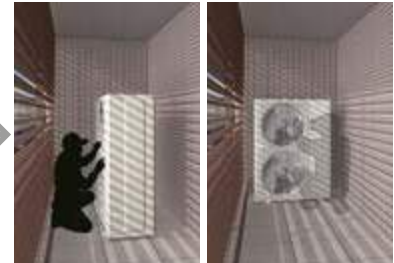

Jednostka zewnętrzna AIRSTAGE™ Serii J

Montaż w domach

Kiedy poziom hałasu jest istotny ze względu na komfort mieszkańców okolicznych budynków

Model o szerokości około 1000 mm z nawiewem powietrza z przodu. Swobodny montaż możliwy również w wąskiej przestrzeni.



Jednostka zewnętrzna AIRSTAGE™ Serii V



Jednostka zewnętrzna AIRSTAGE™ Serii J

Wąska przestrzeń za budynkiem

Oszczędność miejsca

Zwarta i wąska konstrukcja tego modelu umożliwia montaż bezpośrednio na ziemi lub na ścianie, w wąskich pasażach.



Jednostka zewnętrzna AIRSTAGE™ Serii V



Jednostka zewnętrzna AIRSTAGE™ Serii J

Montaż na zapleczu budynku

Elastyczny montaż

Model z nawiewem powietrza z przodu, o smukłej i niskiej konstrukcji, pozwalający na montaż w ograniczonej przestrzeni. Instalacja nawet kilku jednostek nie zasłania okien i gwarantuje oszczędność wykorzystanej przestrzeni.

NOWOŚĆ

Pompa ciepła dla małych obiektów



AIRSTAGE™ J-III L

Długa instalacja chłodnicza

Nasza zaawansowana technologia regulacji przepływu czynnika umożliwiła wydłużenie instalacji do 400 m. Daje to nowe możliwości projektowania instalacji chłodniczej.

Możliwość podłączenia do 42 jednostek*

Kombinacja najmniejszych, ale odpowiednio wydajnych jednostek wewnętrznych oraz nowej jednostki zewnętrznej z optymalnym wymiennikiem ciepła pozwala podłączyć aż 42 jednostki. *: Model 18 HP

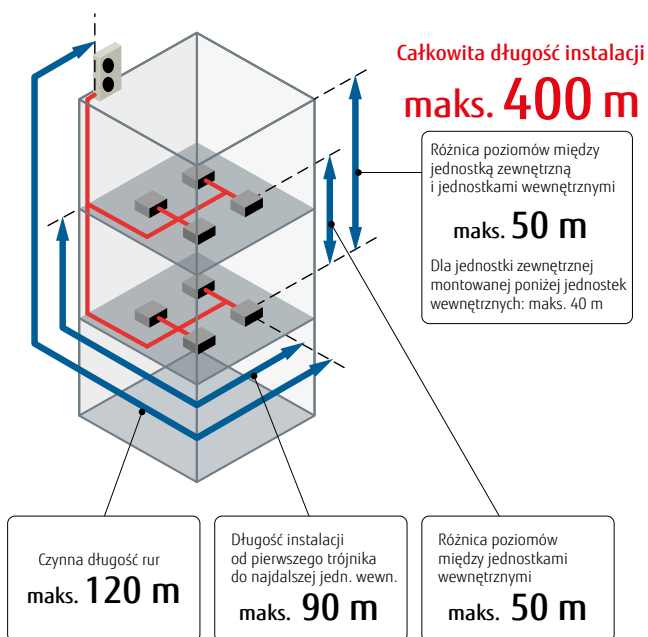
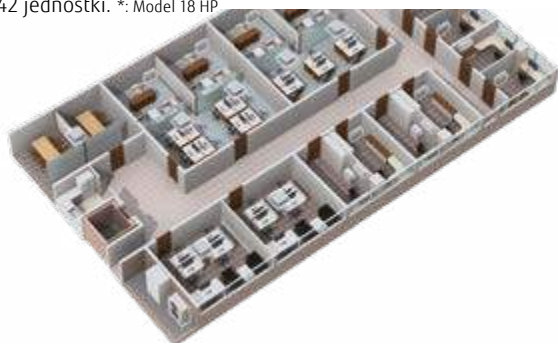

Wysoki spręż dyspozycyjny

Dostępny spręż do 60 Pa dla modeli 14/16/18 HP (20 Pa dla 8 HP, 30 Pa dla 10/12 HP).



Najcichszy

Urządzenia generują najniższy możliwy poziom dźwięku podczas pracy. Idealne dla pomieszczeń, w których przebywa dużo osób.

Poziom ciśnienia akustycznego dźwięku

66 dB(A)



J-III L (8HP)

77 dB(A)

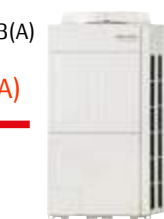

Poprzedni model (8HP)

8,10,12 HP: AJY072LELAH / AJY090LELAH / AJY108LELAH
 14,16,18 HP: AJY126LELAH / AJY144LELAH / AJY162LELAH



8, 10, 12 HP

14, 16, 18 HP

NOWOŚĆ

model
18 HP

NOWOŚĆ

Dane techniczne

Zakres wydajności nominalnej		HP	8	10	12	14	16	18
Model			AJY072LELAH	AJY090LELAH	AJY108LELAH	AJY126LELAH	AJY144LELAH	AJY162LELAH
Maksymalna ilość jedn. wewn.			1-20	1-25	1-30	1-36	1-40	1-42
Zasilanie			trójfazowe, ~400V, 50Hz					
Wydajność	chłodzenie	kW	22,4	28,0	33,5	40,0	45,0	50,0
	nominalne grzanie		22,4	28,0	33,5	40,0	45,0	50,0
	maks. grzanie		25,0	31,5	37,5	45,0	50,0	55,0
Pobór mocy	chłodzenie	kW	6,30	8,59	10,42	12,12	14,96	18,52
	nominalne grzanie		4,65	6,61	8,18	9,71	11,81	13,66
	maks. grzanie		5,45	8,29	10,25	11,80	14,29	16,66
EER	chłodzenie		3,56	3,26	3,22	3,30	3,01	2,70
COP	nominalne grzanie	W/W	4,82	4,24	4,10	4,12	3,81	3,66
	maks. grzanie		4,56	3,80	3,66	3,81	3,50	3,30
Wydajność przepływu powietrza		m ³ /h	8 400	9 000	11 000	13 000	14 000	14 800/15 300
Poziom ciśnienia / mocy akustycznej	chłodzenie	dB(A)	52/66	54/69	59/73	62/75	64/77	65/79
	grzanie		54/—	57/—	61/—	63/—	65/—	68/—
Wymiary netto	wysokość	mm	1 428	1 428	1 428	1 638	1 638	1 638
	szerokość		1 080	1 080	1 080	1 080	1 080	1 080
	głębokość		480	480	480	480	480	480
Masa		kg	170	177	178	213	213	217
Czynnik chłodniczy	Typ (GWP)		R410A (2 088)	R410A (2 088)	R410A (2 088)	R410A (2 088)	R410A (2 088)	R410A (2 088)
	Fabryczna ilość	kg(CO2eq-T)	7,0 (14,6)	7,5 (15,7)	7,5 (15,7)	11,0 (22,9)	11,0 (22,9)	11,8 (24,6)
Średnica przyłączy	ciecz	mm	9,52	9,52	12,70	12,70	12,70	12,70
	gaz		19,05	22,20	28,58	28,58	28,58	28,58
Całkowita długość instalacji chłodniczej		m	400	400	400	400	400	400
Maks. różnica poziomów			50/40 (jednostka zewnętrzna: wyżej/niżej)					
Zakres temperatur pracy	chłodzenie	°C	-15 do 46	-15 do 46	-15 do 46	-5 do 46*	-5 do 46*	-5 do 46*
	grzanie		-20 do 21	-20 do 21	-20 do 21	-20 do 21	-20 do 21	-20 do 21

Uwaga: Dane techniczne oparte są na następujących założeniach:

Chłodzenie: temperatura wewnętrzna 27°CDB / 19°CWB, temperatura zewnętrzna 35°CDB / 24°CWB.

Grzanie: temperatura wewnętrzna 20°CDB / (15°CWB), temperatura zewnętrzna 7°CDB / 6°CWB.

Długość instalacji chłodniczej: 7,5 m; różnica poziomów: między jednostką zewnętrzną i wewnętrzną 0 m.

* Zakres temperatur pracy dla chłodzenia od -15°C do 46°C dopuszczalny jest tylko w sytuacji, gdy do układu podłączone są wyłącznie jednostki wewnętrzne o wydajności powyżej 5,6 kW.

Wymiary

(Jednostki: mm)

8, 10, 12 HP

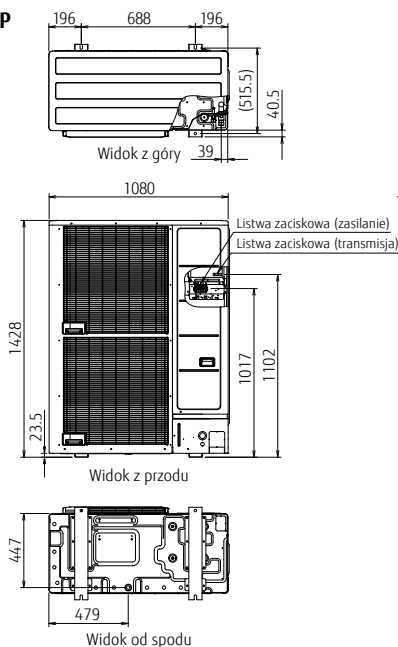

14, 16, 18 HP

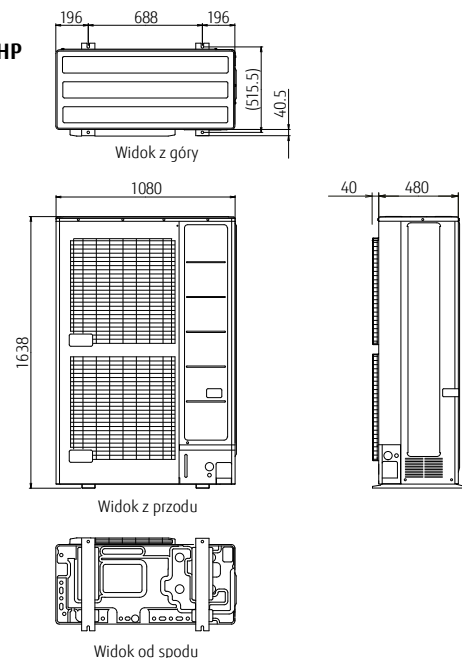

Pompa ciepła dla małych obiektów



Długa instalacja chłodnicza

Nasza zaawansowana technologia regulacji przepływu czynnika umożliwia wydłużenie instalacji do 180 m. Daje to nowe możliwości projektowania instalacji chłodniczej.



Całkowita długość instalacji
maks. 180 m

Różnica poziomów między jednostką zewnętrzną i jednostkami wewnętrznymi
maks. 50 m

Dla jednostki zewnętrznej montowanej poniżej jednostek wewnętrznych: maks. 40 m

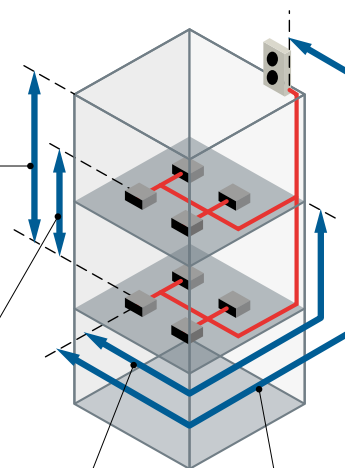

Różnica poziomów między jednostkami wewnętrznymi
maks. 15 m

Długość instalacji od pierwszego trójnika do najdalszej jedn. wewn.
maks. 40 m

Czynna długość rur
maks. 120 m

Ciągły odzysk oleju

Komfortowe warunki w pomieszczeniu utrzymywane są nawet podczas operacji odzysku oleju, ponieważ urządzenie kontynuuje pracę bez wstrzymywania chłodzenia lub grzania.

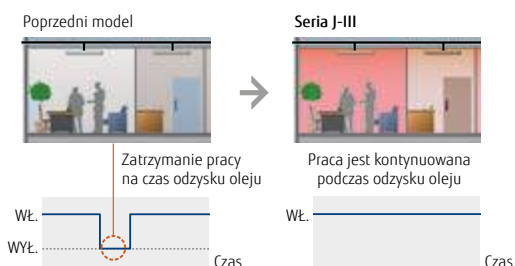

Prosty montaż

Funkcja kontroli połączeń uruchamiana na krótko umożliwia sprawdzenie poprawności wykonania okablowania i adresowania.



4,5,6HP : AJY040LBLEAH / AJY045LBLEAH / AJY054LBLEAH
AJY040LELAH [trójfazowe] / AJY045LELAH [trójfazowe] / AJY054LELAH [trójfazowe]



Dane techniczne

Zakres wydajności nominalnej		HP	4	5	6	4	5	6
Model			AJY040LBLEAH	AJY045LBLEAH	AJY054LBLEAH	AJY040LELAH	AJY045LELAH	AJY054LELAH
Maksymalna ilość jedn. wewn.			1-9	1-10	1-13	1-9	1-10	1-13
Zasilanie			jednofazowe, ~230V, 50Hz			trójfazowe, ~400V, 50Hz		
Wydajność	chłodzenie	kW	12,1	14,0	15,5	12,1	14,0	15,5
	nominalne grzanie		12,1	14,0	15,5	12,1	14,0	15,5
	maks. grzanie		13,6	16,0	18,0	13,6	16,0	18,0
Pobór mocy	chłodzenie	kW	2,90	3,57	4,18	2,79	3,46	3,99
	nominalne grzanie		2,30	2,83	3,28	2,23	2,71	3,14
	maks. grzanie		2,80	3,55	4,26	2,71	3,40	4,08
EER	chłodzenie		4,17	3,92	3,71	4,33	4,05	3,88
COP	nominalne grzanie	W/W	5,27	4,96	4,74	5,44	5,17	4,94
	maks. grzanie		4,86	4,51	4,23	5,01	4,70	4,41
Wydajność przepływu powietrza		m ³ /h	6 200	6 400	6 900	6 200	6 400	6 900
Poziom ciśnienia / mocy akustycznej	chłodzenie	dB(A)	50 / 66	51 / 67	53 / 69	50 / 66	51 / 67	53 / 69
	grzanie		52 / 68	53 / 69	55 / 71	52 / 68	53 / 69	55 / 71
Lamele wymiennika ciepła			niebieskie	niebieskie	niebieskie	niebieskie	niebieskie	niebieskie
Wymiary netto	wysokość	mm	1 334	1 334	1 334	1 334	1 334	1 334
	szerokość		970	970	970	970	970	970
	głębokość		370	370	370	370	370	370
Masa		kg	117	117	119	119	119	119
Czynnik chłodniczy	Typ (GWP)		R410A (2 088)	R410A (2 088)	R410A (2 088)	R410A (2 088)	R410A (2 088)	R410A (2 088)
	Fabryczna ilość	kg(CO ₂ eq-T)	4,8 (10,0)	5,3 (11,1)	5,3 (11,1)	4,8 (10,0)	5,3 (11,1)	5,3 (11,1)
Średnica przyłączy	ciecz	mm	9,52	9,52	9,52	9,52	9,52	9,52
	gaz		15,88	15,88	19,05	15,88	15,88	19,05
Całkowita długość instalacji chłodniczej			180	180	180	180	180	180
Maks. różnica poziomów			50/40 (jednostka zewnętrzna: wyżej/niżej)			50/40 (jednostka zewnętrzna: wyżej/niżej)		
Zakres temperatur pracy	chłodzenie	°C	-5 do 46	-5 do 46	-5 do 46	-5 do 46	-5 do 46	-5 do 46
	grzanie		-20 do 21	-20 do 21	-20 do 21	-20 do 21	-20 do 21	-20 do 21

Uwaga: Dane techniczne oparte są na następujących założeniach:
 Chłodzenie: temperatura wewnętrzna 27°CDB / 19°CWB, temperatura zewnętrzna 35°CDB / 24°CWB.
 Grzanie: temperatura wewnętrzna 20°CDB / (15°CWB), temperatura zewnętrzna 7°CDB / 6°CWB.
 Długość instalacji chłodniczej: 7,5 m; różnica poziomów: między jednostką zewnętrzną i wewnętrzną 0 m.
 W przypadku obsługi urządzenia w warunkach spoza dopuszczalnego zakresu temperatur, może zadziałać zabezpieczenie.

Wymiary

(jednostki : mm)

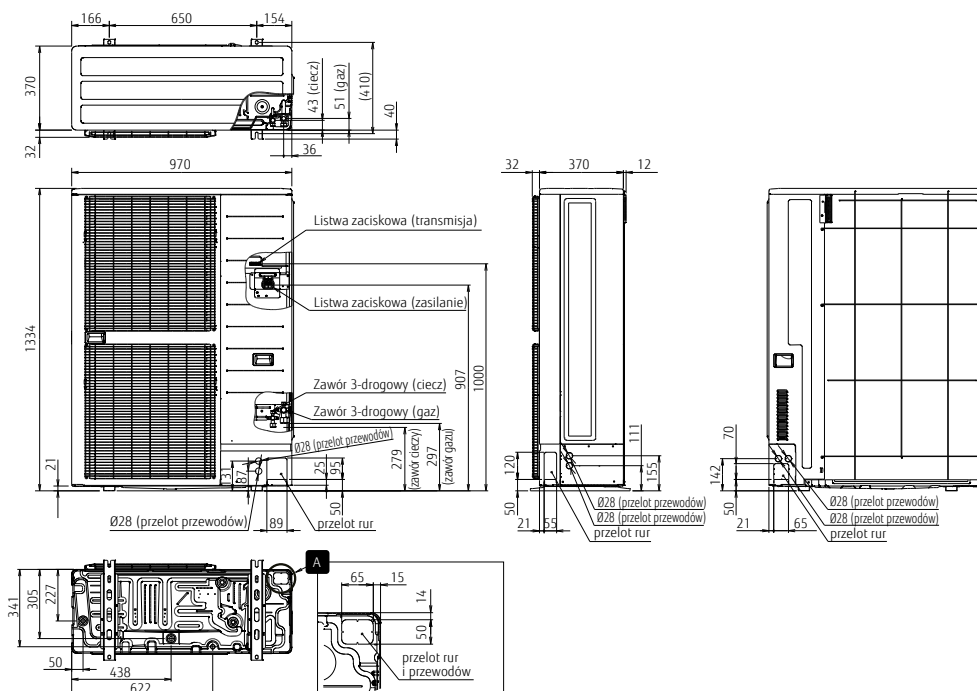

Pompa ciepła dla małych obiektów

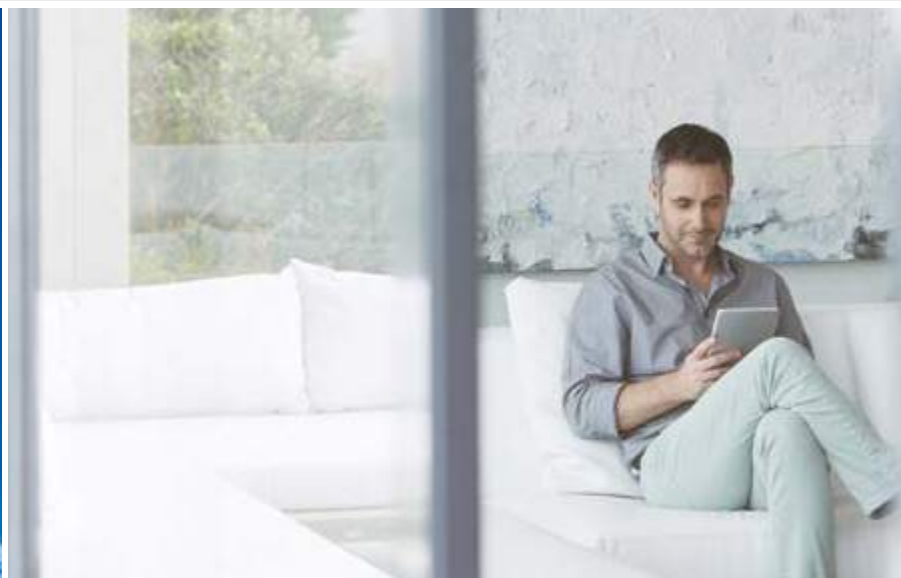

Długa instalacja chłodnicza

Nasza zaawansowana technologia regulacji przepływu czynnika umożliwiła wydłużenie instalacji do 80 m. Daje to nowe możliwości projektowania instalacji chłodniczej.



Całkowita długość instalacji
maks. 80 m

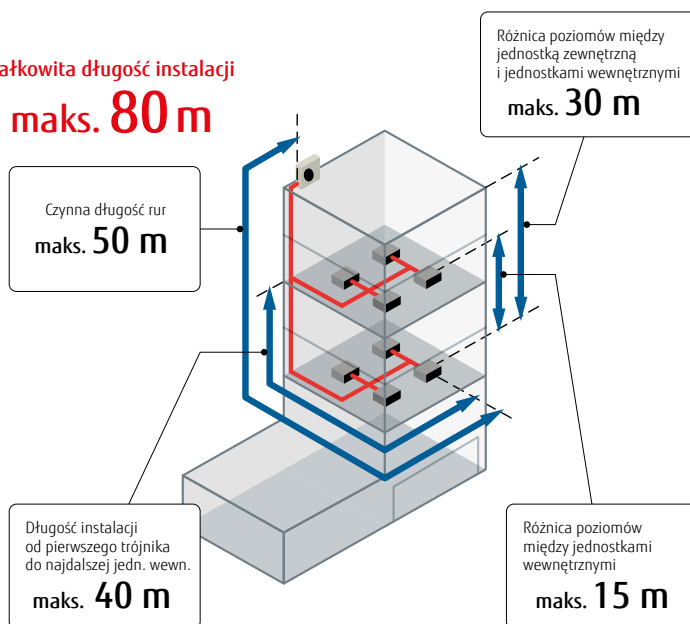

Ciągły odzysk oleju

Komfortowe warunki w pomieszczeniu utrzymywane są nawet podczas operacji odzysku oleju, ponieważ urządzenie kontynuuje pracę bez wstrzymywania chłodzenia lub grzania.

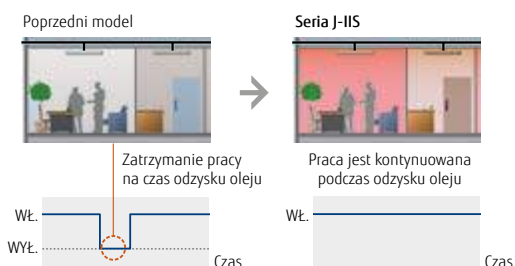

Prosty montaż

Funkcja kontroli połączeń uruchamiana na krótko umożliwia sprawdzenie poprawności wykonania okablowania i adresowania.

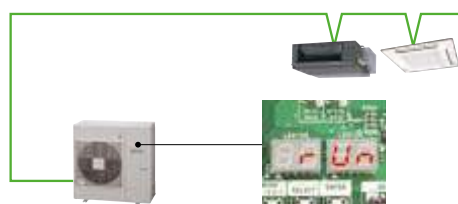

- Sygnalizacja ilości podłączonych jednostek wewnętrznych
- Podgląd zduplikowanych adresów jednostek wewnętrznych

Dane techniczne

Zakres wydajności nominalnej	HP	4	5	6
Model		AJY040LCLAH	AJY045LCLAH	AJY054LCLAH
Maksymalna ilość jedn. wewn.		7	8	8
Zasilanie		jednofazowe, ~230V, 50Hz		
Wydajność	chłodzenie	12,1	14,0	15,1
	nominalne grzanie	12,1	14,0	15,1
	maks. grzanie	13,6	16,0	16,5
Pobór mocy	chłodzenie	3,44	4,43	5,03
	nominalne grzanie	2,51	3,11	3,52
	maks. grzanie	3,09	3,93	4,11
EER	chłodzenie	3,52	3,16	3,00
COP	nominalne grzanie	4,83	4,51	4,30
	maks. grzanie	4,40	4,07	4,01
Wydajność przepływu powietrza	m ³ /h	4 040	4 200	4 200
Poziom ciśnienia / mocy akustycznej	chłodzenie	51 / 67	53 / 69	54 / 70
	grzanie	54 / 68	55 / 69	56 / 70
Lamele wymiennika ciepła		niebieskie	niebieskie	niebieskie
Wymiary netto	wysokość	998	998	998
	szerokość	970	970	970
	głębokość	370	370	370
Masa	kg	86	86	87
Czynnik chłodniczy	Typ (GWP)	R410A (2 088)	R410A (2 088)	R410A (2 088)
	Fabryczna ilość	kg(CO ₂ eq-T)	4,0 (8,4)	4,0 (8,4)
Średnica przyłączy	ciecz	9,52	9,52	9,52
	gaz	15,88	15,88	15,88
Całkowita długość instalacji chłodniczej	m	80	80	80
Maks. różnica poziomów		30	30	30
Zakres temperatur pracy	chłodzenie	-5 do 46	-5 do 46	-5 do 46
	grzanie	-20 do 21	-20 do 21	-20 do 21

Uwaga: Dane techniczne oparte są na następujących założeniach:

Chłodzenie: temperatura wewnętrzna 27°CDB / 19°CWB, temperatura zewnętrzna 35°CDB / 24°CWB.

Grzanie: temperatura wewnętrzna 20°CDB / (15°CWB), temperatura zewnętrzna 7°CDB / 6°CWB.

Długość instalacji chłodniczej: 7,5 m; różnica poziomów: między jednostką zewnętrzną i wewnętrzną 0 m.

W przypadku obsługi urządzenia w warunkach spoza dopuszczalnego zakresu temperatur, może zadziałać zabezpieczenie.

Wymiary

(Jednostki : mm)

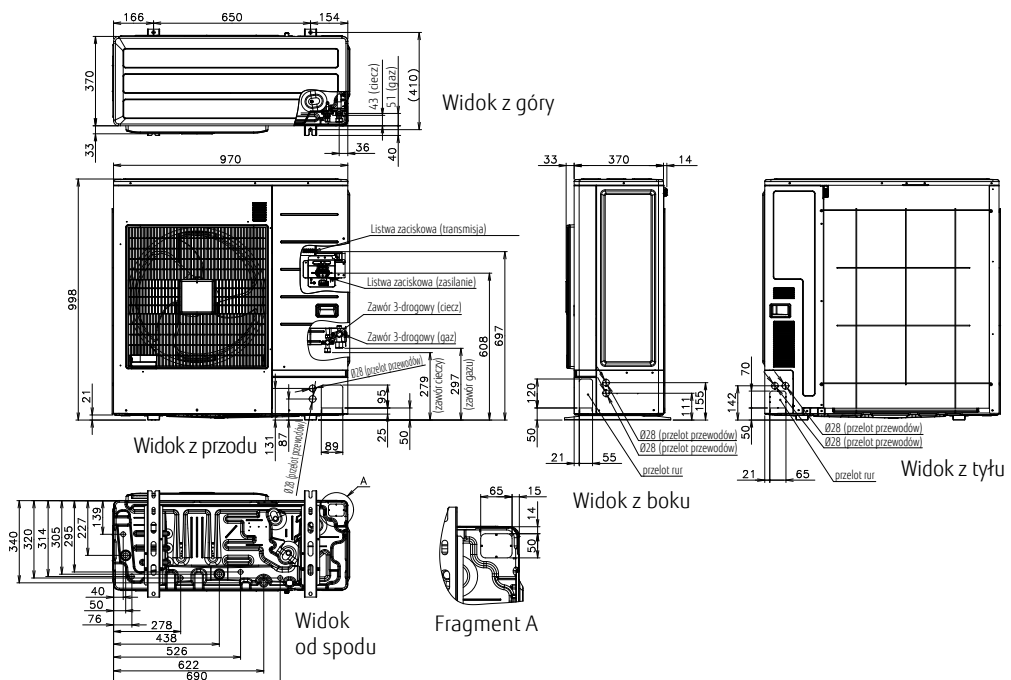

Odzysk ciepła

typ modułowy



AIRSTAGE™ VR-II

Wysoka sprawność energetyczna

Nasze systemy odzysku ciepła osiągają wysoką efektywność energetyczną, pobierając ciepło z chłodzonego pomieszczenia i przekazując je jako energię do ogrzewania.

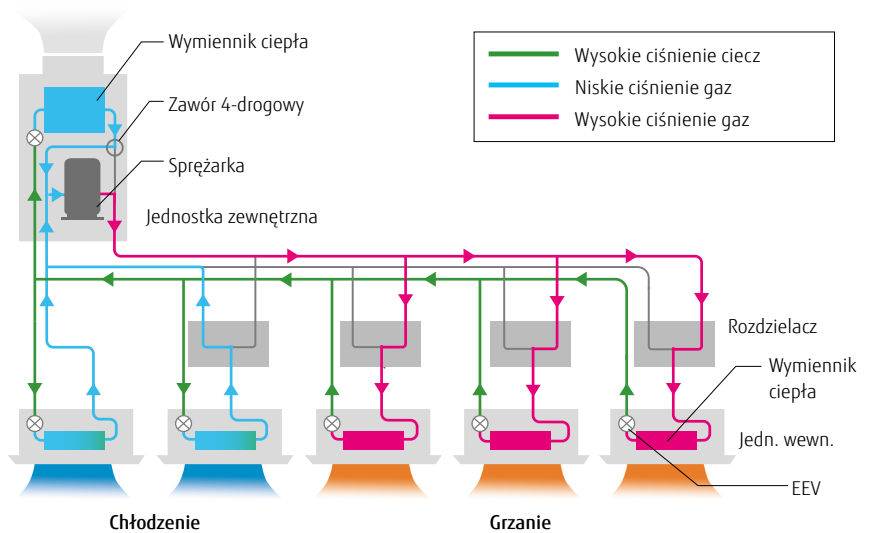

Kombinacja oszczędności miejsca (COP)

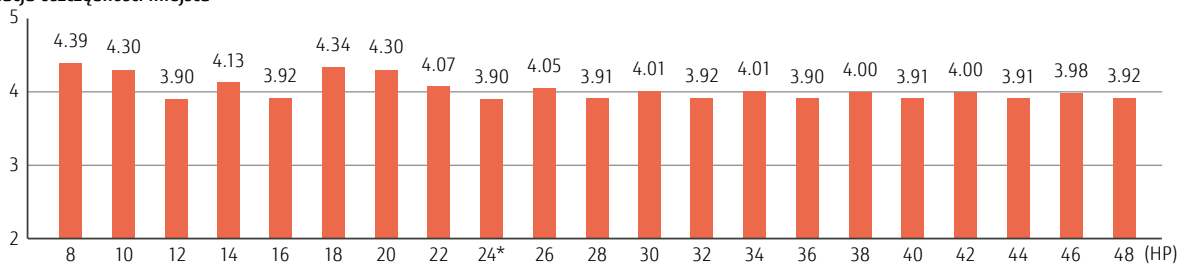

Kombinacja oszczędności energii (COP)

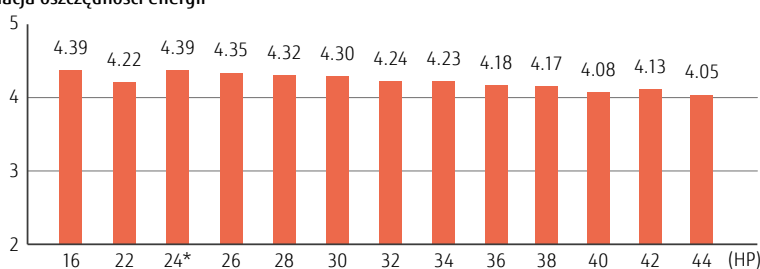

Dla kombinacji 24HP

Oszczędność miejsca

Oszczędność energii



12.6% WYŻSZY COP

8,10,12HP : AJYA72GALH / AJYA90GALH / AJY108GALH
 14,16HP : AJY126GALH / AJY144GALH



8, 10, 12 HP

14, 16 HP

Wymiary

(Jednostki : mm)

8, 10, 12 HP

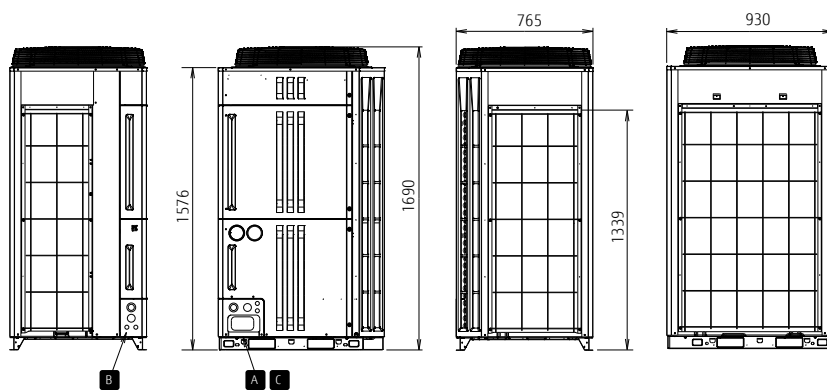
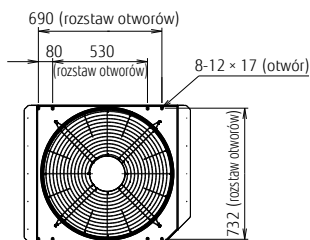

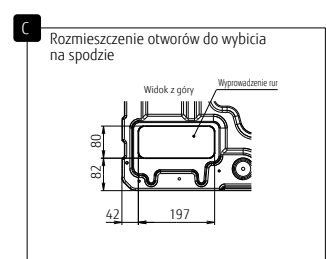
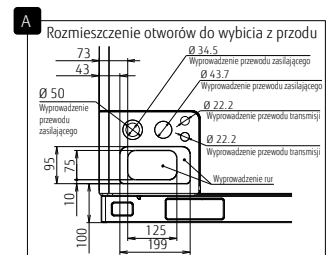
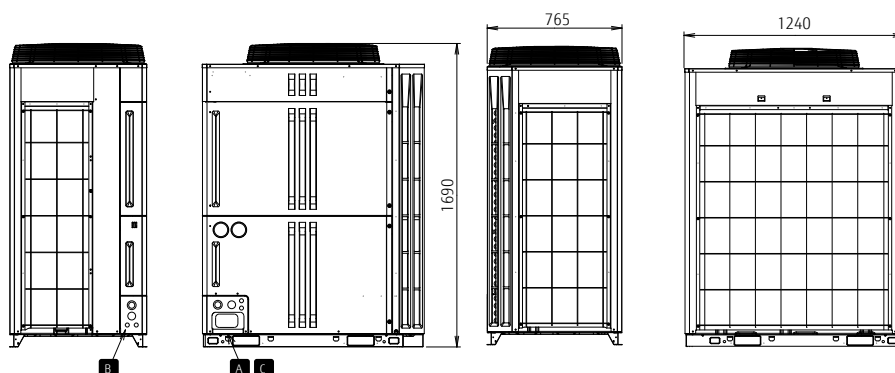
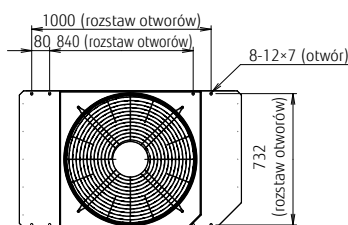

14, 16 HP





Dane techniczne jednostek zewnętrznych

Kombinacja oszczędności miejsca

Zakres wydajności nominalnej		HP	8	10	12	14	16	18	20	22	24
											
Nazwa zestawu			AJYA72GALH	AJYA90GALH	AJY108GALH	AJY126GALH	AJY144GALH	AJY162GALH	AJY180GALH	AJY198GALH	AJY216GALH
Jednostka 1 Jednostka 2 Jednostka 3			AJYA72GALH	AJYA90GALH	AJY108GALH	AJY126GALH	AJY144GALH	AJYA90GALH AJYA72GALH	AJYA90GALH AJYA90GALH	AJY108GALH AJYA90GALH	AJY108GALH AJY108GALH
Maksymalna ilość jedn. wewn.*1			15	16	17	21	24	27	30	32	35
Zakres wydajności jedn. wewn.		kW	11,2-33,6	14,0-42,0	16,8-50,2	20,0-60,0	22,5-67,5	25,2-75,6	28,0-84,0	30,8-92,2	33,5-100,5
Zasilanie		trójfazowe, przewód czteryżyłowy, 400 V, 50Hz									
Wydajność	chłodzenie	kW	22,4	28,0	33,5	40,0	45,0	50,4	56,0	61,5	67,0
	nominalne grzanie		22,4	28,0	33,5	40,0	45,0	-	-	-	-
	maks. grzanie		25,0	31,5	37,5	45,0	50,0	56,5	63,0	69,0	75,0
Pobór mocy	chłodzenie	kW	5,45	7,11	9,75	11,34	13,61	12,56	14,22	16,86	19,50
	nominalne grzanie		4,73	6,00	7,89	8,85	10,54	-	-	-	-
	maks. grzanie		5,70	7,33	9,62	10,90	12,77	13,03	14,66	16,95	19,24
EER	chłodzenie	W/W	4,11	3,94	3,44	3,53	3,31	4,01	3,94	3,65	3,44
COP	nominalne grzanie	W/W	4,74	4,67	4,25	4,52	4,27	-	-	-	-
	maks. grzanie	W/W	4,39	4,30	3,90	4,13	3,92	4,34	4,30	4,07	3,90
Wydajność przepływu powietrza		m³/h	11 100	11 100	11 100	13 000	13 000	11 100×2	11 100×2	11 100×2	11 100×2
Poziom ciśnienia ** / mocy akustycznej	chłodzenie	dB(A)	56 / 77	58 / 79	59 / 80	60 / 81	61 / 82	60 / 81	61 / 82	62 / 83	62 / 83
	grzanie		58 / 80	59 / 81	61 / 83	61 / 83	61 / 83	62 / 84	62 / 84	63 / 85	64 / 86
Maksymalny spręż dyspozycyjny		Pa	80	80	80	80	80	80	80	80	80
Moc silnika sprężarki		kW	7,5	7,5	7,5	11,0	11,0	7,5×2	7,5×2	7,5×2	7,5×2
Lamele wymiennika ciepła			niebieskie	niebieskie	niebieskie	niebieskie	niebieskie	niebieskie	niebieskie	niebieskie	niebieskie
Wymiary netto	wysokość	mm	1 690	1 690	1 690	1 690	1 690	1 690	1 690	1 690	1 690
	szerokość		930	930	930	1 240	1 240	930×2	930×2	930×2	930×2
	głębokość		765	765	765	765	765	765	765	765	765
Masa		kg	262	262	262	286	286	262×2	262×2	262×2	262×2
Czynnik chłodniczy	Typ (GWP)		R410A (2 088)	R410A (2 088)	R410A (2 088)	R410A (2 088)	R410A (2 088)	R410A (2 088)	R410A (2 088)	R410A (2 088)	R410A (2 088)
	Fabryczna ilość	kg(CO2eq-T)	11,8 (24,6)	11,8 (24,6)	11,8 (24,6)	11,8 (24,6)	11,8 (24,6)	11,8 (24,6)	11,8×2 (24,6×2)	11,8×2 (24,6×2)	11,8×2 (24,6×2)
Średnica przyłączy	ciecz	mm	12,70	12,70	12,70	12,70	12,70	15,88	15,88	15,88	15,88
	gaz tłoczenie		15,88	19,05	19,05	22,22	22,22	22,22	22,22	28,58	28,58
	gaz ssanie		22,22	22,22	28,58	28,58	28,58	28,58	28,58	34,92	34,92
Zakres temperatur pracy	chłodzenie	°CDB	-10 do 46	-10 do 46	-10 do 46	-10 do 46	-10 do 46	-10 do 46	-10 do 46	-10 do 46	-10 do 46
	grzanie		-20 do 21	-20 do 21	-20 do 21	-20 do 21	-20 do 21	-20 do 21	-20 do 21	-20 do 21	-20 do 21
			-10 do 21	-10 do 21	-10 do 21	-10 do 21	-10 do 21	-10 do 21	-10 do 21	-10 do 21	-10 do 21

Kombinacja oszczędności energii

Zakres wydajności nominalnej		HP	16	22	24	26	28	30
								
Nazwa zestawu			AJY144GALHH	AJY198GALHH	AJY216GALHH	AJY234GALHH	AJY252GALHH	AJY270GALHH
Jednostka 1 Jednostka 2 Jednostka 3			AJYA72GALH AJYA72GALH	AJY126GALH AJYA72GALH	AJYA72GALH AJYA72GALH AJYA72GALH	AJYA90GALH AJYA72GALH AJYA72GALH	AJYA90GALH AJYA90GALH AJYA72GALH	AJYA90GALH AJYA90GALH AJYA90GALH
Maksymalna ilość jedn. wewn.*1			24	33	36	39	42	45
Zakres wydajności jedn. wewn.		kW	22,4-67,2	31,2-93,6	33,6-100,8	36,4-109,2	39,2-117,6	42,0-126,0
Zasilanie		trójfazowe, przewód czteryżyłowy, 400 V, 50Hz						
Wydajność	chłodzenie	kW	44,8	62,4	67,2	72,8	78,4	84,0
	nominalne grzanie		-	-	-	-	-	-
	maks. grzanie		50,0	70,0	75,0	81,5	88,0	94,5
Pobór mocy	chłodzenie	kW	10,90	16,79	16,35	18,01	19,67	21,33
	nominalne grzanie		-	-	-	-	-	-
	maks. grzanie		11,40	16,60	17,10	18,73	20,36	21,99
EER	chłodzenie	W/W	4,11	3,72	4,11	4,04	3,99	3,94
COP	nominalne grzanie	W/W	-	-	-	-	-	-
	maks. grzanie	W/W	4,39	4,22	4,39	4,35	4,32	4,30
Wydajność przepływu powietrza		m³/h	11 100×2	13 000+11 100	11 100×3	11 100×3	11 100×3	11 100×3
Poziom ciśnienia ** / mocy akustycznej	chłodzenie	dB(A)	59 / 80	61 / 82	61 / 82	62 / 83	62 / 83	63 / 84
	grzanie		61 / 83	63 / 85	63 / 85	63 / 85	63 / 85	64 / 86
Maksymalny spręż dyspozycyjny		Pa	80	80	80	80	80	80
Moc silnika sprężarki		kW	7,5×2	11,0+7,5	7,5×3	7,5×3	7,5×3	7,5×3
Lamele wymiennika ciepła			niebieskie	niebieskie	niebieskie	niebieskie	niebieskie	niebieskie
Wymiary netto	wysokość	mm	1 690	1 690	1 690	1 690	1 690	1 690
	szerokość		930×2	1 240+930	930×3	930×3	930×3	930×3
	głębokość		765	765	765	765	765	765
Masa		kg	262×2	286+262	262×3	262×3	262×3	262×3
Czynnik chłodniczy	Typ (GWP)		R410A (2 088)	R410A (2 088)	R410A (2 088)	R410A (2 088)	R410A (2 088)	R410A (2 088)
	Fabryczna ilość	kg(CO2eq-T)	11,8×2 (24,6×2)	11,8×2 (24,6×2)	11,8×3 (24,6×3)	11,8×3 (24,6×3)	11,8×3 (24,6×3)	11,8×3 (24,6×3)
Średnica przyłączy	ciecz	mm	12,70	15,88	15,88	15,88	15,88	19,05
	gaz tłoczenie		22,22	28,58	28,58	28,58	28,58	28,58
	gaz ssanie		28,58	34,92	34,92	34,92	34,92	34,92
Zakres temperatur pracy	chłodzenie	°CDB	-10 do 46	-10 do 46	-10 do 46	-10 do 46	-10 do 46	-10 do 46
	grzanie		-20 do 21	-20 do 21	-20 do 21	-20 do 21	-20 do 21	-20 do 21
			-10 do 21	-10 do 21	-10 do 21	-10 do 21	-10 do 21	-10 do 21

Uwaga: Dane techniczne oparte są na następujących założeniach:
 Chłodzenie: temperatura wewn. 27°CDB / 19°CWB, temperatura zewn. 35°CDB / 24°CWB.
 Grzanie: temperatura wewn. 20°CDB / (15°CWB), temperatura zewn. 7°CDB / 6°CWB.

Długość instalacji chłodniczej: 7,5 m; różnica poziomów: między jednostką zewn. i wewn. 0 m.
 Jeżeli chłodzenie będzie realizowane przy temperaturze zewnętrznej poniżej -5°C, jednostkę zewnętrzną należy zainstalować powyżej lub na równi z jednostkami wewnętrznymi.

26	28	30	32	34	36	38	40	42	44	46	48
AJY234GALH	AJY252GALH	AJY270GALH	AJY288GALH	AJY306GALH	AJY324GALH	AJY342GALH	AJY360GALH	AJY378GALH	AJY396GALH	AJY414GALH	AJY432GALH
AJY144GALH AJYA90GALH	AJY144GALH AJY108GALH	AJY144GALH AJY126GALH	AJY144GALH AJY144GALH	AJY108GALH AJY108GALH AJYA90GALH	AJY108GALH AJY108GALH AJY108GALH	AJY144GALH AJY108GALH AJYA90GALH	AJY144GALH AJY108GALH AJY108GALH	AJY144GALH AJY144GALH AJYA90GALH	AJY144GALH AJY144GALH AJY108GALH	AJY144GALH AJY144GALH AJY126GALH	AJY144GALH AJY144GALH AJY144GALH
39	42	45	48	50	53	57	60	63	64	64	64
36,5-109,5	39,3-117,7	42,5-127,5	45,0-135,0	47,5-142,5	50,3-150,7	53,3-159,7	56,0-168,0	59,0-177,0	61,8-185,2	65,0-195,0	67,5-202,5
trójfazowe, przewód czteryżyłowy, 400 V, 50Hz											
73,0	78,5	85,0	90,0	95,0	100,5	106,5	112,0	118,0	123,5	130,0	135,0
-	-	-	-	-	-	-	-	-	-	-	-
81,5	87,5	95,0	100,0	106,5	112,5	119,0	125,0	131,5	137,5	145,0	150,0
20,72	23,36	24,95	27,22	26,61	29,25	30,47	33,11	34,33	36,97	38,56	40,83
-	-	-	-	-	-	-	-	-	-	-	-
20,10	22,39	23,67	25,54	26,57	28,86	29,72	32,01	32,87	35,16	36,44	38,31
3,52	3,36	3,41	3,31	3,57	3,44	3,50	3,38	3,44	3,34	3,37	3,31
-	-	-	-	-	-	-	-	-	-	-	-
4,05	3,91	4,01	3,92	4,01	3,90	4,00	3,91	4,00	3,91	3,98	3,92
13 000+11 100	13 000+11 100	13 000*2	13 000*2	11 100*3	11 100*3	13 000+11 100*2	13 000+11 100*2	13 000*2+11 100	13 000*2+11 100	13 000*3	13 000*3
63 / 84	63 / 84	64 / 84,5	64 / 85	63 / 85	64 / 85	64 / 85	65 / 85,5	65 / 86	65 / 86	65 / 86	66 / 87
63 / 85	64 / 86	64 / 86	64 / 86	65 / 87,2	66 / 87	65 / 87	66 / 87,7	65 / 87	66 / 88	66 / 88	66 / 88
80	80	80	80	80	80	80	80	80	80	80	80
11,0+7,5	11,0+7,5	11,0*2	11,0*2	7,5*3	7,5*3	11,0+7,5*2	11,0+7,5*2	11,0*2+7,5	11,0*2+7,5	11,0*3	11,0*3
niebieskie	niebieskie	niebieskie	niebieskie	niebieskie	niebieskie	niebieskie	niebieskie	niebieskie	niebieskie	niebieskie	niebieskie
1 690	1 690	1 690	1 690	1 690	1 690	1 690	1 690	1 690	1 690	1 690	1 690
1 240+930	1 240+930	1 240*2	1 240*2	930*3	930*3	1 240+930*2	1 240+930*2	1 240*2+930	1 240*2+930	1 240*3	1 240*3
765	765	765	765	765	765	765	765	765	765	765	765
286+262	286+262	286*2	286*2	262*3	262*3	286+262*2	286+262*2	286*2+262	286*2+262	286*3	286*3
R410A (2 088)	R410A (2 088)	R410A (2 088)	R410A (2 088)	R410A (2 088)	R410A (2 088)	R410A (2 088)	R410A (2 088)	R410A (2 088)	R410A (2 088)	R410A (2 088)	R410A (2 088)
11,8*2 (24,6*2)	11,8*2 (24,6*2)	11,8*2 (24,6*2)	11,8*2 (24,6*2)	11,8*3 (24,6*3)	11,8*3 (24,6*3)	11,8*3 (24,6*3)	11,8*3 (24,6*3)	11,8*3 (24,6*3)	11,8*3 (24,6*3)	11,8*3 (24,6*3)	11,8*3 (24,6*3)
15,88	15,88	19,05	19,05	19,05	19,05	19,05	19,05	19,05	19,05	19,05	19,05
28,58	28,58	28,58	28,58	28,58	28,58	34,92	34,92	34,92	34,92	34,92	34,92
34,92	34,92	34,92	34,92	34,92	41,27	41,27	41,27	41,27	41,27	41,27	41,27
-10 do 46	-10 do 46	-10 do 46	-10 do 46	-10 do 46	-10 do 46	-10 do 46	-10 do 46	-10 do 46	-10 do 46	-10 do 46	-10 do 46
-20 do 21	-20 do 21	-20 do 21	-20 do 21	-20 do 21	-20 do 21	-20 do 21	-20 do 21	-20 do 21	-20 do 21	-20 do 21	-20 do 21
-10 do 21	-10 do 21	-10 do 21	-10 do 21	-10 do 21	-10 do 21	-10 do 21	-10 do 21	-10 do 21	-10 do 21	-10 do 21	-10 do 21

32	34	36	38	40	42	44
AJY288GALHH	AJY306GALHH	AJY324GALHH	AJY342GALHH	AJY360GALHH	AJY378GALHH	AJY396GALHH
AJY126GALH AJYA90GALH AJYA72GALH	AJY126GALH AJYA90GALH AJYA90GALH	AJY126GALH AJY126GALH AJYA72GALH	AJY126GALH AJY126GALH AJYA90GALH	AJY144GALH AJY126GALH AJYA90GALH	AJY126GALH AJY126GALH AJY126GALH	AJY144GALH AJY126GALH AJY126GALH
48	51	54	57	60	64	64
45,2-135,6	48,0-144,0	51,2-153,6	54,0-162,0	56,5-169,5	60,0-180,0	62,5-187,5
trójfazowe, przewód czteryżyłowy, 400 V, 50Hz						
90,4	96,0	102,4	108,0	113,0	120,0	125,0
-	-	-	-	-	-	-
101,5	108,0	115,0	121,5	126,5	135,0	140,0
23,90	25,56	28,13	29,79	32,06	34,02	36,29
-	-	-	-	-	-	-
23,93	25,56	27,50	29,13	31,00	32,70	34,57
3,78	3,76	3,64	3,63	3,52	3,53	3,44
-	-	-	-	-	-	-
4,24	4,23	4,18	4,17	4,08	4,13	4,05
13 000+11 100*2	13 000+11 100*2	13 000*2+11 100	13 000*2+11 100	13 000*2+11 100	13 000*3	13 000*3
63 / 84	64 / 85	64 / 85	64 / 86	65 / 86	65 / 86	65 / 86
64 / 86	65 / 87	65 / 87	65 / 87	65 / 87	66 / 88	66 / 88
80	80	80	80	80	80	80
11,0+7,5*2	11,0+7,5*2	11,0*2+7,5	11,0*2+7,5	11,0*2+7,5	11,0*3	11,0*3
niebieskie	niebieskie	niebieskie	niebieskie	niebieskie	niebieskie	niebieskie
1 690	1 690	1 690	1 690	1 690	1 690	1 690
1 240+930*2	1 240+930*2	1 240*2+930	1 240*2+930	1 240*2+930	1 240*3	1 240*3
765	765	765	765	765	765	765
286+262*2	286+262*2	286*2+262	286*2+262	286*2+262	286*3	286*3
R410A (2 088)	R410A (2 088)	R410A (2 088)	R410A (2 088)	R410A (2 088)	R410A (2 088)	R410A (2 088)
11,8*3 (24,6*3)	11,8*3 (24,6*3)	11,8*3 (24,6*3)	11,8*3 (24,6*3)	11,8*3 (24,6*3)	11,8*3 (24,6*3)	11,8*3 (24,6*3)
19,05	19,05	19,05	19,05	19,05	19,05	19,05
28,58	28,58	28,58	34,92	34,92	34,92	34,92
34,92	34,92	41,27	41,27	41,27	41,27	41,27
-10 do 46	-10 do 46	-10 do 46	-10 do 46	-10 do 46	-10 do 46	-10 do 46
-20 do 21	-20 do 21	-20 do 21	-20 do 21	-20 do 21	-20 do 21	-20 do 21
-10 do 21	-10 do 21	-10 do 21	-10 do 21	-10 do 21	-10 do 21	-10 do 21

*1: Minimalna ilość jednostek wewnętrznych podłączonych do systemu musi być większa lub równa 2.

*2: Pomiar poziomu ciśnienia akustycznego przeprowadzono w komorze bezchowej. Rzeczywiste pomiary mogą odbiegać od wartości katalogowych ze względu na odbicia i interferencje dźwięku.

Pompa ciepła

typ modułowy



AIRSTAGE™ V-III

Wysoka efektywność w rzeczywistych warunkach pracy

Wysoka wartość wskaźnika COP dzięki zastosowaniu unikalnej konstrukcji wymiennika ciepła, wysokiej klasy sprężarki z silnikiem na prąd stały oraz innych, własnych technologii opracowanych przez Fujitsu General..

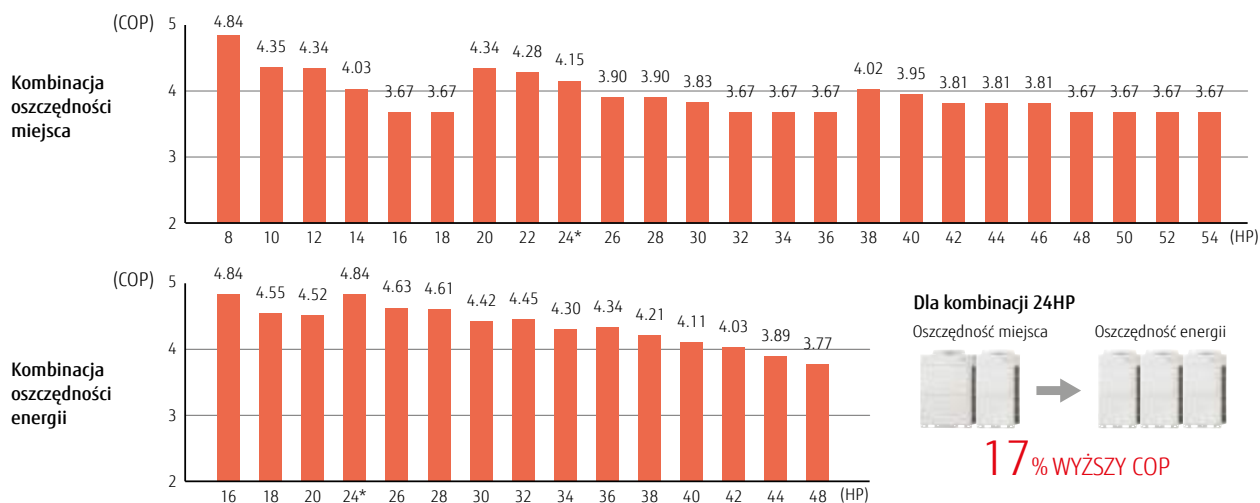

Przykładowa konfiguracja systemu

- System przeznaczony dla średnich i dużych budynków. Zestawy jednostek zewnętrznych umożliwiają stworzenie wysokowydajnego systemu.
- Podłączenie wielu jednostek wewnętrznych za pomocą trójników i rozgałęźników.

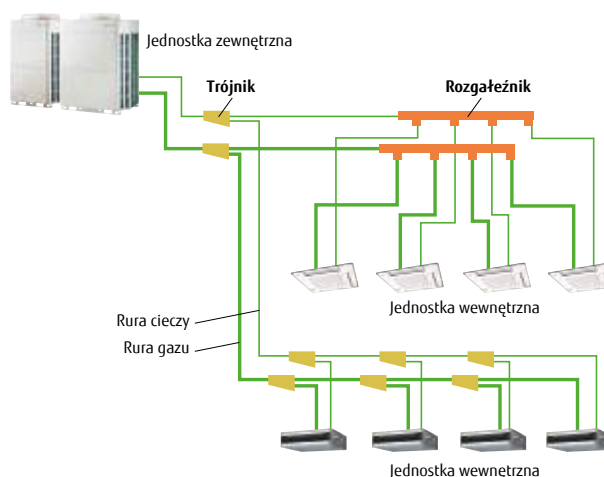

8,10HP: AJY072LALBH / AJY090LALBH
 12,14,16,18HP: AJY108LALBH / AJY126LALBH / AJY144LALBH / AJY162LALBH



8, 10 HP

12, 14, 16, 18 HP

Wymiary

(Jednostki : mm)

8, 10 HP

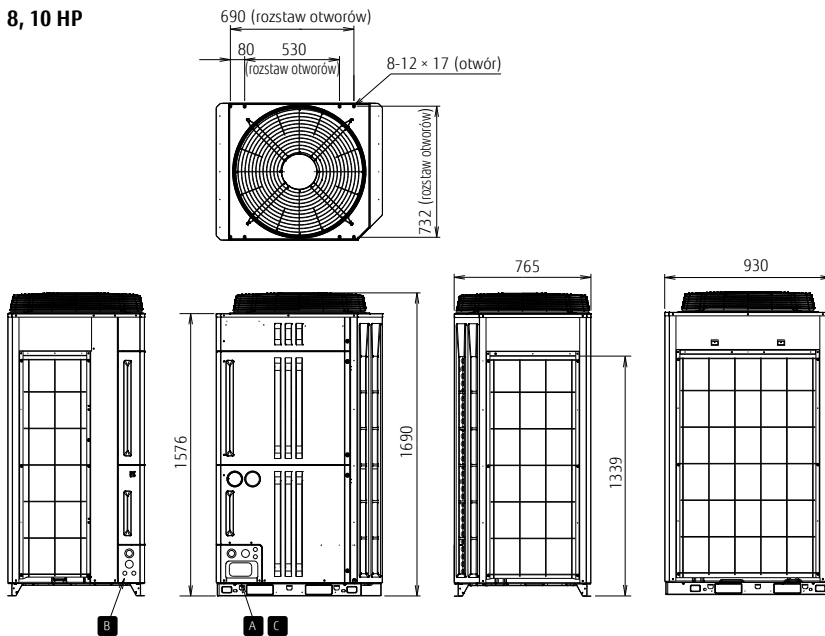



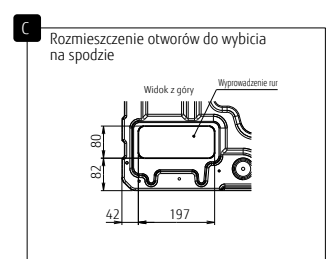
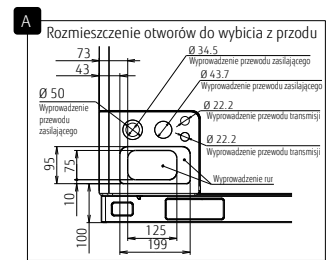
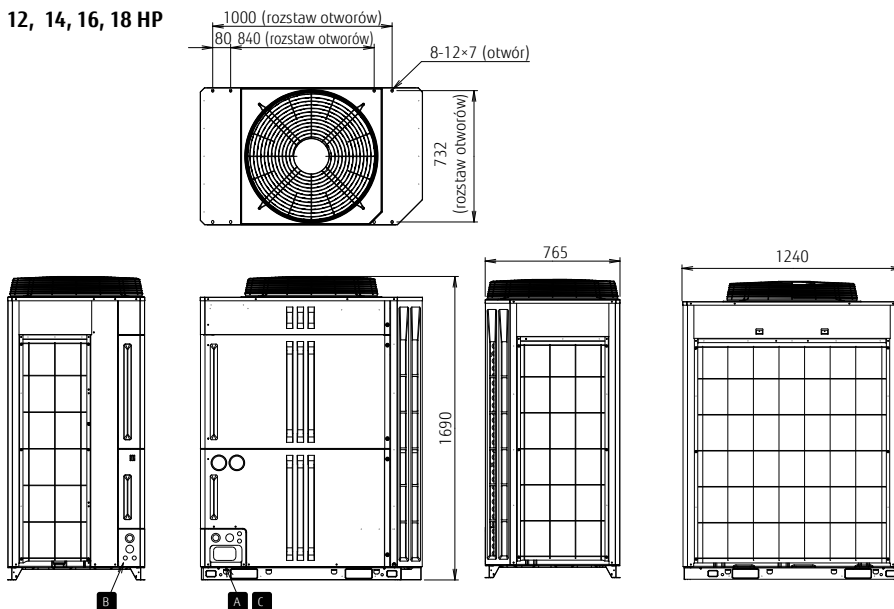







12, 14, 16, 18 HP









Dane techniczne jednostek zewnętrznych

Kombinacja oszczędności miejsca

Zakres wydajności nominalnej		HP	8	10	12	14	16	18	20	22	24	26	28
													
Nazwa zestawu			AJY072LALBH	AJY090LALBH	AJY108LALBH	AJY126LALBH	AJY144LALBH	AJY162LALBH	AJY180LALBH	AJY198LALBH	AJY216LALBH	AJY234LALBH	AJY252LALBH
Jednostka 1 Jednostka 2 Jednostka 3			AJY072LALBH	AJY090LALBH	AJY108LALBH	AJY126LALBH	AJY144LALBH	AJY162LALBH	AJY090LALBH AJY090LALBH	AJY126LALBH AJY072LALBH	AJY126LALBH AJY090LALBH	AJY144LALBH AJY090LALBH	AJY162LALBH AJY090LALBH
Maksymalna ilość jedn. wewn.*1			17	21	26	30	34	39	43	47	52	56	60
Zakres wydajności jedn. wewn.		kW	11,2-33,6	14,0-42,0	16,8-50,2	20,0-60,0	22,5-67,5	25,0-67,5	28,0-84,0	31,2-93,6	34,0-102,0	36,5-109,5	39,0-109,5
Zasilanie			trójfazowe, przewód czteryżyłowy, 400 V, 50Hz										
Wydajność	chłodzenie	kW	22,4	28,0	33,5	40,0	45,0	50,0	56,0	62,4	68,0	73,0	78,0
	nominalne grzanie		22,4	28,0	33,5	40,0	45,0	50,0	-	-	-	-	-
	maks. grzanie		25,0	31,5	37,5	45,0	50,0	50,0	63,0	70,0	76,5	81,5	81,5
Pobór mocy	chłodzenie	kW	5,20	7,28	8,96	10,96	13,01	16,56	14,56	16,16	18,24	20,29	23,84
	nominalne grzanie		4,31	5,98	7,10	8,97	11,09	13,63	-	-	-	-	-
	maks. grzanie		5,17	7,25	8,65	11,17	13,63	13,63	14,50	16,34	18,42	20,88	20,88
EER	chłodzenie	W/W	4,31	3,85	3,74	3,65	3,46	3,02	3,85	3,86	3,73	3,60	3,27
COP	nominalne grzanie	W/W	5,20	4,69	4,72	4,46	4,06	3,67	-	-	-	-	-
	maks. grzanie		4,84	4,35	4,34	4,03	3,67	3,67	4,34	4,28	4,15	3,90	3,90
Wydatek powietrza	wysoki	m³/h	11 100	11 100	13 000	13 000	13 700	13 700	11 100×2	13 000+11 100	13 000+11 100	13 700+11 100	13 700+11 100
Poziom ciśnienia ** / mocy akustycznej	chłodzenie	dB(A)	56 / 77	58 / 79	57 / 78	60 / 81	62 / 83	63 / 84	61 / 82	61 / 82	62 / 83	63 / 84	64 / 85
	grzanie		58 / 80	59 / 81	60 / 83	62 / 84	64 / 86	64 / 86	62 / 84	63 / 85	64 / 86	65 / 87	65 / 87
Maksymalny spręż dyspozycyjny		Pa	82	82	82	82	82	82	82	82	82	82	82
Moc silnika sprężarki		kW	7,5	7,5	11,0	11,0	11,0	11,0	7,5×2	11,0+7,5	11,0+7,5	11,0+7,5	11,0+7,5
Lamele wymiennika ciepła			niebieskie	niebieskie	niebieskie	niebieskie	niebieskie	niebieskie	niebieskie	niebieskie	niebieskie	niebieskie	niebieskie
Wymiary netto	wysokość	mm	1 690	1 690	1 690	1 690	1 690	1 690	1 690	1 690	1 690	1 690	1 690
	szerokość		930	930	1 240	1 240	1 240	1 240	930×2	1 240+930	1 240+930	1 240+930	1 240+930
	głębokość		765	765	765	765	765	765	765	765	765	765	765
Masa		kg	252	252	275	275	275	275	252×2	275+252	275+252	275+252	275+252
Czynnik chłodniczy	Typ (GWP)		R410A (2 088)	R410A (2 088)	R410A (2 088)	R410A (2 088)	R410A (2 088)	R410A (2 088)	R410A (2 088)	R410A (2 088)	R410A (2 088)	R410A (2 088)	R410A (2 088)
	Fabryczna ilość	kg(CO2eq-T)	11,7 (24,4)	11,7 (24,4)	11,8 (24,6)	11,8 (24,6)	11,8 (24,6)	11,8 (24,6)	11,7×2 (24,4×2)	11,8+11,7 (24,6+24,4)	11,8+11,7 (24,6+24,4)	11,8+11,7 (24,6+24,4)	11,8+11,7 (24,6+24,4)
Średnica przyłączy	ciecz	mm	12,70	12,70	12,70	12,70	12,70	15,88	15,88	15,88	15,88	15,88	15,88
	gaz		22,22	22,22	28,58	28,58	28,58	28,58	28,58	34,92	34,92	34,92	34,92
Zakres temperatur pracy	chłodzenie	°CDB	-15 do 46	-15 do 46	-15 do 46	-15 do 46	-15 do 46	-15 do 46	-5 do 46	-5 do 46	-5 do 46	-5 do 46	-5 do 46
	grzanie		-20 do 21	-20 do 21	-20 do 21	-20 do 21	-20 do 21	-20 do 21	-20 do 21	-20 do 21	-20 do 21	-20 do 21	-20 do 21

Kombinacja oszczędności energii

Zakres wydajności nominalnej		HP	16	18	20	24	26	28	30
									
Nazwa zestawu			AJY144LALBHH	AJY162LALBHH	AJY180LALBHH	AJY216LALBHH	AJY234LALBHH	AJY252LALBHH	AJY270LALBHH
Jednostka 1 Jednostka 2 Jednostka 3			AJY072LALBH AJY072LALBH	AJY090LALBH AJY072LALBH	AJY108LALBH AJY072LALBH	AJY072LALBH AJY072LALBH AJY072LALBH	AJY090LALBH AJY072LALBH AJY072LALBH	AJY108LALBH AJY072LALBH AJY072LALBH	AJY126LALBH AJY072LALBH AJY072LALBH
Maksymalna ilość jedn. wewn.*1			34	39	43	52	56	60	64
Zakres wydajności jedn. wewn.		kW	22,4-67,2	25,2-75,6	28,0-83,8	33,6-100,8	36,4-109,2	39,2-117,4	42,4-127,2
Zasilanie			trójfazowe, przewód czteryżyłowy, 400 V, 50Hz						
Wydajność	chłodzenie	kW	44,8	50,4	55,9	67,2	72,8	78,3	84,8
	nominalne grzanie		-	-	-	-	-	-	-
	maks. grzanie		50,0	56,5	62,5	75,0	81,5	87,5	95,0
Pobór mocy	chłodzenie	kW	10,40	12,48	14,16	15,60	17,68	19,36	21,36
	nominalne grzanie		-	-	-	-	-	-	-
	maks. grzanie		10,34	12,42	13,82	15,51	17,59	18,99	21,51
EER	chłodzenie	W/W	4,31	4,04	3,95	4,31	4,12	4,04	3,97
COP	nominalne grzanie	W/W	-	-	-	-	-	-	-
	maks. grzanie		4,84	4,55	4,52	4,84	4,63	4,61	4,42
Wydatek powietrza	wysoki	m³/h	11 100×2	11 100×2	13 000+11 100	11 100×3	11 000×3	13 000+11 100×2	13 000+11 100×2
Poziom ciśnienia ** / mocy akustycznej	chłodzenie	dB(A)	59 / 80	60 / 81	60 / 81	61 / 82	62 / 83	61 / 82	63 / 84
	grzanie		61 / 83	62 / 84	62 / 85	63 / 85	63 / 85	64 / 86	65 / 87
Maksymalny spręż dyspozycyjny		Pa	82	82	82	82	82	82	82
Moc silnika sprężarki		kW	7,5×2	7,5×2	11,0+7,5	7,5×3	7,5×3	11,0+7,5×2	11,0+7,5×2
Lamele wymiennika ciepła			niebieskie	niebieskie	niebieskie	niebieskie	niebieskie	niebieskie	niebieskie
Wymiary netto	wysokość	mm	1 690	1 690	1 690	1 690	1 690	1 690	1 690
	szerokość		930×2	930×2	1 240+930	930×3	930×3	1 240+930×2	1 240+930×2
	głębokość		765	765	765	765	765	765	765
Masa		kg	252×2	252×2	275+252	252×3	252×3	275+252×2	275+252×2
Czynnik chłodniczy	Typ (GWP)		R410A (2 088)	R410A (2 088)	R410A (2 088)	R410A (2 088)	R410A (2 088)	R410A (2 088)	R410A (2 088)
	Fabryczna ilość	kg(CO2eq-T)	11,7×2 (24,4×2)	11,7×2 (24,4×2)	11,8+11,7 (24,6+24,4)	11,7×3 (24,4×3)	11,7×3 (24,4×3)	11,8+11,7×2 (24,6+24,4×2)	11,8+11,7×2 (24,6+24,4×2)
Średnica przyłączy	ciecz	mm	12,70	15,88	15,88	15,88	15,88	15,88	19,05
	gaz		28,58	28,58	28,58	34,92	34,92	34,92	34,92
Zakres temperatur pracy	chłodzenie	°CDB	-5 do 46	-5 do 46	-5 do 46	-5 do 46	-5 do 46	-5 do 46	-5 do 46
	grzanie		-20 do 21	-20 do 21	-20 do 21	-20 do 21	-20 do 21	-20 do 21	-20 do 21

Uwaga: Dane techniczne oparte są na następujących założeniach:
Chłodzenie: temperatura wewn. 27°CDB / 19°CWB, temperatura zewn. 35°CDB / 24°CWB.
Grzanie: temperatura wewn. 20°CDB / (15°CWB), temperatura zewn. 7°CDB / 6°CWB.

Długość instalacji chłodniczej: 7,5 m; różnica poziomów: między jednostką w. i wewn. 0 m.
Jeżeli chłodzenie będzie realizowane przy temperaturze zewnętrznej poniżej -5°C, jednostkę zewnętrzną należy zainstalować powyżej lub na równi z jednostkami wewnętrznymi.

30	32	34	36	38	40	42	44	46	48	50	52	54
AJY270LALBH	AJY288LALBH	AJY306LALBH	AJY324LALBH	AJY342LALBH	AJY360LALBH	AJY378LALBH	AJY396LALBH	AJY414LALBH	AJY432LALBH	AJY450LALBH	AJY468LALBH	AJY486LALBH
AJY144LALBH AJY126LALBH	AJY144LALBH AJY144LALBH	AJY162LALBH AJY144LALBH	AJY162LALBH AJY162LALBH	AJY162LALBH AJY090LALBH AJY090LALBH	AJY144LALBH AJY126LALBH AJY090LALBH	AJY144LALBH AJY144LALBH AJY090LALBH	AJY162LALBH AJY144LALBH AJY090LALBH	AJY162LALBH AJY162LALBH AJY090LALBH	AJY144LALBH AJY144LALBH AJY144LALBH	AJY162LALBH AJY144LALBH AJY144LALBH	AJY162LALBH AJY162LALBH AJY144LALBH	AJY162LALBH AJY162LALBH AJY162LALBH
64	64	64	64	64	64	64	64	64	64	64	64	64
42,5-127,5	45,0-135,0	47,5-135,0	50,0-135,0	53,0-151,5	56,5-169,5	59,0-177,0	61,5-177,0	64,0-177,0	67,5-202,5	70,0-202,5	72,5-202,5	75,0-202,5
trójfazowe, przewód czteryżyty, 400 V, 50Hz												
85,0	90,0	95,0	100,0	106,0	113,0	118,0	123,0	128,0	135,0	140,0	145,0	150,0
-	-	-	-	-	-	-	-	-	-	-	-	-
95,0	100,0	100,0	100,0	113,0	126,5	131,5	131,5	131,5	150,0	150,0	150,0	150,0
23,97	26,02	29,57	33,12	31,12	31,25	33,30	36,85	40,40	39,03	42,58	46,13	49,68
-	-	-	-	-	-	-	-	-	-	-	-	-
24,80	27,26	27,26	27,26	28,13	32,05	34,51	34,51	34,51	40,89	40,89	40,89	40,89
3,55	3,46	3,21	3,02	3,41	3,62	3,54	3,34	3,17	3,46	3,29	3,14	3,02
-	-	-	-	-	-	-	-	-	-	-	-	-
3,83	3,67	3,67	3,67	4,02	3,95	3,81	3,81	3,81	3,67	3,67	3,67	3,67
13 700+13 000	13 700×2	13 700×2	13 700×2	13 700+11 100×2	13 700+13 000+11 100	13 700×2+11 100	13 700×2+11 100	13 700×2+11 100	13 700×3	13 700×3	13 700×3	13 700×3
64 / 85	65 / 88	66 / 87	66 / 87	65 / 86	65 / 86	66 / 87	66 / 87	67 / 87	67 / 88	67 / 88	67 / 88	68 / 89
66 / 88	67 / 89	67 / 89	67 / 89	66 / 88	67 / 89	68 / 90	68 / 90	68 / 90	69 / 91	69 / 91	69 / 91	69 / 91
82	82	82	82	82	82	82	82	82	82	82	82	82
11,0×2	11,0×2	11,0×2	11,0×2	11,0×7,5×2	11,0×2+7,5	11,0×2+7,5	11,0×2+7,5	11,0×2+7,5	11,0×3	11,0×3	11,0×3	11,0×3
niebieskie	niebieskie	niebieskie	niebieskie	niebieskie	niebieskie	niebieskie	niebieskie	niebieskie	niebieskie	niebieskie	niebieskie	niebieskie
1 690	1 690	1 690	1 690	1 690	1 690	1 690	1 690	1 690	1 690	1 690	1 690	1 690
1 240×2	1 240×2	1 240×2	1 240×2	1 240+930×2	1 240×2+930	1 240×2+930	1 240×2+930	1 240×2+930	1 240×3	1 240×3	1 240×3	1 240×3
765	765	765	765	765	765	765	765	765	765	765	765	765
275×2	275×2	275×2	275×2	275+252×2	275×2+252	275×2+252	275×2+252	275×2+252	275×3	275×3	275×3	275×3
R410A (2 088)	R410A (2 088)	R410A (2 088)	R410A (2 088)	R410A (2 088)	R410A (2 088)	R410A (2 088)	R410A (2 088)	R410A (2 088)	R410A (2 088)	R410A (2 088)	R410A (2 088)	R410A (2 088)
11,8×2 (24,6×2)	11,8×2 (24,6×2)	11,8×2 (24,6×2)	11,8×2 (24,6×2)	11,8×2+11,7 (24,6×2+24,4)	11,8×2+11,7 (24,6×2+24,4)	11,8×2+11,7 (24,6×2+24,4)	11,8×2+11,7 (24,6×2+24,4)	11,8×2+11,7 (24,6×2+24,4)	11,8×3 (24,6×3)	11,8×3 (24,6×3)	11,8×3 (24,6×3)	11,8×3 (24,6×3)
19,05	19,05	19,05	19,05	19,05	19,05	19,05	19,05	19,05	19,05	19,05	19,05	19,05
34,92	34,92	34,92	41,27	41,27	41,27	41,27	41,27	41,27	41,27	41,27	41,27	41,27
-5 do 46	-5 do 46	-5 do 46	-5 do 46	-5 do 46	-5 do 46	-5 do 46	-5 do 46	-5 do 46	-5 do 46	-5 do 46	-5 do 46	-5 do 46
-20 do 21	-20 do 21	-20 do 21	-20 do 21	-20 do 21	-20 do 21	-20 do 21	-20 do 21	-20 do 21	-20 do 21	-20 do 21	-20 do 21	-20 do 21

32	34	36	38	40	42	44	46
AJY288LALBHH	AJY306LALBHH	AJY324LALBHH	AJY342LALBHH	AJY360LALBHH	AJY378LALBHH	AJY396LALBHH	AJY414LALBHH
AJY108LALBH AJY108LALBH AJY072LALBH	AJY126LALBH AJY108LALBH AJY072LALBH	AJY108LALBH AJY108LALBH AJY108LALBH	AJY126LALBH AJY108LALBH AJY108LALBH	AJY126LALBH AJY126LALBH AJY108LALBH	AJY126LALBH AJY126LALBH AJY126LALBH	AJY144LALBH AJY126LALBH AJY126LALBH	AJY144LALBH AJY144LALBH AJY126LALBH
64	64			64	64	64	64
44,7-134,1	48,0-143,8	50,3-150,7	53,5-160,5	56,8-170,2	60,0-180,0	62,5-187,5	65,0-195,0
trójfazowe, przewód czteryżyty, 400 V, 50Hz							
89,4	95,9	100,5	107,0	113,5	120,0	125,0	130,0
-	-	-	-	-	-	-	-
100,0	107,5	112,5	120,0	127,5	135,0	140,0	145,0
23,12	25,12	26,88	28,88	30,88	32,88	34,93	36,98
-	-	-	-	-	-	-	-
22,47	24,99	25,95	28,47	30,99	33,51	35,97	38,43
3,87	3,82	3,74	3,70	3,68	3,65	3,58	3,52
-	-	-	-	-	-	-	-
4,45	4,30	4,34	4,21	4,11	4,03	3,89	3,77
13 000×2+11 100	13 000×2+11 100	13 000×3	13 000×3	13 000×3	13 000×3	13 700+13 000×2	13 700×2+13 000
61 / 82	63 / 84	63 / 83	64 / 84	64 / 85	65 / 88	66 / 87	66 / 87
64 / 87	65 / 88	65 / 88	65 / 88	66 / 88	67 / 89	68 / 90	68 / 90
82	82	82	82	82	82	82	82
11,0×2+7,5	11,0×2+7,5	11,0×3	11,0×3	11,0×3	11,0×3	11,0×3	11,0×3
niebieskie	niebieskie	niebieskie	niebieskie	niebieskie	niebieskie	niebieskie	niebieskie
1 690	1 690	1 690	1 690	1 690	1 690	1 690	1 690
1 240×2+930	1 240×2+930	1 240×3	1 240×3	1 240×3	1 240×3	1 240×3	1 240×3
765	765	765	765	765	765	765	765
275×2+252	275×2+252	275×3	275×3	275×3	275×3	275×3	275×3
R410A (2 088)	R410A (2 088)	R410A (2 088)	R410A (2 088)	R410A (2 088)	R410A (2 088)	R410A (2 088)	R410A (2 088)
11,8×2+11,7 (24,6×2+24,4)	11,8×2+11,7 (24,6×2+24,4)	11,8×3 (24,6×3)	11,8×3 (24,6×3)	11,8×3 (24,6×3)	11,8×3 (24,6×3)	11,8×3 (24,6×3)	11,8×3 (24,6×3)
19,05	19,05	19,05	19,05	19,05	19,05	19,05	19,05
34,92	34,92	41,27	41,27	41,27	41,27	41,27	41,27
-5 do 46	-5 do 46	-5 do 46	-5 do 46	-5 do 46	-5 do 46	-5 do 46	-5 do 46
-20 do 21	-20 do 21	-20 do 21	-20 do 21	-20 do 21	-20 do 21	-20 do 21	-20 do 21

*1: Minimalna ilość jednostek wewnętrznych podłączonych do systemu musi być większa lub równa 2. Modele ARXC72 i ARXC90 można zastosować pojedynczo.

*2: Pomiar poziomu ciśnienia akustycznego przeprowadzono w komorze bezchowej. Rzeczywiste pomiary mogą odbiegać od wartości katalogowych ze względu na odbicia i interferencje dźwięku.

Pompa ciepła

typ modułowy



Wysoka efektywność w rzeczywistych warunkach pracy

Wysoka wartość wskaźnika COP dzięki zastosowaniu unikalnej konstrukcji wymiennika ciepła, wysokiej klasy sprężarki z silnikiem na prąd stały oraz innych technologii opracowanych przez Fujitsu General.

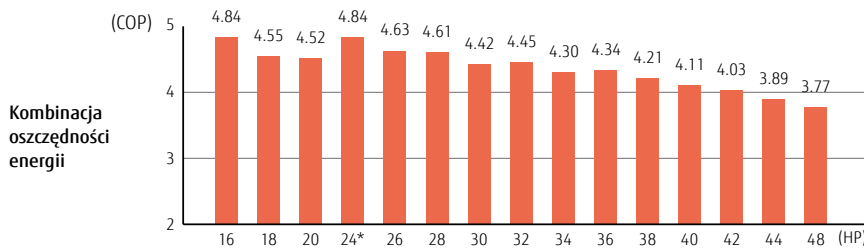
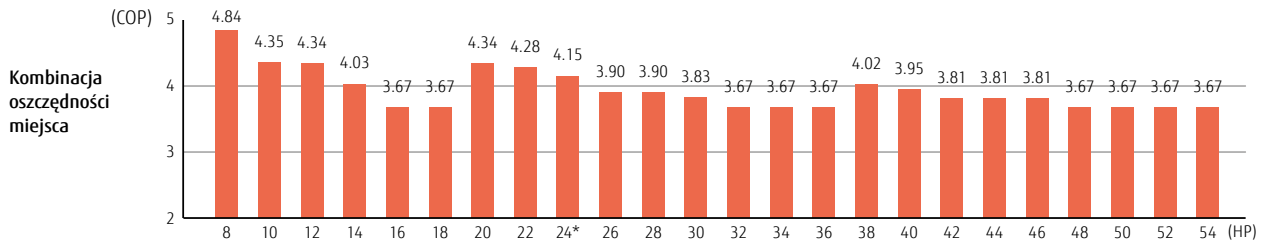

Dla kombinacji 24HP

Oszczędność miejsca Oszczędność energii

17% WYŻSZY COP

Wysoka ochrona przeciwkorozyjna

Elementy obudowy z powłoką antykorozyjną
 Spełniają surowe wymagania normy JRA* (4002).
 *JRA: Japońskie Stowarzyszenie Chłodnictwa

Płytki i elementy elektroniczne
 Elementy odporne na wysokie temperatury.
 Wszystkie obwody elektryczne chronione są przez warstwę silikonu.

Niebieskie lamelki wymiennika

- Powłoka hydrofilowa
- Kobaltowe zabezpieczenie
- Materiał na bazie aluminium
- Kobaltowe zabezpieczenie
- Powłoka hydrofilowa

Odporność na wysokie temperatury i korozję
 Elementy elektroniczne
 Podzespoły obiegu chłodniczego

Wszystkie śruby i zawiasy
 Pokryte powłoką cynkowo-chromową.

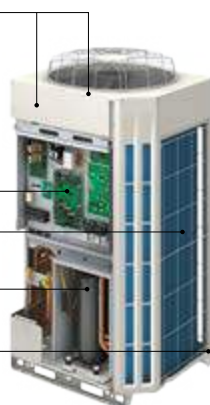

Praca w wysokich temperaturach

Praca w trybie chłodzenia może być realizowana przy temperaturze zewnętrznej do 52°C dzięki zastosowaniu silnika wentylatora na prąd stały, dużego wentylatora śmigłowego oraz większego wymiennika ciepła.

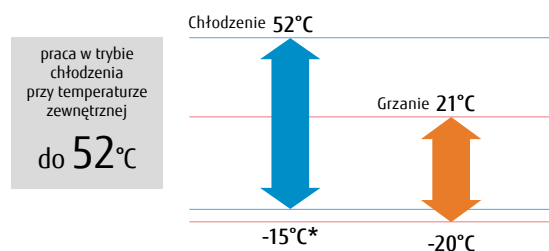

*: W przypadku podłączenia zestawu jednostek zewnętrznych zakres temperatur pracy dla chłodzenia wynosi od -5 do 52°C.

8,10HP : AJY072LNLBH / AJY090LNLBH
 12,14,16,18HP : AJY108LNLBH / AJY126LNLBH / AJY144LNLBH / AJY162LNLBH



8, 10 HP

12, 14, 16, 18 HP

Wymiary

(Jednostki : mm)

8, 10 HP

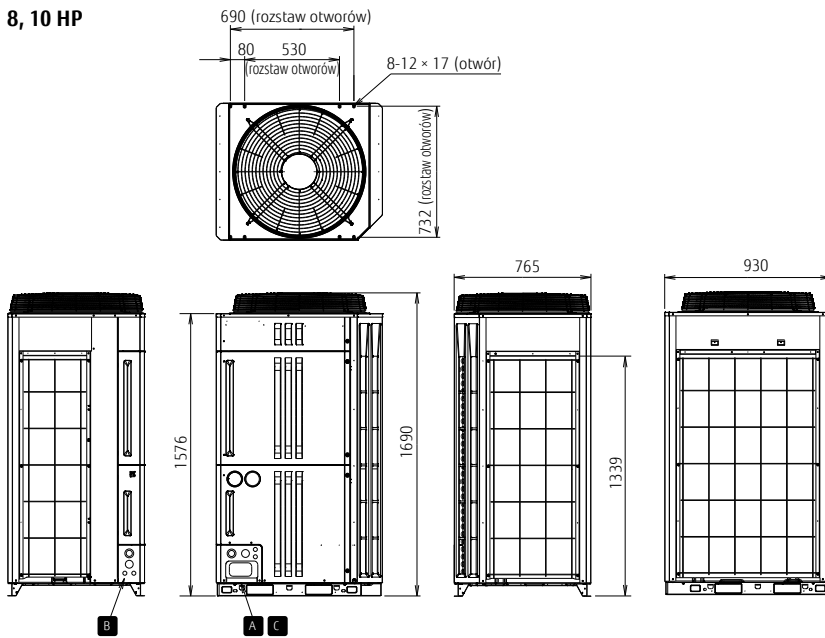

12, 14, 16, 18 HP

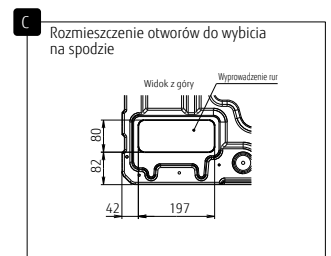
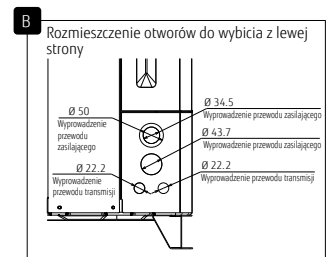
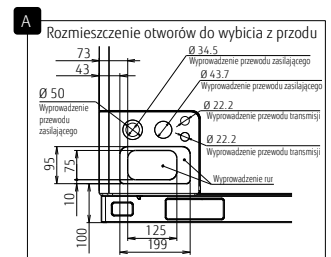
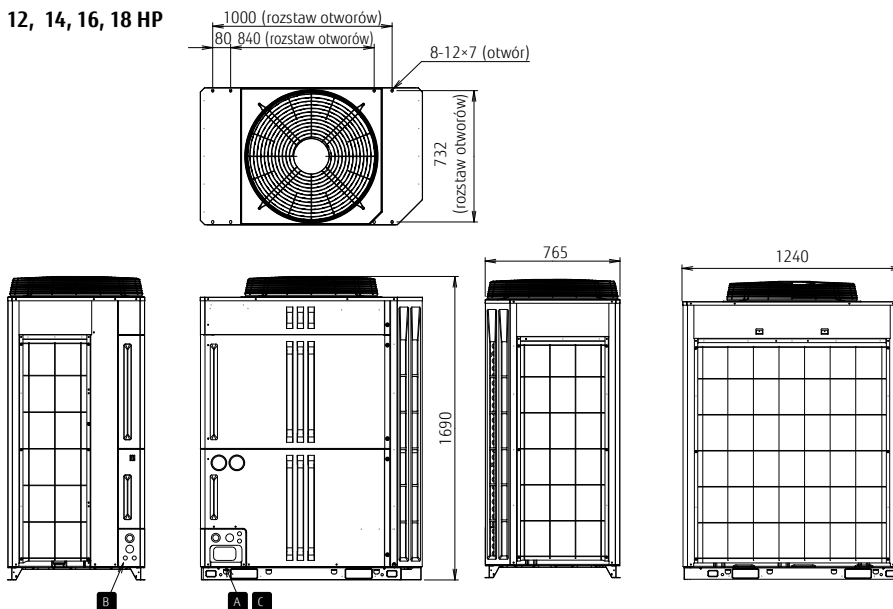

Dane techniczne jednostek zewnętrznych

Kombinacja oszczędności miejsca

Zakres wydajności nominalnej		HP	8	10	12	14	16	18	20	22	24	26	28		
Nazwa zestawu			AJY072LNLBH	AJY090LNLBH	AJY108LNLBH	AJY126LNLBH	AJY144LNLBH	AJY162LNLBH	AJY180LNLBH	AJY198LNLBH	AJY216LNLBH	AJY234LNLBH	AJY252LNLBH		
Jednostka 1			AJY072LNLBH	AJY090LNLBH	AJY108LNLBH	AJY126LNLBH	AJY144LNLBH	AJY162LNLBH	AJY180LNLBH	AJY198LNLBH	AJY216LNLBH	AJY234LNLBH	AJY252LNLBH		
Jednostka 2															
Jednostka 3															
Maksymalna ilość jedn. wewn.			13	16	19	23	26	29	33	36	40	43	46		
Zakres wydajności jedn. wewn.		chłodzenie	11,2-29,1	14-36,4	16,8-43,5	20-52	22,5-58,5	25-65	28-72,8	31,2-81,1	34-88,4	36,5-94,9	39-101,4		
Zasilanie															
trójfazowe, przewód czteryżyłowy, 400 V, 50Hz															
Warunek T1	Wydajność	chłodzenie	nominalne grzanie	kw	22,4	28,0	33,5	40,0	45,0	50,0	56,0	62,4	68,0	73,0	78,0
			maks. grzanie	kw	22,4	28,0	33,5	40,0	45,0	50,0	-	-	-	-	-
		chłodzenie	grzanie	Btu/h	25,0	31,5	37,5	45,0	50,0	50,0	63,0	70,0	76,5	81,5	81,5
			grzanie	Btu/h	76400	95500	114300	136500	153500	170600	191000	212900	232000	249000	266100
		Pobór mocy	chłodzenie	nominalne grzanie	kw	85300	107500	128000	153500	170600	170600	215000	238800	261000	278100
	maks. grzanie			kw	5,20	7,28	8,96	10,96	13,01	16,56	14,56	16,16	18,24	20,29	23,84
	chłodzenie		grzanie	kw	4,31	5,98	7,10	8,97	11,09	13,63	-	-	-	-	-
			grzanie	kw	5,17	7,25	8,65	11,17	13,63	13,63	14,50	16,34	18,42	20,88	20,88
	Pobór prądu		chłodzenie	nominalne grzanie	A	9,2	12,0	15,0	17,7	20,7	26,1	-	-	-	-
		maks. grzanie		A	9,2	12,2	14,6	18,2	21,5	21,5	-	-	-	-	-
chłodzenie		grzanie	W/W	4,31	3,85	3,74	3,65	3,46	3,02	3,85	3,86	3,73	3,60	3,27	
		grzanie	W/W	5,20	4,69	4,72	4,46	4,06	3,67	-	-	-	-	-	
EER		chłodzenie	nominalne grzanie	Btu/h/W	4,84	4,35	4,34	4,03	3,67	3,67	4,34	4,28	4,15	3,90	3,90
	maks. grzanie		Btu/h/W	14,7	13,1	12,8	12,5	11,8	10,3	13,1	13,2	12,7	12,3	11,2	
	chłodzenie	grzanie	Btu/h/W	16,5	14,8	14,8	13,7	12,5	12,5	14,8	14,6	14,2	13,3	13,3	
		grzanie	Btu/h/W	20,2	25,2	28,5	32	35,1	35,2	50,4	52,2	52,2	60,3	60,4	
	Warunek T3	Wydajność	chłodzenie	nominalne grzanie	kw	68900	86000	97200	109200	119800	120100	172000	178100	195200	205800
maks. grzanie				kw	6,73	9,20	9,34	10,70	11,82	12,35	18,39	17,44	19,90	21,02	21,55
chłodzenie		grzanie	A	10,8	14,5	14,7	16,9	18,6	19,2	-	-	-	-	-	
		grzanie	W/W	3,00	2,74	3,05	2,99	2,97	2,85	2,74	2,99	2,87	2,87	2,80	
EER		chłodzenie	nominalne grzanie	Btu/h/W	10,23	9,35	10,40	10,20	10,14	9,72	9,35	10,21	9,81	9,79	9,56
	maks. grzanie		Btu/h/W	10,23	9,35	10,40	10,20	10,14	9,72	9,35	10,21	9,81	9,79	9,56	
	chłodzenie	grzanie	%	90	92	92	92	92	93	-	-	-	-	-	
		grzanie	m ³ /h	11100	11100	13000	13000	13700	13700	11100*2	13000+11100	13000+11100	13700+11100	13700+11100	
	Wydatek powietrza	wysoki	m ³ /h	56 / 77	58 / 79	57 / 78	60 / 81	62 / 83	63 / 84	61 / 82	61 / 82	62 / 83	63 / 84	64 / 85	
akustycznej		dB(A)	58 / 80	59 / 81	60 / 83	62 / 84	64 / 86	64 / 86	62 / 84	63 / 85	64 / 86	65 / 87	65 / 87		
Maksymalny spręż dyspozycyjny	chłodzenie	Pa	82	82	82	82	82	82	82	82	82	82	82		
	grzanie	Pa	7,5	7,5	11	11	11	11	7,5*2	11,0+7,5	11,0+7,5	11,0+7,5	11,0+7,5		
Moc silnika sprężarki	chłodzenie	kw	7,5	7,5	11	11	11	11	7,5*2	11,0+7,5	11,0+7,5	11,0+7,5	11,0+7,5		
	grzanie	kw	7,5	7,5	11	11	11	11	7,5*2	11,0+7,5	11,0+7,5	11,0+7,5	11,0+7,5		
Lamele wymiennika ciepła			niebieskie	niebieskie	niebieskie	niebieskie	niebieskie	niebieskie	niebieskie	niebieskie	niebieskie	niebieskie	niebieskie		
Wymiary netto	wysokość	mm	1690	1690	1690	1690	1690	1690	1690	1690	1690	1690	1690		
	szerość	mm	930	930	1240	1240	1240	1240	930*2	1240+930	1240+930	1240+930	1240+930		
	głębokość	mm	765	765	765	765	765	765	765	765	765	765	765		
Masa	chłodzenie	kg	255	255	279	279	279	279	255*2	279+255	279+255	279+255	279+255		
	grzanie	kg	255	255	279	279	279	279	255*2	279+255	279+255	279+255	279+255		
Czynnik chłodniczy	Typ (GWP)		R410A (2 088)	R410A (2 088)	R410A (2 088)	R410A (2 088)	R410A (2 088)	R410A (2 088)	R410A (2 088)	R410A (2 088)	R410A (2 088)	R410A (2 088)	R410A (2 088)		
	Fabryczna ilość	kg(CO2eq-T)	11,7 (24,4)	11,7 (24,4)	11,8 (24,6)	11,8 (24,6)	11,8 (24,6)	11,8 (24,6)	11,7*2 (24,4*2)	11,8+11,7 (24,6+24,4)	11,8+11,7 (24,6+24,4)	11,8+11,7 (24,6+24,4)	11,8+11,7 (24,6+24,4)		
Średnica przyłączy	ciecz	mm	12,70	12,70	12,70	12,70	12,70	15,88	15,88	15,88	15,88	15,88	15,88		
	gaz	mm	22,22	22,22	28,58	28,58	28,58	28,58	28,58	34,92	34,92	34,92	34,92		
Zakres temperatur pracy	chłodzenie	*CDB	-15 do 52	-15 do 52	-15 do 52	-15 do 52	-15 do 52	-15 do 52	-5 do 52	-5 do 52	-5 do 52	-5 do 52	-5 do 52		
	grzanie	*CDB	-20 do 21	-20 do 21	-20 do 21	-20 do 21	-20 do 21	-20 do 21	-20 do 21	-20 do 21	-20 do 21	-20 do 21	-20 do 21		

































Kombinacja oszczędności energii

Zakres wydajności nominalnej		HP	16	18	20	24	26	28	30		
Nazwa zestawu			AJY144LNLBHH	AJY162LNLBHH	AJY180LNLBHH	AJY216LNLBHH	AJY234LNLBHH	AJY252LNLBHH	AJY270LNLBHH		
Jednostka 1			AJY072LNLBH	AJY090LNLBH	AJY108LNLBH	AJY072LNLBH	AJY090LNLBH	AJY108LNLBH	AJY126LNLBH		
Jednostka 2			AJY072LNLBH	AJY072LNLBH	AJY072LNLBH	AJY072LNLBH	AJY072LNLBH	AJY072LNLBH	AJY072LNLBH		
Jednostka 3											
Maksymalna ilość jedn. wewn.			26	29	33	39	43	46	50		
Zakres wydajności jedn. wewn.		chłodzenie	22,4-58,2	25,2-65,5	28-72,6	33,6-87,3	36,4-94,6	39,2-101,7	42,4-110,2		
Zasilanie											
3N - 400V, 50/60Hz											
Warunek T1	Wydajność	chłodzenie	nominalne grzanie	kw	44,8	50,4	55,9	67,2	72,8	84,8	
			maks. grzanie	kw	-	-	-	-	-	-	
		chłodzenie	grzanie	Btu/h	50,0	56,5	62,5	75,0	81,5	87,5	95,0
			grzanie	Btu/h	152800	171900	190700	229200	248300	267100	289300
		Pobór mocy	chłodzenie	nominalne grzanie	kw	170600	192800	213300	255900	278100	298600
	maks. grzanie			kw	10,40	12,48	14,16	15,60	17,68	19,36	21,36
	chłodzenie		grzanie	A	10,34	12,42	13,82	15,51	17,59	18,99	21,51
			grzanie	A	-	-	-	-	-	-	-
	EER		chłodzenie	nominalne grzanie	W/W	4,31	4,04	3,95	4,31	4,12	4,04
		maks. grzanie		W/W	4,84	4,55	4,52	4,84	4,63	4,61	4,42
chłodzenie		grzanie	Btu/h/W	14,7	13,8	13,5	14,7	14,0	13,8	13,5	
		grzanie	Btu/h/W	16,5	15,5	15,4	16,5	15,8	15,7	15,1	
Warunek T3		Wydajność	chłodzenie	nominalne grzanie	kw	40,4	45,4	48,7	60,6	65,6	68,9
	maks. grzanie			kw	137800	154900	166100	206700	223800	235000	247000
	chłodzenie	grzanie	A	13,47	15,93	16,08	20,20	22,66	22,81	24,17	
		grzanie	A	-	-	-	-	-	-	-	
	EER	chłodzenie	nominalne grzanie	W/W	3,00	2,85	3,03	3,00	2,89	3,02	3,00
maks. grzanie			W/W	10,23	9,72	10,33	10,23	9,87	10,30	10,22	
chłodzenie		grzanie	%	-	-	-	-	-	-	-	
		grzanie	m ³ /h	11100*2	11100*2	13000+11100	11100*3	11100*3	13000+11100*2	13000+11100*2	
Wydatek powietrza		wysoki	m ³ /h	59 / 80	60 / 81	60 / 81	61 / 82	62 / 83	61 / 82	63 / 84	
	akustycznej	dB(A)	61 / 83	62 / 84	62 / 85	62 / 85	63 / 85	64 / 86	65 / 87		
Maksymalny spręż dyspozycyjny	chłodzenie	Pa	82	82	82	82	82	82	82		
	grzanie	Pa	7,5*2	7,5*2	11,0+7,5	7,5*3	7,5*3	11,0+7,5*2	11,0+7,5*2		
Moc silnika sprężarki	chłodzenie	kw	7,5	7,5	11,0	7,5	7,5	11,0	11,0		
	grzanie	kw	7,5	7,5	11,0	7,5	7,5	11,0	11,0		
Lamele wymiennika ciepła			niebieskie	niebieskie	niebieskie	niebieskie	niebieskie	niebieskie	niebieskie		
Wymiary netto	wysokość	mm	1690	1690	1690	1690	1690	1690	1690		
	szerość	mm	930*2	930*2	1240+930	930*3	930*3	1240+930*2	1240+930*2		
	głębokość	mm	765	765	765	765	765	765	765		
Masa	chłodzenie	kg	255*2	255*2	279+255	255*3	255*3	279+255*2	279+255*2		
	grzanie	kg	255*2	255*2	279+255	255*3	255*3	279+255*2	279+255*2		
Czynnik chłodniczy	Typ (GWP)		R410A (2 088)	R410A (2 088)	R410A (2 088)	R410A (2 088)	R410A (2 088)	R410A (2 088)	R410A (2 088)		
	Fabryczna ilość	kg(CO2eq-T)	11,7*2 (24,4*2)	11,7*2 (24,4*2)	11,8+11,7 (24,6+24,4)	11,7*3 (24,4*3)	11,7*3 (24,4*3)	11,8+11,7*2 (24,6+24,4*2)	11,8+11,7*2 (24,6+24,4*2)		
Średnica przyłączy	ciecz	mm	12,70	15,88	15,88	15,88	15,88	15,88	19,05		
	gaz	mm	28,58	28,58	28,58	34,92	34,92	34,92	3		

30	32	34	36	38	40	42	44	46	48	50	52	54
AJY270LNLBH AJY144LNLBH AJY126LNLBH	AJY288LNLBH AJY144LNLBH AJY144LNLBH	AJY306LNLBH AJY162LNLBH AJY144LNLBH	AJY324LNLBH AJY162LNLBH AJY162LNLBH	AJY342LNLBH AJY162LNLBH AJY090LNLBH AJY090LNLBH	AJY360LNLBH AJY144LNLBH AJY126LNLBH AJY090LNLBH	AJY378LNLBH AJY144LNLBH AJY144LNLBH AJY090LNLBH	AJY396LNLBH AJY162LNLBH AJY144LNLBH AJY090LNLBH	AJY414LNLBH AJY162LNLBH AJY162LNLBH AJY090LNLBH	AJY432LNLBH AJY144LNLBH AJY144LNLBH AJY144LNLBH	AJY450LNLBH AJY162LNLBH AJY144LNLBH AJY144LNLBH	AJY468LNLBH AJY162LNLBH AJY144LNLBH AJY144LNLBH	AJY486LNLBH AJY162LNLBH AJY162LNLBH AJY162LNLBH
50 42,5-110,5	53 45-117	55 47,5-123,5	55 50-130	55 53-137,8	55 56,5-146,9	55 59-153,4	55 61,5-159,9	55 64-166,4	55 67,5-175,5	55 70-182	55 72,5-188,5	55 75-195
3N ~ 400V, 50/60Hz												
85,0	90,0	95,0	100,0	106,0	113,0	118,0	123,0	128,0	135,0	140,0	145,0	150,0
-	-	-	-	-	-	-	-	-	-	-	-	-
95,0	100,0	100,0	100,0	113,0	126,5	131,5	131,5	131,5	150,0	150,0	150,0	150,0
290000	307000	324100	341200	361600	385500	402500	419600	436700	460500	477600	494700	511800
324100	341200	341200	341200	385600	431600	448700	448700	448700	511800	511800	511800	511800
23,97	26,02	29,57	33,12	31,12	31,25	33,30	36,85	40,40	39,03	42,58	46,13	49,68
-	-	-	-	-	-	-	-	-	-	-	-	-
24,80	27,26	27,26	27,26	28,13	32,05	34,51	34,51	34,51	40,89	40,89	40,89	40,89
-	-	-	-	-	-	-	-	-	-	-	-	-
-	-	-	-	-	-	-	-	-	-	-	-	-
3,55	3,46	3,21	3,02	3,41	3,62	3,54	3,34	3,17	3,46	3,29	3,14	3,02
-	-	-	-	-	-	-	-	-	-	-	-	-
3,83	3,67	3,67	3,67	4,02	3,95	3,81	3,81	3,81	3,67	3,67	3,67	3,67
12,1	11,8	11,0	10,3	11,6	12,3	12,1	11,4	10,8	11,8	11,2	10,7	10,3
13,1	12,5	12,5	12,5	13,7	13,5	13,0	13,0	13,0	12,5	12,5	12,5	12,5
67,1	70,2	70,3	70,4	85,6	92,3	95,4	95,5	95,6	105,3	105,4	105,5	105,6
229000	239600	239900	240200	292100	315000	325600	325900	326200	359400	359700	360000	360300
22,52	23,64	24,17	24,70	30,75	31,72	32,83	33,37	33,90	35,45	35,99	36,52	37,05
-	-	-	-	-	-	-	-	-	-	-	-	-
2,98	2,97	2,91	2,85	2,78	2,91	2,91	2,86	2,82	2,97	2,93	2,89	2,85
10,17	10,14	9,93	9,72	9,50	9,93	9,92	9,77	9,62	10,14	10,00	9,86	9,72
-	-	-	-	-	-	-	-	-	-	-	-	-
-	-	-	-	-	-	-	-	-	-	-	-	-
13700+13000	13700*2	13700*2	13700*2	13700+11100*2	13700+13000+11100	13700*2+11100	13700*2+11100	13700*2+11100	13700*3	13700*3	13700*3	13700*3
64 / 85	65 / 88	66 / 87	66 / 87	65 / 86	65 / 86	66 / 87	66 / 87	67 / 87	67 / 88	67 / 88	67 / 88	68 / 89
66 / 88	67 / 89	67 / 89	67 / 89	66 / 88	67 / 89	68 / 90	68 / 90	68 / 90	69 / 91	69 / 91	69 / 91	69 / 91
82	82	82	82	82	82	82	82	82	82	82	82	82
11,0*2	11,0*2	11,0*2	11,0*2	11,0*2+7,5*2	11,0*2+7,5*2	11,0*2+7,5	11,0*2+7,5	11,0*2+7,5	11,0*3	11,0*3	11,0*3	11,0*3
niebieskie	niebieskie	niebieskie	niebieskie	niebieskie	niebieskie	niebieskie	niebieskie	niebieskie	niebieskie	niebieskie	niebieskie	niebieskie
1690	1690	1690	1690	1690	1690	1690	1690	1690	1690	1690	1690	1690
1240*2	1240*2	1240*2	1240*2	1240*2	1240*2+930*2	1240*2+930	1240*2+930	1240*2+930	1240*3	1240*3	1240*3	1240*3
765	765	765	765	765	765	765	765	765	765	765	765	765
279*2	279*2	279*2	279*2	279*2+255*2	279*2+255	279*2+255	279*2+255	279*2+255	279*3	279*3	279*3	279*3
R410A (2 088)	R410A (2 088)	R410A (2 088)	R410A (2 088)	R410A (2 088)	R410A (2 088)	R410A (2 088)	R410A (2 088)	R410A (2 088)	R410A (2 088)	R410A (2 088)	R410A (2 088)	R410A (2 088)
11,8*2 (24,6*2)	11,8*2 (24,6*2)	11,8*2 (24,6*2)	11,8*2 (24,6*2)	11,8*2+11,7*2 (24,6*2+24,4)	11,8*2+11,7 (24,6*2+24,4)	11,8*2+11,7 (24,6*2+24,4)	11,8*2+11,7 (24,6*2+24,4)	11,8*2+11,7 (24,6*2+24,4)	11,8*3 (24,6*3)	11,8*3 (24,6*3)	11,8*3 (24,6*3)	11,8*3 (24,6*3)
19,05	19,05	19,05	19,05	19,05	19,05	19,05	19,05	19,05	19,05	19,05	19,05	19,05
34,92	34,92	34,92	41,27	41,27	41,27	41,27	41,27	41,27	41,27	41,27	41,27	41,27
-5 do 52	-5 do 52	-5 do 52	-5 do 52	-5 do 52	-5 do 52	-5 do 52	-5 do 52	-5 do 52	-5 do 52	-5 do 52	-5 do 52	-5 do 52
-20 do 21	-20 do 21	-20 do 21	-20 do 21	-20 do 21	-20 do 21	-20 do 21	-20 do 21	-20 do 21	-20 do 21	-20 do 21	-20 do 21	-20 do 21

32	34	36	38	40	42	44	46
AJY288LNLBHH AJY108LNLBH AJY108LNLBH AJY072LNLBH	AJY306LNLBHH AJY126LNLBH AJY108LNLBH AJY072LNLBH	AJY324LNLBHH AJY108LNLBH AJY108LNLBH AJY108LNLBH	AJY342LNLBHH AJY126LNLBH AJY108LNLBH AJY108LNLBH	AJY360LNLBHH AJY126LNLBH AJY108LNLBH AJY108LNLBH	AJY378LNLBHH AJY126LNLBH AJY126LNLBH AJY126LNLBH	AJY396LNLBHH AJY144LNLBH AJY126LNLBH AJY126LNLBH	AJY414LNLBHH AJY144LNLBH AJY126LNLBH AJY126LNLBH
52 44,7-116,2	55 48-124,6	55 50,3-130,6	55 53,5-139,1	55 56,8-147,5	55 60-156	55 62,5-162,5	55 65-169
trójfazowe, przewód czteryżyty, 400 V, 50Hz							
89,4	95,9	100,5	107,0	113,5	120,0	125,0	130,0
-	-	-	-	-	-	-	-
100,0	107,5	112,5	120,0	127,5	135,0	140,0	145,0
305000	327200	342900	365100	387300	409500	426500	443500
341300	366800	384000	409500	435000	460500	477600	494700
23,12	25,12	26,88	28,88	30,88	32,88	34,93	36,98
-	-	-	-	-	-	-	-
22,47	24,99	25,95	28,47	30,99	33,51	35,97	38,43
-	-	-	-	-	-	-	-
-	-	-	-	-	-	-	-
3,87	3,82	3,74	3,70	3,68	3,65	3,58	3,52
-	-	-	-	-	-	-	-
4,45	4,30	4,34	4,21	4,11	4,03	3,89	3,77
13,2	13,0	12,8	12,6	12,5	12,5	12,2	12,0
15,2	14,7	14,8	14,4	14,0	13,7	13,3	12,9
77,2	80,7	85,5	89,0	92,5	96,0	99,1	102,2
263300	275300	291600	303600	315600	327600	338200	348800
25,42	26,78	28,03	29,39	30,75	32,11	33,22	34,34
-	-	-	-	-	-	-	-
3,04	3,01	3,05	3,03	3,01	2,99	2,98	2,98
10,36	10,28	10,40	10,33	10,26	10,20	10,18	10,16
-	-	-	-	-	-	-	-
13000*2+11100	13000*2+11100	13000*3	13000*3	13000*3	13000*3	13700+13000*2	13700*2+13000
61 / 82	63 / 84	62 / 83	63 / 84	64 / 85	65 / 88	66 / 87	66 / 87
64 / 87	65 / 88	65 / 88	66 / 88	66 / 88	67 / 89	68 / 90	68 / 90
82	82	82	82	82	82	82	82
11,0*2+7,5	11,0*2+7,5	11,0*3	11,0*3	11,0*3	11,0*3	11,0*3	11,0*3
niebieskie	niebieskie	niebieskie	niebieskie	niebieskie	niebieskie	niebieskie	niebieskie
1690	1690	1690	1690	1690	1690	1690	1690
1240*2+930	1240*2+930	1240*3	1240*3	1240*3	1240*3	1240*3	1240*3
765	765	765	765	765	765	765	765
279*2+255	279*2+255	279*3	279*3	279*3	279*3	279*3	279*3
R410A (2 088)	R410A (2 088)	R410A (2 088)	R410A (2 088)	R410A (2 088)	R410A (2 088)	R410A (2 088)	R410A (2 088)
11,8*2+11,7 (24,6*2+24,4)	11,8*2+11,7 (24,6*2+24,4)	11,8*3 (24,6*3)	11,8*3 (24,6*3)	11,8*3 (24,6*3)	11,8*3 (24,6*3)	11,8*3 (24,6*3)	11,8*3 (24,6*3)
19,05	19,05	19,05	19,05	19,05	19,05	19,05	19,05
34,92	34,92	41,27	41,27	41,27	41,27	41,27	41,27
-5 do 52	-5 do 52	-5 do 52	-5 do 52	-5 do 52	-5 do 52	-5 do 52	-5 do 52
-20 do 21	-20 do 21	-20 do 21	-20 do 21	-20 do 21	-20 do 21	-20 do 21	-20 do 21

Typoszereg jednostek wewnętrznych systemu VRF

Zakres wydajności (kW)			1,1	2,2	2,8	3,6	
Klasa			4	7	9	12	
Typ kasetonowy	Zwarty - standardowy		AUXB 004 GLEH	AUXB 007 GLEH	AUXB 009 GLEH	AUXB 012 GLEH	
	Nawiew obwodowy - kompakt				AUXN 009 GLAH*	AUXN 012 GLAH*	
	Nawiew obwodowy - duży						
	Nawiew 3D	 					
Typ kanałowy	Mini (z pompką skroplin)	 004/007/009/012/014  018  024	ARXK 004 GLEH	ARXK 007 GLEH	ARXK 009 GLEH	ARXK 012 GLEH	
	Slim (z pompką skroplin)	 04/007/009/012/014  018  024	ARXD 04 GALH*	ARXD 007 GLEH	ARXD 009 GLEH	ARXD 012 GLEH	
	Średni spręż						
	Wysoki spręż	 036/45/60  072/090  096					
	Wysoki wydatek (typ kompaktowy)	 009/012/014  018  024/030			ARXN 009 GLBH*	ARXN 012 GLBH*	
	Typ kanałowy na powietrze zewnętrzne						
Typ przypodłogowy	Uniwersalny (*możliwość montażu pod sufitem)					ABYA 012 GTEH	
	Zwarty do zabudowy (*identyczny jak modele kanałowe Slim)	 04/007/009/012/014  018  024	ARXD 04 GALH*	ARXD 007 GLEH	ARXD 009 GLEH	ARXD 012 GLEH	
	Kompaktowy		AGYA 004 GCEH	AGYA 007 GCEH	AGYA 009 GCEH	AGYA 012 GCEH	
	Kompaktowy (zewn. zawór EEV)		AGYE 004 GCEH	AGYE 007 GCEH	AGYE 009 GCEH	AGYE 012 GCEH	
		Dla tych modeli konieczny jest montaż zaworu EEV.					
Typ przysufitowy	 012/014/018/024  030/036/045/054					ABYA 012 GTEH	
Typ ścienny	Typ ścienny	 004/007/009  012/014  18/24  030/034	ASYA 004 GTEH	ASYA 007 GTEH	ASYA 009 GTEH	ASYA 012 GCEH	
	Typ ścienny (zewn. zawór EEV)	 004/007/009  012/014	ASYE 004 GTEH	ASYE 007 GTEH	ASYE 009 GTEH	ASYE 012 GCEH	
		Dla tych modeli konieczny jest montaż zaworu EEV.					

	4,5 14	5,6 18	7,1 24	9,0 30	10,0 34	11,2 36	12,5 45	14,0 54	18,0 60	22,4 72	25,0 90	28,0 96
AUXB 014 GLEH	AUXB 018 GLEH	AUXB 024 GLEH										
AUXN 014 GLAH*4	AUXM 018 GLEH	AUXM 024 GLEH	AUXM 030 GLEH									
	AUXK 018 GLEH	AUXK 024 GLEH	AUXK 030 GLEH	AUXK 034 GLEH	AUXK 036 GLEH	AUXK 045 GLEH	AUXK 054 GLEH					
	AUXS 018 GLEH	AUXS 024 GLEH										
ARXK 014 GLEH	ARXK 018 GLEH	ARXK 024 GLEH										
ARXD 014 GLEH	ARXD 018 GLEH	ARXD 024 GLEH										
		ARXA 024 GLEH	ARXA 030 GLEH		ARXA 036 GLEH	ARXA 045 GLEH						
					ARXC 036 GTEH	ARXC 45 GATH		ARXC 60 GATH*1	ARXC 072 GTEH*1	ARXC 090 GTEH*1	ARXC 096 GTEH*1	
ARXN 014 GLBH*4	ARXN 018 GLBH	ARXN 024 GTBH	ARXN 030 GTBH									
	ARXN 18 GATH*2	ARXN 24 GATH*2	ARXN 30 GATH*2	ARXN 34 GATH*2	ARXN 36 GATH*2	ARXN 45 GATH*2						
ABYA 014 GTEH	ABYA 018 GTEH	ABYA 024 GTEH										
ARXD 014 GLEH	ARXD 018 GLEH	ARXD 024 GLEH										
AGYA 014 GCEH												
AGYE 014 GCEH												
ABYA 014 GTEH	ABYA 018 GTEH	ABYA 024 GTEH	ABYA 030 GTEH		ABYA 036 GTEH	ABYA 045 GTEH	ABYA 054 GTEH					
ASYA 014 GCEH	ASYA 18 GBCH	ASYA 24 GBCH	ASYA 030 GTEH	ASYA 034 GTEH								
ASYE 014 GCEH												

*1: Urządzeń ARXC60/072/090/096G nie można podłączać do Serii J-IIS i J-III.

*2: Typ kanałowy o wysokim wydatku (duże ARXN**GATH) można łączyć wyłącznie z Serią VR-II / V-III.

*3: Urządzenia ARXD04GLH nie można podłączyć do Serii J-III.

*4: Urządzenia AUXN009/012/014GLAH i ARXN009/012/014GLBH można łączyć wyłącznie z Serią J-IIS i J-III.
Dane techniczne i konstrukcyjne mogą ulec zmianie bez wcześniejszego powiadomienia.

Typ kasetonowy z nawiewem 3D



Model:
AUXS018GLEH / AUXS024GLEH

Indywidualne sterowanie wylotami powietrza

Funkcja „komfortowego sterowania nawiewem” umożliwia automatyczne dostosowanie lewego, prawego i centralnego wylotu powietrza dla zapewnienia najwyższego poziomu komfortu.

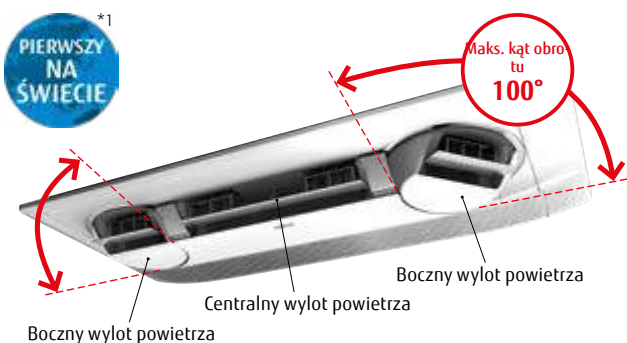

*1: Pierwszy raz w 2018 roku: klimatyzatory dla domów (badania własne)

Rozkład temperatury w trybie chłodzenia i grzania (przy ustawieniu komfortowego nawiewu)

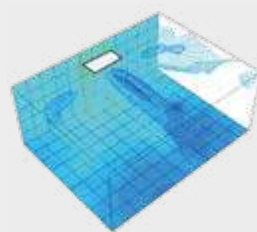

Chłodzenie

Stabilna praca w trybie chłodzenia przy temperaturze zewnętrznej 35°C, nastawa temperatury 18°C, wysoki bieg wentylatora, pomieszczenie testowe o powierzchni 40 m², jednostka AUXS024GLEH.

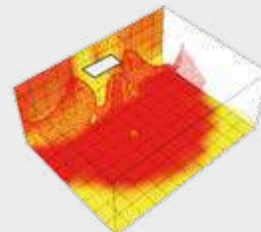

Grzanie

Stabilna praca w trybie grzania przy temperaturze zewnętrznej 7°C, nastawa temperatury 30°C, wysoki bieg wentylatora, pomieszczenie testowe o powierzchni 40 m², jednostka AUXS024GLEH.

Jednostka wyposażona w funkcję „indywidualnego sterowania nawiewem”, optymalizuje ustawienia nawiewu odpowiednio do miejsca montażu.

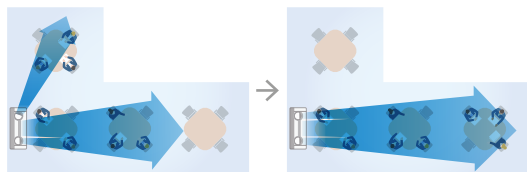

Boczne wyloty powietrza ustawione odpowiednio do sposobu wykorzystania klimatyzacji gwarantują bezstratną pracę.



Optymalne sterowanie nawiewem powietrza podnosi komfort w długich pomieszczeniach.



Pilot przewodowy z ekranem dotykowym UTY-RNRYZ3

Indywidualne sterowanie wylotami

Strumieniem powietrza nawiewanego z poszczególnych wylotów można sterować indywidualnie za pomocą pilota przewodowego (z ekranem dotykowym)*.

*Tylko z pilotem przewodowym (ekran dotykowy) UTY-RNRYZ3

Wysoka energooszczędność

„Nowa konstrukcja” z dużym wlotem i płynnym nawiewem ogranicza straty powietrza, gwarantując najwyższą klasę energooszczędności.

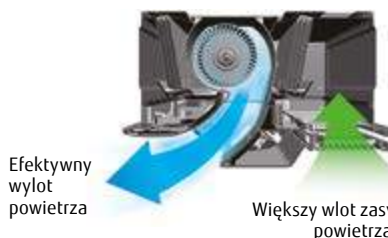

Niższy pobór mocy*
20 W

*: Klasa 5,6 kW

Specyfikacje jednostek
wewnętrznych
systemu VRF

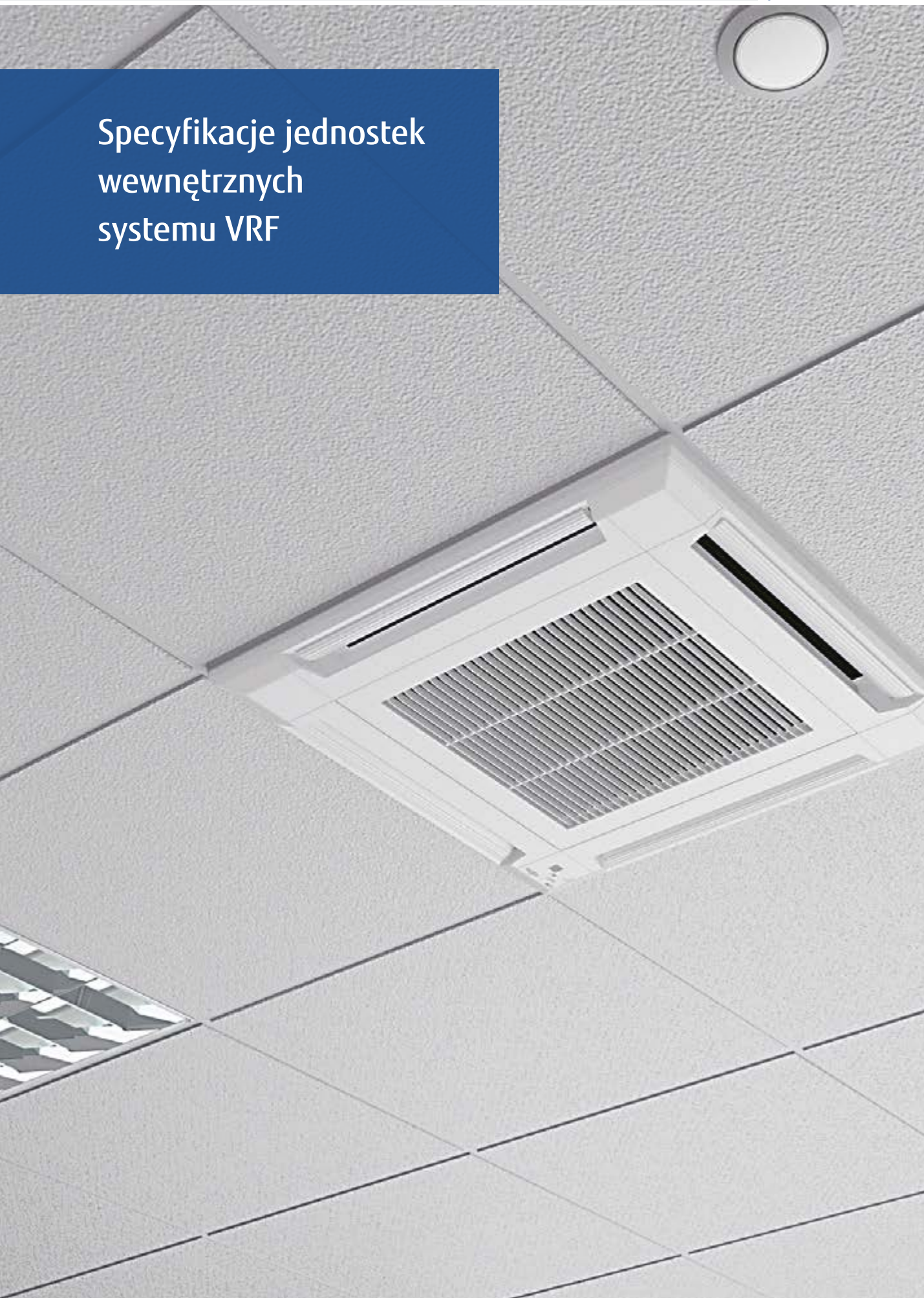

Dane techniczne jednostek wewnętrznych systemu VRF



Zwarty typ kasetonowy

Model			AUXB004GLEH	AUXB007GLEH	AUXB009GLEH	AUXB012GLEH	AUXB014GLEH	AUXB018GLEH	AUXB024GLEH	
Zasilanie			jednofazowe, ~230V, 50Hz							
Wydajność	chłodzenie	kW	1,1	2,2	2,8	3,6	4,5	5,6	7,1	
	grzanie		1,3	2,8	3,2	4,1	5,0	6,3	8,0	
Pobór mocy			23	25	25	29	35	36	84	
Wydajność przepływu powietrza	wysoki	m³/h	530/530	540	550	600	680	710	1 030	
	średni-wysoki		490/480	500	520	560	620	660	910	
	średni		450/430	460	480	520	560	590	790	
	średni-niski		420/380	420	440	480	500	520	680	
	niski		390/340	390	400	430	440	460	560	
	cicha praca		350/300	350	350	390	390	400	450	
Poziom ciśnienia akustycznego	wysoki	dB(A)	34/34	34	35	37	38	41	50	
	średni-wysoki		32/31	32	33	34	37	39	46	
	średni		30/29	30	31	33	34	36	43	
	średni-niski		28/26	28	29	31	32	33	39	
	niski		27/24	27	27	29	30	30	35	
	cicha praca		25/21	25	25	27	27	27	30	
Wymiary netto (Wys. x Szer. x Gł.)			mm 245 × 570 × 570							
Masa			kg(lbs) 15 (33)							
Średnica przyłączy	ciecz (kielich)	mm	6,35				12,70		9,52	
	gaz (kielich)		9,52		12,70		15,88			
Średnica węża skroplin (wewn./zewn.)			mm 25/32							
Maskownica	Model	UTG-UFYE-W / UTG-UFYC-W								
	Wymiary netto (WxSxG)	mm 49 × 620 × 620 / 49 × 700 × 700								
	Masa	kg(lbs) 2,3 (5,1) / 2,6 (6)								

Uwaga: Dane techniczne oparte są na następujących założeniach:
*1: Ta wartość dotyczy pracy w trybie chłodzenia.

Chłodzenie: temperatura wewnętrzna 27°CDB / 19°CWB, temperatura zewnętrzna 35°CDB / 24°CWB.
Grzanie: temperatura wewnętrzna 20°CDB (15°CWB), temperatura zewnętrzna 7°CDB / 6°CWB.

Długość instalacji chłodniczej: 7,5 m; różnica poziomów: między jednostką zewn. i wewn. 0 m. Napięcie: 230 [V].

Typ kasetonowy z nawiewem obwodowym



Kompakt

Model			AUXN009GLAH	AUXN012GLAH	AUXN014GLAH	AUXM018GLEH	AUXM024GLEH	AUXM030GLEH		
Zasilanie			jednofazowe, ~230V, 50Hz							
Wydajność	chłodzenie	kW	2,8	3,6	4,5	5,6	7,1	9,0		
	grzanie		3,2	4,0	5,0	6,3	8,0	10,0		
Pobór mocy			20	20	20	20	25	49		
Wydajność przepływu powietrza	wysoki	m³/h	1 050	1 050	1 050	1 050	1 120	1 470		
	średni-wysoki		930	930	930	930	1 050	1 160		
	średni		900	900	900	900	930	1 070		
	średni-niski		870	870	870	870	900	930		
	niski		810	810	810	810	870	900		
	cicha praca		780	780	780	780	780	780		
Poziom ciśnienia akustycznego	wysoki	dB(A)	33	33	33	33	35	40		
	średni-wysoki		32	32	32	32	33	36		
	średni		31	31	31	31	32	34		
	średni-niski		30	30	30	30	31	32		
	niski		29	29	29	29	30	31		
	cicha praca		28	28	28	28	28	28		
Wymiary netto (Wys. x Szer. x Gł.)			mm 246 × 840 × 840							
Masa			kg(lbs) 24,5 (54)							
Średnica przyłączy	ciecz (kielich)	mm	6,35				12,70		9,52	
	gaz (kielich)		12,70		15,88		15,88			
Średnica węża skroplin (wewn./zewn.)			mm 25/32							
Maskownica	Model	UTG-UKYC-W / UTG-UKYA-B								
	Wymiary netto (WxSxG)	mm 53 × 950 × 950								
	Masa	kg(lbs) 6,0 (13)								

Duży

Model			AUXK018GLEH	AUXK024GLEH	AUXK030GLEH	AUXK034GLEH	AUXK036GLEH	AUXK045GLEH	AUXK054GLEH	
Zasilanie			jednofazowe, ~230V, 50Hz							
Wydajność	chłodzenie	kW	5,6	7,1	9,0	10,0	11,2	12,5	14,0	
	grzanie		6,3	8,0	10,0	11,2	12,5	14,0	16,0	
Pobór mocy			40	40	47	47	61	89	116	
Wydajność przepływu powietrza	wysoki	m³/h	1 420	1 420	1 440	1 440	1 620	1 820	2 040	
	średni-wysoki		1 360	1 360	1 440	1 440	1 500	1 590	1 800	
	średni		1 300	1 300	1 340	1 340	1 400	1 500	1 590	
	średni-niski		1 270	1 270	1 300	1 300	1 340	1 400	1 440	
	niski		1 200	1 200	1 280	1 280	1 280	1 300	1 300	
	cicha praca		1 150	1 150	1 150	1 150	1 150	1 150	1 150	
Poziom ciśnienia akustycznego	wysoki	dB(A)	38	38	39	39	41	44	47	
	średni-wysoki		37	37	38	38	40	42	45	
	średni		36	36	37	37	38	40	42	
	średni-niski		35	35	36	36	37	38	39	
	niski		34	34	35	35	36	36	36	
	cicha praca		33	33	33	33	33	33	33	
Wymiary netto (Wys. x Szer. x Gł.)			mm 288 × 840 × 840							
Masa			kg(lbs) 26,5 (58)							
Średnica przyłączy	ciecz (kielich)	mm	6,35				9,52		15,88	
	gaz (kielich)		12,70		15,88		15,88			
Średnica węża skroplin (wewn./zewn.)			mm 25/32							
Maskownica	Model	UTG-UKYC-W / UTG-UKYA-B								
	Wymiary netto (WxSxG)	mm 53 × 950 × 950								
	Masa	kg(lbs) 6,0 (13)								

Uwaga: Dane techniczne oparte są na następujących założeniach:

Chłodzenie: temperatura wewnętrzna 27°CDB / 19°CWB, temperatura zewnętrzna 35°CDB / 24°CWB.

Grzanie: temperatura wewnętrzna 20°CDB (15°CWB), temperatura zewnętrzna 7°CDB / 6°CWB.

Długość instalacji chłodniczej: 7,5 m; różnica poziomów: między jednostką zewn. i wewn. 0 m. Napięcie: 230 [V].

Jeżeli AUX*018GLEH podłączana jest do innej jednostki zewnętrznej niż J-III, średnica rury = Ø9.52/Ø15.88 (ciecz/gaz).

Jeżeli AUXK036GLEH, AUXK045GLEH i AUXK054GLEH podłączone są do innej jednostki niż J-III,

średnica rury gazowej = Ø19.05.

TYMCZASOWE
Typ kasetonowy z nawiewem 3D

Model			AUXS018GLEH	AUXS024GLEH
Zasilanie			jednofazowe, ~230V, 50Hz	
Wydajność	chłodzenie	kW	5,60	7,10
	grzanie		6,30	8,00
Pobór mocy			20/28	34/43
Wydajność przepływu powietrza*	wysoki	m ³ /h	750/870	950/1 040
	średni-wysoki		710/830	890/990
	średni		690/780	860/930
	średni-niski		660/740	810/880
	niski		630/700	770/840
	cicha praca		540/540	540/540
Poziom ciśnienia akustycznego*	wysoki	dB(A)	38/41	43/46
	średni-wysoki		36/40	42/45
	średni		35/39	41/43
	średni-niski		35/37	40/42
	niski		33/36	38/40
	cicha praca		29/29	29/29
Wymiary netto (Wys. x Szer. x Gł.)			200 × 1 240 × 500	
Masa			25 (55)	
Średnica przyłączy	ciecz (kielich)	mm	6,35	9,52
	gaz (kielich)		12,70	15,88
Średnica węża skroplin (wewn./zewn.)			25/32	
Maskownica	Model	mm	UTG-USYA-W	
	Wymiary netto (WxSxG)		85 × 1 350 × 580	
	Masa		11,5 (25)	

Uwaga: Dane techniczne oparte są na następujących założeniach: Chłodzenie: temperatura wewnętrzna 27°CDB / 19°CWB, temperatura zewnętrzna 35°CDB / 24°CWB. Grzanie: temperatura wewnętrzna 20°CDB (15°CWB), temperatura zewnętrzna 7°CDB / 6°CWB. Długość instalacji chłodniczej: 7,5 m; różnica poziomów: między jednostką zewn. i wewn. 0 m. Napięcie: 230 [V]. *: Ta wartość dotyczy pracy w "trybie chłodzenia / grzania".



Typ kanałowy Mini



Model			ARXK004GLEH	ARXK007GLEH	ARXK009GLEH	ARXK012GLEH	ARXK014GLEH	ARXK018GLEH	ARXK024GLEH	
Zasilanie			jednofazowe, ~230V, 50Hz							
Wydajność	chłodzenie	kW	1,1	2,2	2,8	3,6	4,5	5,6	7,1	
	grzanie		1,3	2,8	3,2	4,0	5,0	6,3	8,0	
Pobór mocy			26	28	28	35	66	73	80	
Wydajność przepływu powietrza	wysoki	m³/h	460	460	460	550	760	930	1 160	
	średni-wysoki		440	440	440	520	660	840	1 060	
	średni		420	420	420	480	560	740	960	
	średni-niski		400	400	400	450	490	640	860	
	niski		370	370	370	410	410	540	750	
	cicha praca		340	340	340	340	340	470	610	
Zakres sprężu			0 do 30			0 do 50				
Standardowy spręż			10			15				
Poziom ciśnienia akustycznego	wysoki	dB(A)	25	26	26	29	34	33	32	
	średni-wysoki		24	25	25	27	31	30	30	
	średni		23	24	24	26	28	28	28	
	średni-niski		22	23	23	25	26	26	27	
	niski		21	22	22	24	24	24	25	
	cicha praca		20	21	21	22	22	22	22	
Wymiary netto (Wys. x Szer. x Gł.)			198 x 700 x 450			198 x 900 x 450			198 x 1 100 x 450	
Masa			14,5 (32)		15,5 (34)		16 (35)		19 (42)	
Średnica przyłączy	ciecz (kielich)	mm	9,52		6,35		12,70		9,52	
	gaz (kielich)		9,52		6,35		12,70		15,88	
Średnica węża skroplin (wewn./zewn.)			25/32							

Uwaga: Dane techniczne oparte są na następujących założeniach: Chłodzenie: temperatura wewnętrzna 27°CDB / 19°CWB, temperatura zewnętrzna 35°CDB / 24°CWB. Grzanie: temperatura wewnętrzna 20°CDB (15°CWB), temperatura zewnętrzna 7°CDB / 6°CWB. Długość instalacji chłodniczej: 7,5 m; różnica poziomów: między jednostką zewn. i wewn. 0 m. Napięcie: 230 [V].

Typ kanałowy Slim / Typ kanałowy Slim do zabudowy



Model			ARXD04GALH	ARXD007GLEH	ARXD009GLEH	ARXD012GLEH	ARXD014GLEH	ARXD018GLEH	ARXD024GLEH	
Zasilanie			jednofazowe, ~230V, 50Hz							
Wydajność	chłodzenie	kW	1,1	2,2	2,8	3,6	4,5	5,6	7,1	
	grzanie		1,3	2,8	3,2	4,0	5,0	6,3	8,0	
Pobór mocy			40	44	50	54	92	83	122	
Wydajność przepływu powietrza	wysoki	m³/h	510	550	600	600	800	940	1 330	
	średni-wysoki		-	480	510	530	680	820	1 140	
	średni		400/470*	440	460	490	600	730	1 020	
	średni-niski		410	420	450	520	630	900		
	niski		320/440*	370	370	410	440	540	780	
	cicha praca		-	320	320	340	340	470	610	
Zakres sprężu			0 do 90	0 do 90	0 do 90	0 do 90	0 do 90	0 do 90	0 do 50	
Standardowy spręż			25	25	25	25	25	25	25	
Poziom ciśnienia akustycznego	wysoki	dB(A)	26	28	29	30	34	34	35	
	średni-wysoki		-	26	27	28	32	31	31	
	średni		21/25*	25	25	27	30	29	29	
	średni-niski		-	24	24	26	28	27	27	
	niski		20/22*	22	22	24	25	25	24	
	cicha praca		-	21	21	22	22	23	21	
Wymiary netto (Wys. x Szer. x Gł.)			198 x 700 x 620			198 x 900 x 620			198 x 1 100 x 620	
Masa			17 (37)		18 (40)		22 (48)		26 (57)	
Średnica przyłączy	ciecz (kielich)	mm	12,70		6,35		12,70		9,52	
	gaz (kielich)		12,70		6,35		12,70		15,88	
Średnica węża skroplin (wewn./zewn.)			25/32							

Uwaga: Dane techniczne oparte są na następujących założeniach: Chłodzenie: temperatura wewnętrzna 27°CDB / 19°CWB, temperatura zewnętrzna 35°CDB / 24°CWB. Grzanie: temperatura wewnętrzna 20°CDB (15°CWB), temperatura zewnętrzna 7°CDB / 6°CWB. Długość instalacji chłodniczej: 7,5 m; różnica poziomów: między jednostką zewn. i wewn. 0 m. Napięcie: 230 [V]. *1: Ta wartość dotyczy pracy w trybie chłodzenia.

Typ kanałowy - średni spręż



Model			ARXA024GLEH	ARXA030GLEH	ARXA036GLEH	ARXA045GLEH
Zasilanie			jednofazowe, ~230V, 50Hz			
Wydajność	chłodzenie	kW	7,1	9,0	11,2	12,5
	grzanie		8,0	10,0	12,5	14,0
Pobór mocy			94	108	194	240
Wydajność przepływu powietrza	wysoki	m³/h	1 280	1 410	1 840	1 970
	średni-wysoki		1 180	1 350	1 750	1 910
	średni		1 090	1 280	1 660	1 860
	średni-niski		1 000	1 240	1 600	1 780
	niski		920	1 190	1 530	1 710
	cicha praca		840	1 150	1 470	1 640
Zakres sprężu			0 do 150	0 do 150	0 do 150	0 do 150
Standardowy spręż			40	50	50	60
Poziom ciśnienia akustycznego	wysoki	dB(A)	31	34	37	41
	średni-wysoki		29	33	36	40
	średni		27	32	35	38
	średni-niski		26	31	35	38
	niski		24	30	34	37
	cicha praca		23	29	33	36
Wymiary netto (Wys. x Szer. x Gł.)			270 x 1 135 x 700			
Masa			36 (79)		40 (88)	
Średnica przyłączy	ciecz (kielich)	mm	9,52			
	gaz (kielich)		15,88			
Średnica węża skroplin (wewn./zewn.)			25/32			

Uwaga: Dane techniczne oparte są na następujących założeniach: Chłodzenie: temperatura wewnętrzna 27°CDB / 19°CWB, temperatura zewnętrzna 35°CDB / 24°CWB. Grzanie: temperatura wewnętrzna 20°CDB (15°CWB), temperatura zewnętrzna 7°CDB / 6°CWB. Długość instalacji chłodniczej: 7,5 m; różnica poziomów: między jednostką zewn. i wewn. 0 m. Napięcie: 230 [V].

Typ kanałowy - wysoki spręż



Model			ARXC036GTEH	ARXC45GATH	ARXC60GATH	ARXC072GTEH	ARXC090GTEH	ARXC096GTEH	
Zasilanie			jednofazowe, ~230V, 50Hz						
Wydajność	chłodzenie	kW	11,2	12,5	18,0	22,4	25,0	28,0	
	grzanie		12,5	14,0	20,0	25,0	28,0	31,5	
Pobór mocy		W	207	715	730	681	819	838	
Wydajność przepływu powietrza	wysoki	m³/h	1 990	3 000	3 350	3 900	4 300	4 850	
	średni-wysoki		1 810	-	-	3 600	4 150	4 550	
	średni		1 680	2 700	2 850	3 300	4 000	4 250	
	średni-niski		1 500	-	-	3 150	3 750	3 920	
	niski		1 330	2 300	2 550	3 000	3 500	3 600	
	cicha praca		1 160	-	-	2 850	3 250	3 280	
Zakres sprężu		Pa	0 do 200	100 do 250	100 do 250	0 do 300	0 do 300	0 do 300	
Standardowy spręż		Pa	100	100	100	150	150	150	
Poziom ciśnienia akustycznego	wysoki	dB(A)	42	47	48	47	48	48	
	średni-wysoki		39	-	-	45	47	46	
	średni		36	43	44	43	46	45	
	średni-niski		34	-	-	41	45	43	
	niski		32	40	41	40	44	42	
	cicha praca		30	-	-	38	42	40	
Wymiary netto (Wys. x Szer. x Gł.)		mm	400 × 1 050 × 500			450 × 1 587 × 700		550 × 1 587 × 700	
Masa		kg(lbs)	40 (88)	46 (101)		84 (185)		105 (231)	
Średnica przyłączy	ciecz	mm	9,52 (kielich)				19,05 (kielich)		9,52 (lutowane)
	gaz		15,88 (kielich)				19,05 (kielich)		22,22 (lutowane)
Średnica węża skroplin (wewn./zewn.)			25/32						

Uwaga: Dane techniczne oparte są na następujących założeniach:

Chłodzenie: temperatura wewnętrzna 27°CDB / 19°CWB, temperatura zewnętrzna 35°CDB / 24°CWB.
 Grzanie: temperatura wewnętrzna 20°CDB (15°CWB), temperatura zewnętrzna 7°CDB / 6°CWB.
 Długość instalacji chłodniczej: 7,5 m; różnica poziomów: między jednostką zewn. i wewn. 0 m. Napięcie: 230 [V].

Typ kanałowy - wysoki wydatek (duże jednostki)



Model			ARXN18GATH	ARXN24GATH	ARXN30GATH	ARXN34GATH	ARXN36GATH	ARXN45GATH	
Zasilanie			jednofazowe, ~230V, 50Hz						
Wydajność	chłodzenie	kW	5,6	7,1	9,0	10,0	11,2	12,5	
	grzanie		6,3	8,0	10,0	11,2	12,5	14,0	
Pobór mocy		W	154	205	306	432	572	572	
Wydajność przepływu powietrza	wysoki	m³/h	2 280	2 640	3 200	3 720	4 120	4 120	
	średni		-	-	-	-	-	-	
	niski		-	-	-	-	-	-	
Zakres sprężu		Pa	50 do 100	50 do 150	50 do 250	50 do 250	50 do 300	50 do 300	
Standardowy spręż		Pa	50	50	50	50	60	60	
Poziom ciśnienia akustycznego	wysoki	dB(A)	35	37	40	43	45	45	
	średni		-	-	-	-	-	-	
	niski		-	-	-	-	-	-	
Wymiary netto (Wys. x Szer. x Gł.)		mm	450 × 1 587 × 700						
Masa		kg(lbs)	84 (185)						
Średnica przyłączy	ciecz	mm	15,88 (kielich)				19,05 (kielich)		
	gaz		15,88 (kielich)				19,05 (kielich)		
Średnica węża skroplin (wewn./zewn.)			25/32						

Uwaga: Dane techniczne oparte są na następujących założeniach:

Jednostki o dużym wydatku można podłączyć do serii V-III lub VR-II.
 Chłodzenie: temperatura wewnętrzna 27°CDB / 19°CWB, temperatura zewnętrzna 35°CDB / 24°CWB.
 Grzanie: temperatura wewnętrzna 20°CDB (15°CWB), temperatura zewnętrzna 7°CDB / 6°CWB.
 Długość instalacji chłodniczej: 7,5 m; różnica poziomów: między jednostką zewn. i wewn. 0 m. Napięcie: 230 [V].

Typ kanałowy - wysoki wydatek (zwarte jednostki)



Model			ARXN009GLBH	ARXN012GLBH	ARXN014GLBH	ARXN018GLBH	ARXN024GTBH	ARXN030GTBH
Zasilanie			jednofazowe, ~230V, 50Hz					
Wydajność	chłodzenie	kW	2,8	3,6	4,5	5,6	7,1	9,0
	grzanie		3,2	4,0	5,0	6,3	8,0	10,0
Pobór mocy		W	88	122	122	173	180	273
Wydajność przepływu powietrza	wysoki	m³/h	1 100	1 330	1 330	1 720	2 100	2 700
	średni-wysoki		-	-	-	-	2 050	2 390
	średni		1 010	1 240	1 240	1 470	1 860	2 080
	średni-niski		-	-	-	-	1 660	1 770
	niski		880	1 100	1 100	1 360	1 470	1 470
Zakres sprężu		Pa	0 do 50	0 do 50	0 do 50	0 do 80	0 do 100	0 do 100
Standardowy spręż		Pa	25	25	25	50	50	50
Poziom ciśnienia akustycznego	wysoki	dB(A)	32	35	35	36	37	41
	średni-wysoki		-	-	-	-	35	38
	średni		30	32	32	33	33	34
	średni-niski		-	-	-	-	31	31
	niski		28	29	29	30	28	28
	cicha praca		-	-	-	-	26	26
Wymiary netto (Wys. x Szer. x Gł.)		mm	198 × 1 100 × 620			270 × 1 135 × 700		300 × 1 400 × 700
Masa		kg(lbs)	26			40 (88)		48 (106)
Średnica przyłączy	ciecz (kielich)	mm	6,35				9,52	
	gaz (kielich)		12,70				15,88	
Średnica węża skroplin (wewn./zewn.)			25/32					

Uwaga: Dane techniczne oparte są na następujących założeniach:

Chłodzenie: temperatura wewnętrzna 27°CDB / 19°CWB, temperatura zewnętrzna 35°CDB / 24°CWB.
 Grzanie: temperatura wewnętrzna 20°CDB (15°CWB), temperatura zewnętrzna 7°CDB / 6°CWB.
 Długość instalacji chłodniczej: 7,5 m; różnica poziomów: między jednostką zewn. i wewn. 0 m. Napięcie: 230 [V].



Typ zwarty przypodłogowy

Model			AGYA004GCEH	AGYA007GCEH	AGYA009GCEH	AGYA012GCEH	AGYA014GCEH	AGYE004GCEH	AGYE007GCEH	AGYE009GCEH	AGYE012GCEH	AGYE014GCEH	
Zasilanie			jednofazowe, ~230V, 50Hz						jednofazowe, ~230V, 50Hz				
Wydajność	chłodzenie	kW	1,1	2,2	2,8	3,6	4,0	1,1	2,2	2,8	3,6	4,0	
	grzanie		1,3	2,8	3,2	4,0	4,5	1,3	2,8	3,2	4,0	4,5	
Pobór mocy		W	12 / 14	16	17	22	29	12 / 14	16	17	22	29	
Wydajność przepływu powietrza	wysoki	m³/h	380 / 430	470	500	590	670	380 / 430	470	500	590	670	
	średni-wysoki		350	420	450	520	590	350	420	450	520	590	
	średni		320	390	400	470	520	320	390	400	470	520	
	średni-niski		310	360	360	420	450	310	360	360	420	450	
	niski		280	330	330	390	390	280	330	330	390	390	
	cicha praca		210	270	270	340	340	210	270	270	340	340	
Poziom ciśnienia akustycznego	wysoki	dB(A)	35 / 36	37	38	42	46	35 / 36	37	38	42	46	
	średni-wysoki		33	35	36	39	42	33	35	36	39	42	
	średni		31	33	34	37	39	31	33	34	37	39	
	średni-niski		30	31	31	35	36	30	31	31	35	36	
	niski		28	29	29	33	33	28	29	29	33	33	
	cicha praca		22	22	22	30	30	22	22	22	30	30	
Wymiary netto (Wys. x Szer. x Gł.)		mm	600 x 740 x 200						600 x 740 x 200				
Masa		kg(lbs)	15 (33)	15 (33)	15 (33)	15 (33)	15 (33)	14,5 (32)	14,5 (32)	14,5 (32)	14,5 (32)	14,5 (32)	
Średnica przyłączy	ciecz (kielich)	mm	6,35			6,35			6,35			6,35	
	gaz (kielich)		9,52			12,70			9,52			12,70	
Średnica węża skroplin (wewn./zewn.)			13,8/15,8 do 16,7						13,8/15,8 do 16,7				
Zestaw zaworu rozprężnego (opcja)			-						UTR-EV09XB		UTR-EV14XB		

Uwaga: Dane techniczne oparte są na następujących założeniach: Chłodzenie: temperatura wewnętrzna 27°CDB / 19°CWB, temperatura zewnętrzna 35°CDB / 24°CWB. Grzanie: temperatura wewnętrzna 20°CDB (15°CWB), temperatura zewnętrzna 7°CDB / 6°CWB. Długość instalacji chłodniczej: 7,5 m; różnica poziomów: między jednostką zewn. i wewn. 0 m. Napięcie: 230 [V]. Jeżeli AGY*004GCEH, AGY*007GCEH i AGY*009GCEH podłączane są do innej jednostki niż J-III, średnica rury gazowej = Ø12,70.

Typ uniwersalny



Model			ABYA012GTEH	ABYA014GTEH	ABYA018GTEH	ABYA024GTEH
Zasilanie			jednofazowe, ~230V, 50Hz			
Wydajność	chłodzenie	kW	3,6	4,5	5,6	7,1
	grzanie		4,0	5,0	6,3	8,0
Pobór mocy		W	30	42	74	99
Wydajność przepływu powietrza	wysoki	m³/h	660	780	1 000	1 000
	średni-wysoki		620	740	910	930
	średni		580	690	830	870
	średni-niski		550	640	750	800
	niski		520	600	660	740
	cicha praca		490	550	580	680
Poziom ciśnienia akustycznego	wysoki	dB(A)	36	40	46	47
	średni-wysoki		34	39	44	45
	średni		33	38	42	43
	średni-niski		31	36	40	41
	niski		29	35	37	39
	cicha praca		28	34	35	37
Wymiary netto (Wys. x Szer. x Gł.)		mm	199 x 990 x 655			
Masa		kg(lbs)	25 (55)	26 (57)	26 (57)	27 (59)
Średnica przyłączy	ciecz (kielich)	mm	6,35			9,52
	gaz (kielich)		12,70			15,88
Średnica węża skroplin (wewn./zewn.)			25/32			

Uwaga: Dane techniczne oparte są na następujących założeniach: Chłodzenie: temperatura wewnętrzna 27°CDB / 19°CWB, temperatura zewnętrzna 35°CDB / 24°CWB. Grzanie: temperatura wewnętrzna 20°CDB (15°CWB), temperatura zewnętrzna 7°CDB / 6°CWB. Długość instalacji chłodniczej: 7,5 m; różnica poziomów: między jednostką zewn. i wewn. 0 m. Napięcie: 230 [V].

Typ przysufitowy



Model			ABYA030GTEH	ABYA036GTEH	ABYA045GTEH	ABYA054GTEH
Zasilanie			jednofazowe, ~230V, 50Hz			
Wydajność	chłodzenie	kW	9,0	11,2	12,5	14,0
	grzanie		10,0	12,5	14,0	16,0
Pobór mocy		W	66	85	131	180
Wydajność przepływu powietrza	wysoki	m³/h	1 630	1 690	2 010	2 270
	średni-wysoki		1 520	1 560	1 840	2 070
	średni		1 420	1 450	1 690	1 860
	średni-niski		1 320	1 360	1 530	1 660
	niski		1 220	1 270	1 380	1 470
	cicha praca		1 140	1 170	1 230	1 280
Poziom ciśnienia akustycznego	wysoki	dB(A)	42	45	48	51
	średni-wysoki		40	41	46	49
	średni		39	39	45	46
	średni-niski		37	38	41	43
	niski		35	36	38	40
	cicha praca		33	34	35	36
Wymiary netto (Wys. x Szer. x Gł.)		mm	240 x 1 660 x 700			
Masa		kg(lbs)	46 (101)		48 (106)	
Średnica przyłączy	ciecz (kielich)	mm	9,52			
	gaz (kielich)		15,88			
Średnica węża skroplin (wewn./zewn.)			25/32			

Uwaga: Dane techniczne oparte są na następujących założeniach: Chłodzenie: temperatura wewnętrzna 27°CDB / 19°CWB, temperatura zewnętrzna 35°CDB / 24°CWB. Grzanie: temperatura wewnętrzna 20°CDB (15°CWB), temperatura zewnętrzna 7°CDB / 6°CWB. Długość instalacji chłodniczej: 7,5 m; różnica poziomów: między jednostką zewn. i wewn. 0 m. Napięcie: 230 [V].

Typ ścienny



Model			ASYA004GTEH	ASYA007GTEH	ASYA009GTEH	ASYE004GTEH	ASYE007GTEH	ASYE009GTEH
Zasilanie			jdnofazowe, ~230V, 50Hz			jdnofazowe, ~230V, 50Hz		
Wydajność	chłodzenie	kW	1,1	2,2	2,8	1,1	2,2	2,8
	grzanie		1,3	2,8	3,2	1,3	2,8	3,2
Pobór mocy		W	13	19	34	13	19	34
Wydajność przepływu powietrza	wysoki	m³/h	430	550	720	430	550	720
	średni-wysoki		420	460	570	420	460	570
	średni		390	420	500	390	420	500
	średni-niski		380	390	410	380	390	410
	niski		360	360	360	360	360	360
	cicha praca		330	330	330	330	330	330
Poziom ciśnienia akustycznego	wysoki	dB(A)	31	35	43	31	35	43
	średni-wysoki		30	32	38	30	32	38
	średni		28	30	34	28	30	34
	średni-niski		26	27	29	26	27	29
	niski		24	24	24	24	24	24
	cicha praca		22	22	22	22	22	22
Wymiary netto (Wys. x Szer. x Gł.)		mm	262 x 820 x 206			262 x 820 x 206		
Masa		kg(lbs)	7,5 (17)	7,5 (17)	7,5 (17)	7,0 (15)	7,0 (15)	7,0 (15)
Średnica przyłączy	ciecz (kielich)	mm	6,35			6,35		
	gaz (kielich)		9,52			9,52		
Średnica węża skroplin (wewn./zewn.)			13,8/15,8 do 16,7			13,8/15,8 do 16,7		
Zestaw zaworu rozprężnego (opcja)			-			UTR-EV09XB		

Uwaga: Dane techniczne oparte są na następujących założeniach: Chłodzenie: temperatura wewnętrzna 27°CDB / 19°CWB, temperatura zewnętrzna 35°CDB / 24°CWB. Grzanie: temperatura wewnętrzna 20°CDB (15°CWB), temperatura zewnętrzna 7°CDB / 6°CWB. Długość instalacji chłodniczej: 7,5 m; różnica poziomów: między jednostką zewn. i wewn. 0 m. Napięcie: 230 [V]. Jeżeli ASY*004GTEH, ASY*007GTEH, ASY*009GTEH podłączane są do innej jednostki niż J-III, średnica rury gazowej = Ø12,70.

Typ ścienny



Model			ASYA012GCEH	ASYA014GCEH	ASYE012GCEH	ASYE014GCEH
Zasilanie			jdnofazowe, ~230V, 50Hz		jdnofazowe, ~230V, 50Hz	
Wydajność	chłodzenie	kW	3,6	4,0	3,6	4,0
	grzanie		4,0	4,5	4,0	4,5
Pobór mocy		W	25	36	25	36
Wydajność przepływu powietrza	wysoki	m³/h	690	800	690	800
	średni-wysoki		610	740	610	740
	średni		560	680	560	680
	średni-niski		530	610	530	610
	niski		470	550	470	550
	cicha praca		330	330	330	330
Poziom ciśnienia akustycznego	wysoki	dB(A)	40	44	40	44
	średni-wysoki		37	42	37	42
	średni		35	40	35	40
	średni-niski		33	37	33	37
	niski		30	34	30	34
	cicha praca		24	24	24	24
Wymiary netto (Wys. x Szer. x Gł.)		mm	268 x 840 x 203		268 x 840 x 203	
Masa		kg(lbs)	8,5 (19)	8,5 (19)	8,5 (19)	8,5 (19)
Średnica przyłączy	ciecz (kielich)	mm	6,35		6,35	
	gaz (kielich)		12,70		12,70	
Średnica węża skroplin (wewn./zewn.)			13,8/15,8 do 16,7		13,8/15,8 do 16,7	
Zestaw zaworu rozprężnego (opcja)			-		UTR-EV14XB	

Uwaga: Dane techniczne oparte są na następujących założeniach: Chłodzenie: temperatura wewnętrzna 27°CDB / 19°CWB, temperatura zewnętrzna 35°CDB / 24°CWB. Grzanie: temperatura wewnętrzna 20°CDB (15°CWB), temperatura zewnętrzna 7°CDB / 6°CWB. Długość instalacji chłodniczej: 7,5 m; różnica poziomów: między jednostką zewn. i wewn. 0 m. Napięcie: 230 [V].

Typ ścienny



Model			ASYA18GBCH	ASYA24GBCH	ASYA030GTEH	ASYA034GTEH
Zasilanie			jdnofazowe, ~230V, 50Hz		jdnofazowe, ~230V, 50Hz	
Wydajność	chłodzenie	kW	5,6	7,1	9,0	10,0
	grzanie		6,3	8,0	10,0	11,2
Pobór mocy		W	32	60	74	103
Wydajność przepływu powietrza	wysoki	m³/h	840	1 100	1 440	1 620 / 1 520
	średni-wysoki		-	-	1 200	1 300
	średni		-	910	1 050	1 120
	średni-niski		-	-	940	980
	niski		690	730	890	890
	cicha praca		-	-	700	700
Poziom ciśnienia akustycznego	wysoki	dB(A)	41	48	53	55 / 54
	średni-wysoki		-	-	49	51
	średni		39	43	45	47
	średni-niski		-	-	42	43
	niski		35	35	39	39
	cicha praca		-	-	33	33
Wymiary netto (Wys. x Szer. x Gł.)		mm	320 x 998 x 238		340 x 1 150 x 280	
Masa		kg(lbs)	15 (33)	15 (33)	18 (40)	18 (40)
Średnica przyłączy	ciecz (kielich)	mm	6,35		9,52	
	gaz (kielich)		12,70		15,88	
Średnica węża skroplin (wewn./zewn.)			12/16		13,8/15,8 do 16,7	

Uwaga: Dane techniczne oparte są na następujących założeniach: Chłodzenie: temperatura wewnętrzna 27°CDB / 19°CWB, temperatura zewnętrzna 35°CDB / 24°CWB. Grzanie: temperatura wewnętrzna 20°CDB (15°CWB), temperatura zewnętrzna 7°CDB / 6°CWB. Długość instalacji chłodniczej: 7,5 m; różnica poziomów: między jednostką zewn. i wewn. 0 m. Napięcie: 230 [V]. Jeżeli ASYA18GBCH podłączana jest do innej jednostki zewnętrznej niż J-III, średnica rury = Ø9,52/Ø15,88 (ciecz/gaz).

Domy mieszkalne, małe obiekty handlowe oraz obiekty komercyjne











WENTYLACJA

- 214 Typoszereg systemów WENTYLACYJNYCH
- 216 Rekuperator
- 218 Moduł chłodnicy DX-KIT
 - dla jednostek zewnętrznych systemu VRF
- 220 **Nowy** moduł chłodnicy DX-KIT
 - dla pojedynczych jednostek zewnętrznych Split



Typoszereg

Wydajność przepływu powietrza (m ³ /h)	250	350	500	800	1000
Rekuperator	 UTZ-BD025C	 UTZ-BD035C	 UTZ-BD050C	 UTZ-BD080C	 UTZ-BD100C

Klasa wydajności przyłączeniowej (kW)	5,0	6,3	8,0	10,0	12,5	14,0	20,0	25,0	40,0	50,0
Moduł chłodnicy DX-KIT dla jednostek zewnętrznych systemu VRF	 Moduł zaworu UTP-VX30A	 Moduł sterujący UTY-VDGX	 Moduł zaworu UTP-VX60A	 Moduł sterujący UTY-VDGX	 Moduł zaworu UTP-VX90A	 Moduł sterujący UTY-VDGX	 Moduł zaworu UTP-VX90A	 Moduł sterujący UTY-VDGX	 Moduł zaworu UTP-VX90A×2	 Moduł sterujący UTY-VDGX

Klasa wydajności przyłączeniowej (kW)	3.5 - 22.0	
Moduł chłodnicy DX-KIT dla pojedynczych jednostek zewnętrznych Split	 UTY-XDZX	

Efektywna wymiana ciepła i jednoczesna wentylacja świeżym powietrzem

Wysoka efektywność i niski poziom dźwięku generowanego podczas pracy urządzeń są możliwe do uzyskania dzięki zastosowaniu wysokowydajnego procesu wymiany ciepła. Na komfort powietrza wpływa wygoda wyboru realizowanej funkcji w zależności od wymagań dla klimatyzowanej przestrzeni: wymiana ciepła lub standardowa wentylacja.

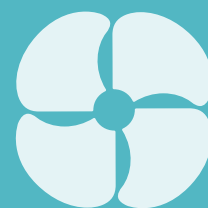

Rekuperator z odzyskiem ciepła



Centralka wentylacyjna z odzyskiem energii gwarantuje maksimum komfortu i znaczną oszczędność

Odzysk ciepła i standardowa wentylacja

Wentylacja z odzyskiem ciepła

Energia wytworzona w procesie schładzania lub ogrzewania pomieszczenia jest ponownie wykorzystywana przez wentylację z odzyskiem ciepła.

Standardowa wentylacja

Funkcja stosowana w sytuacjach, kiedy pomieszczenie nie wymaga schładzania lub ogrzewania, tzn. kiedy różnica pomiędzy temperaturą wewnątrz i na zewnątrz jest minimalna.

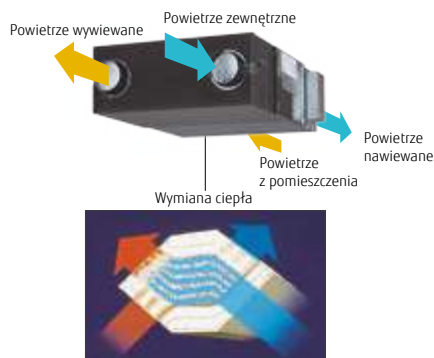

Zastosowano wydajny wymiennik o przepływie krzyżowo-przeciwprądowym

Energooszczędność i ekologia

Zużycie energii uległo znacznemu ograniczeniu dzięki zastosowaniu wymiennika przeciwprądowego. Obciążenie instalacji zostaje zredukowane o około 20%, co daje znaczącą oszczędność energii. Wymiennik pozwala na odzysk do 77% energii z wywiewanego powietrza.

Cechy wymienników

W tradycyjnym wymienniku krzyżowym powietrze przepływa w linii prostej najkrótszą drogą. W przeciwprądowym wymienniku oferowanym przez Fujitsu powietrze przepływa dłużej (pokonując dłuższą drogę), dzięki czemu efekt wymiany ciepła zostaje zwiększony.

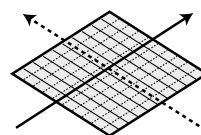

Wymiennik innego producenta (wymiennik krzyżowy)

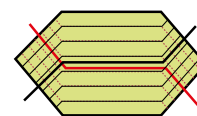

Wymiennik Fujitsu (wymiennik przeciwprądowy)

Cicha praca

Znacznie ograniczone straty ciśnienia umożliwiają cichszą pracę.

25.5dB
(UTZ-BD035C)

Szerszy zakres sprężu dyspozycyjnego

Zastosowanie wydajnego silnika wentylatora umożliwiło usprawnienie sprężu dyspozycyjnego. Pozwala to na zastosowanie systemu w większości budynków.

Smukła konstrukcja i ułatwiony montaż

Zastosowanie przeciwprądowego wymiennika ciepła umożliwiło ograniczenie poziomu hałasu oraz redukcję gabarytów urządzenia.

Wysokość **270 mm**
UTZ-BD025C



Wysokość **388 mm**
UTZ-BD080C/BD100C



Wysokość **317 mm**
UTZ-BD035C/BD050C



Możliwość odwrotnego montażu kanałów nawiewu / wywiewu powietrza

Zastosowanie prostego systemu nawiewu / wywiewu: proste kanały ułatwiają projektowanie systemu wentylacji.

Ponieważ każde urządzenie można zainstalować w odwrotnym kierunku, jeden otwór rewizyjny wystarczy dla dwóch rekuperatorów. Zwiększa to swobodę i ułatwia montaż instalacji kanałowej.

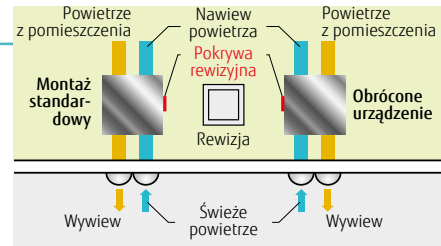

Proste zdalne sterowanie

Nieskomplikowana obsługa za pomocą pilota z wyświetlaczem LCD.

- WŁ./WYŁ. zasilania
- Wentylacja z odzyskiem / standardowa wentylacja
- Wysoka/niska wydajność nawiewu powietrza
- Programator czasu WŁ./WYŁ.
- Sygnalizacja zabrudzenia filtra



Model : UTZ-BD025C / UTZ-BD035C / UTZ-BD050C / UTZ-BD080C / UTZ-BD100C



Dane techniczne

Nominalny wydatek powietrza			250 m ³ /h	350 m ³ /h	500 m ³ /h	800 m ³ /h	1000 m ³ /h	
Model			UTZ-BD025C	UTZ-BD035C	UTZ-BD050C	UTZ-BD080C	UTZ-BD100C	
Zasilanie			220 - 240 V, 50Hz					
Wentylacja z odzyskiem	Pobór mocy	(super wysoki)/wysoki/niski	W	128 / 123 / 96	190 / 185 / 168	289 / 225 / 185	418 / 378 / 295	464 / 432 / 311
	Wydatek powietrza	(super wysoki)/wysoki/niski	m ³ /h	250 / 250 / 190	350 / 350 / 240	500 / 500 / 440	800 / 800 / 630	1 000 / 1 000 / 700
	Spręż dyspozycyjny	(super wysoki)/wysoki/niski	Pa	105 / 95 / 45	140 / 60 / 45	120 / 60 / 35	140 / 110 / 55	105 / 80 / 75
	Sprawność odzysku energii ciepła	(super wysoki)/wysoki/niski	%	75 / 75 / 77	75 / 75 / 78	75 / 75 / 76	75 / 75 / 76	75 / 75 / 79
	Sprawność odzysku energii chłodu	(super wysoki)/wysoki/niski	%	63 / 63 / 65	66 / 66 / 71	62 / 62 / 64	65 / 65 / 68	65 / 65 / 70
	Skuteczność wymiany ciepła dla pompy ciepła	(super wysoki)/wysoki/niski	%	70 / 70 / 72	69 / 69 / 73	67 / 67 / 69	71 / 71 / 74	71 / 71 / 76
Wentylacja bez odzysku	Poziom ciśnienia akustycznego	(super wysoki)/wysoki/niski	dB*	31,5 / 30,5 / 26,5	33,0/31,0 / 25,5	37,5 / 35,5 / 32,5	37,5 / 37,0 / 34,5	38,5 / 37,5 / 34,5
	Pobór mocy	(super wysoki)/wysoki/niski	W	128 / 123 / 96	190 / 185 / 168	289 / 225 / 185	418 / 378 / 295	464 / 432 / 311
	Wydatek powietrza	(super wysoki)/wysoki/niski	m ³ /h	250 / 250 / 190	350 / 350 / 240	500 / 500 / 440	800 / 800 / 630	1 000 / 1 000 / 700
	Spręż dyspozycyjny	(super wysoki)/wysoki/niski	Pa	105 / 95 / 45	140 / 60 / 45	120 / 60 / 35	140 / 110 / 55	105 / 80 / 75
Wymiary	Poziom ciśnienia akustycznego	(super wysoki)/wysoki/niski	dB*	31,5 / 30,5 / 26,5	33,0 / 31,0 / 25,5	38,5 / 38,0 / 32,5	37,5 / 37,0 / 34,5	40,5 / 39,5 / 36,5
		Szer. x Głęb. x Wys.	mm	882 × 599 × 270	1 050 × 804 × 317	1 090 × 904 × 317	1 322 × 884 × 388	1 322 × 1 134 × 388
	Masa		kg	29	49	57	71	83
	Zewnętrzna średnica kanałów		mm	150	150	200	250	250
	Zakres temperatur pracy		°C	-10 do 40	-10 do 40	-10 do 40	-10 do 40	-10 do 40
	Maksymalna wilgotność		%	85	85	85	85	85

* Poziom dźwięku mierzony 1,5 m poniżej centralnego punktu urządzenia.

Wymiary

(Jednostki : mm)

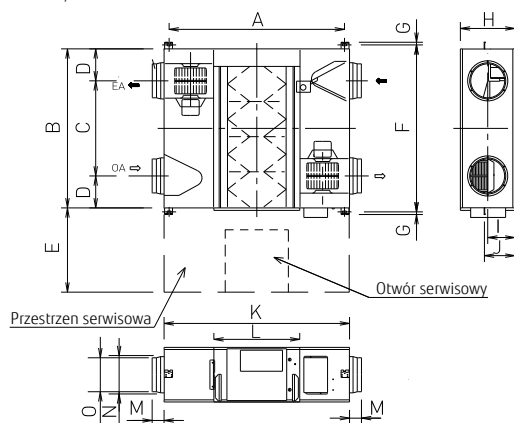

	UTZ-BD025C	UTZ-BD035C	UTZ-BD050C	UTZ-BD080C	UTZ-BD100B
A	810	978	1 018	1 250	1 250
B	599	804	904	884	1 134
C	315	580	640	428	678
D	142	112	132	228	228
E	600	600	600	600	600
F	655	860	960	940	1 190
G	19	19	19	19	19
H	270	317	317	388	388
I	135	159	159	194	194
J	159	182	182	218	218
K	882	1 050	1 090	1 322	1 322
L	414	470	470	612	612
M	95	70	70	85	85
N	Ø164	Ø164	Ø210	Ø258	Ø258
O	Ø144	Ø144	Ø194	Ø242	Ø242

Moduł chłodnicy DX-Kit dla jednostek zewnętrznych systemu VRF



Moduły te umożliwiają współpracę central wentylacyjnych (AHU) i klimakonwektorów (FCU) innych producentów z systemem VRF Fujitsu lub podłączenie ich do określonej jednostki zewnętrznej VRF Fujitsu jako system 1:1, w celu regulacji wentylacji z powietrzem zewnętrznym (AHU) lub temperatury w pomieszczeniu (FCU).

Liczne czujniki temperatury optymalnie sterują centralą i klimakonwektorem

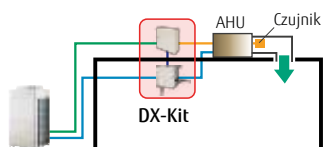

W przypadku podłączenia centrali wentylacyjnej, temperatura nawiewanego powietrza regulowana jest dzięki pomiarom temperatury na wylocie powietrza.

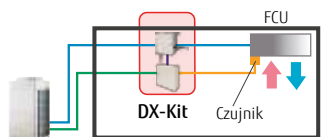

W przypadku podłączenia klimakonwektora, temperatura w pomieszczeniu regulowana jest dzięki pomiarom temperatury na wlocie powietrza.

Centrala jako element systemu VRF

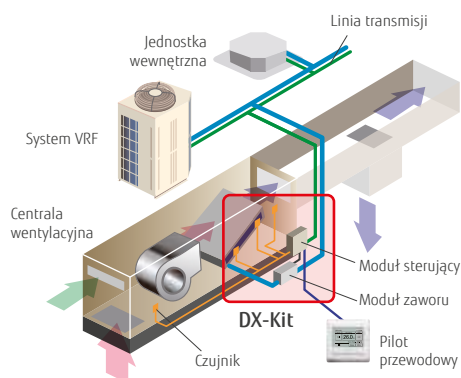

Kompatybilny z szerokim zakresem wydajności

- Dwa moduły zaworu rozprężnego połączone równolegle umożliwiają podłączenie jednostek o wysokiej wydajności aż do 20 HP (50 kW). (Wymagane zastosowanie trójnika UTP-LX180A.)
- Zakres wydajności przyłączeniowej: 5 kW do 50 kW

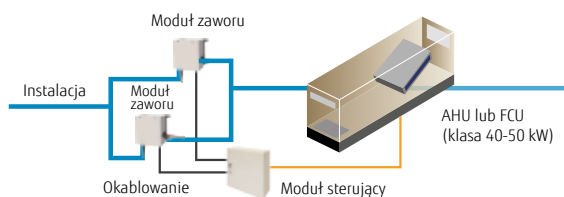

Różne sterowniki, dostosowane do instalacji

Sterowanie centralne z wykorzystaniem sterowników VRF lub systemów centralnego zarządzania.

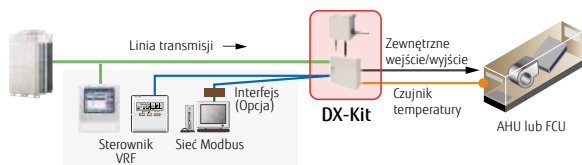

Sterowanie centralne z wykorzystaniem zewnętrznych sterowników.

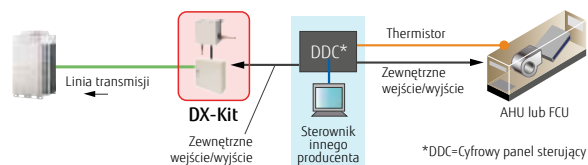

*DDC=Cyfrowy panel sterujący

Podsumowanie funkcji

Wejścia

- WŁ./WYŁ.
- Nastawa temperatury
- Żądana wydajność
- Tryb pracy chłodzenie / grzanie
- Sygnał usterki

Wyjścia

- Sygnał WŁ./WYŁ.
- Sygnał pracy wentylatora
- Sygnał wł./wył. termostatu
- Sygnał odszraniania
- Sygnał usterki

MODBUS®

Użycie opcjonalnego interfejsu umożliwia sterowanie poprzez system BMS w ramach komunikacji MODBUS.

Ograniczenia montażowe

- Kompatybilne systemy VRF: wszystkie serie
- Zakres wydajności przyłączeniowej modułu DX-KIT: 50 do 100% wydajności jednostki zewnętrznej
- Zakres wydajności przyłączeniowej modułu DX-KIT z jednostkami wewnętrznymi: maks. 30% wydajności jednostki zewnętrznej
- Maks. długość przewodu od modułu sterującego: 10 m
- Maks. długość przewodu między modułem zaworu i jednostką wewnętrzną: 5 m
- Montaż na zewnątrz: moduł sterujący (klasa ochrony IP54) oraz moduł zaworu mogą być instalowane na zewnątrz budynku.

Połączenie dwóch modułów zaworów (opcja) Trójnik: UTP-LX180A



Wydajność przyłączeniowa

• Pojedyncze połączenie



• Mieszane połączenie

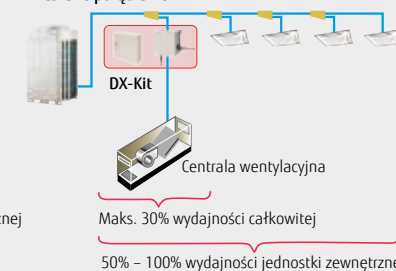

Długość instalacji rurowej i elektrycznej

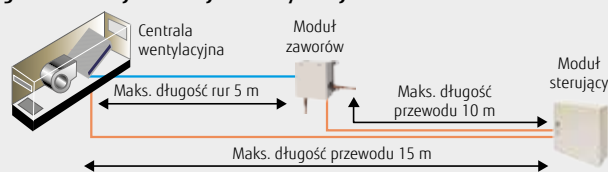

Moduł sterujący: UTY-VDGX

Moduł zaworu rozprężnego: UTP-VX30A / UTP-VX60A / UTP-VX90A

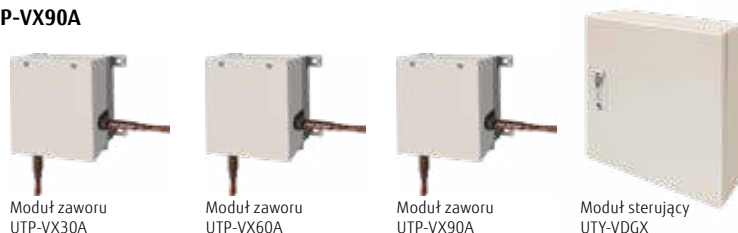

Dane techniczne

Wydajność przyłączeniowa		5,0 kW	6,3 kW	8,0 kW	10,0 kW	12,5 kW	14,0 kW	20,0 kW	25,0 kW	40,0 kW	50,0 kW
Wydajność	chłodzenie	5,6	6,3	8,0	10,0	12,5	14,0	22,4	25,0	40,0	50,4
	grzanie	6,3	7,1	9,0	11,2	14,0	16,0	25,0	28,0	45,0	56,5

Moduł sterujący		UTY-VDGX	
Zasilanie	V/Ø/Hz	230/1/50	
Wymiary (Wys. x Szer. x Gł.)	mm	400 × 400 × 120	

Moduł zaworu rozprężnego		UTP-VX30A	UTP-VX60A	UTP-VX90A	UTP-VX90A×2
Srednica rurki przyłączeniowej (ciecz)	mm	Ø9,53	Ø12,70	Ø12,70	Ø12,70
Wymiary (Wys. x Szer. x Gł.)		160 × 220 × 90			

Dane techniczne oparte są na następujących założeniach:
 Chłodzenie: temperatura wewnętrzna 27°CDB / 19°CWB, temperatura zewnętrzna 35°CDB / 24°CWB.
 Grzanie: temperatura wewnętrzna 20°CDB / (15°CWB), temperatura zewnętrzna 7°CDB / 6°CWB.
 Długość instalacji chłodniczej: 7,5 m Napięcie: 230 [V]

NOWOŚĆ

Moduł chłodnicy DX-Kit

dla pojedynczych jednostek
zewnętrznych Split



Moduł ten umożliwia współpracę central wentylacyjnych (AHU) i klimakonwektorów (FCU) innych producentów z pojedynczą jednostką zewnętrzną Fujitsu Split.

Możliwość swobodnego łączenia instalacji

Moduł sterujący umożliwia podłączenie do systemu urządzeń innych producentów. Pojedyncze jednostki zewnętrzne Fujitsu Split we współpracy z modułem sterującym, stanowią idealne rozwiązanie w instalacjach, w których wymagane jest zastosowanie specjalnej centrali wentylacyjnej.

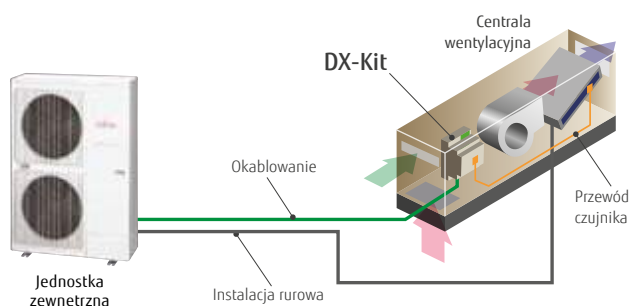

Kompatybilność z szerokim zakresem wydajności

Duża wydajność przyłączeniowa: 3,5 kW ~ 22,0 kW (nominalnie)



Sterowanie z dowolnego miejsca za pomocą urządzenia mobilnego

Obsługa i sterowanie realizowane zdalnie za pomocą smartfona lub tabletu.

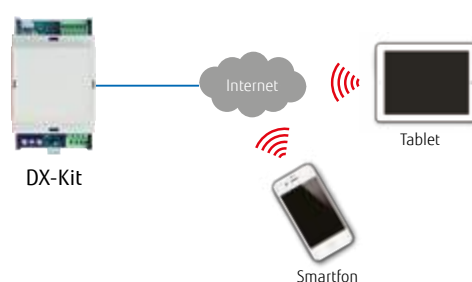

Podsumowanie funkcji

Wejścia

- WŁ./WYŁ.
- Tryb pracy chłodzenie / grzanie
- Żądana wydajność (sygnał analogowy 0-10 V)
- Temperatura wymiany ciepła

Wyjścia

- Stan sprężarki, sygnał odszraniania, błędu (przełączniki bezpotencjałowe)
- Sygnalizacja LED

Sterowanie bezprzewodowe

Sterowanie WiFi w połączeniu z chmurą umożliwia bezpieczne monitorowanie i sterowanie, w sposób zdalny - z dowolnego miejsca.

Prosty montaż

- Prosty montaż na kompaktowej szynie DIN
- Nie są wymagane dodatkowe interfejsy
- Nie jest wymagane oddzielne zasilanie

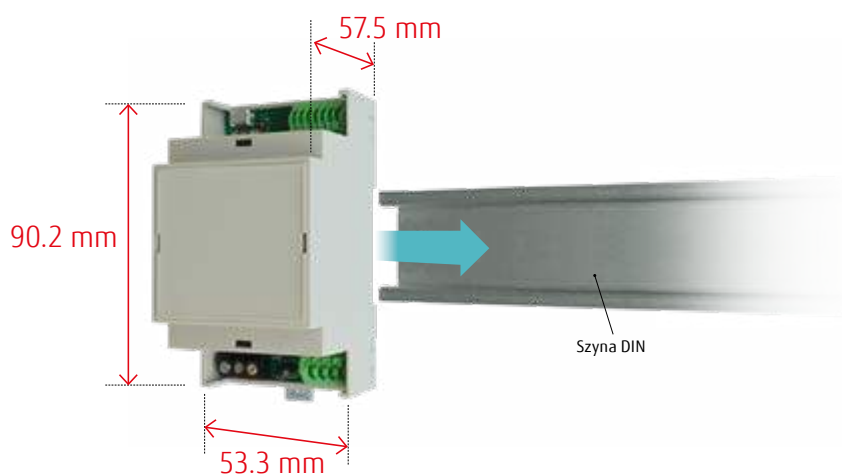

Model: UTY-XDZX



Dane techniczne

BTU			12	14	18	24	30	36	45	54	60	72	90
Wydajność (nominalna)	chłodzenie	kW	3,5	4,3	5,2	6,8	8,5	9,4	12,1	13,3	15,0	19,0	22,0
	grzanie		4,1	5,0	6,0	7,8	10,0	10,8	13,3	15,8	18,0	22,4	27,0

Model	UTY-XDZX	
Zasilanie	V/Ø/Hz	230/1/50
Wymiary (W × S × G)	mm	90,2 × 53,3 × 57,5
Masa	g	110

Dane techniczne oparte są na następujących założeniach:
 Chłodzenie: temperatura wewnętrzna 27°CDB / 19°CWB, temperatura zewnętrzna 35°CDB / 24°CWB.
 Grzanie: temperatura wewnętrzna 20°CDB / (15°CWB), temperatura zewnętrzna 7°CDB / 6°CWB.
 Długość instalacji chłodniczej: 5,0 m Napięcie: 230 [V]

Małe obiekty użytkowe, obiekty komercyjne, domy mieszkalne

SYSTEM STEROWANIA I AKCESORIA OPCJONALNE

- 224 Przegląd systemów sterowania
- 228 Rozwiązania dopasowane do obiektu
- 230 Tabela porównawcza sterowników
- 264 Przegląd akcesoriów opcjonalnych



SYSTEM STEROWANIA



STEROWANIE INDYWIDUALNE

- 232 Sterownik przewodowy (panel dotykowy)
- 233 Sterownik przewodowy
- 234 Prosty sterownik przewodowy

INTERFEJSY

- 235 Interfejs MODBUS®
Interfejs KNX®
- 236 **Nowość** Interfejs Wi-Fi
- 237 Zewnętrzny przełącznik funkcji
- 238 Interfejs sieciowy dla systemu Split



STEROWANIE INDYWIDUALNE

- 239 Pilot przewodowy
- 240 Pilot bezprzewodowy
- 241 Odbiornik podczerwieni

STEROWANIE CENTRALNE

- 242 Sterownik centralny

INTERFEJSY

- 243 Interfejs MODBUS®
Interfejs KNX®
- 244 Interfejs Wi-Fi



STEROWANIE INDYWIDUALNE

- 245 Pilot bezprzewodowy
Odbiornik podczerwieni
* Dla kasety z nawiewem 3D **Nowość**

STEROWANIE CENTRALNE

- 246 Sterownik grupowy/
Interfejs grupowy
- 247 **Nowość** Sterownik centralny
- 248 Sterownik z panelem dotykowym
- 252 System Controller **Oprogramowanie**
System Controller Lite **Oprogramowanie**

INTERFEJSY

- 256 Bramka BACnet® **Oprogramowanie**
- 257 Interfejs BACnet® **Osprzęt**
Interfejs LONWORKS®
- 258 Interfejs MODBUS®
Interfejs KNX®
- 259 Wzmacniacz sygnału

- 260 Lista systemów sterowania

AKCESORIA OPCJONALNE



- 266 Kratka z automatyczną żaluzją
- 267 **Nowość** Zewnętrzny zasilacz
-
- 268 Lista akcesoriów opcjonalnych
- 272 Lista funkcji
- 276 Pozostałe akcesoria

Systemy SPLIT

Systemy MULTI SPLIT

VRF Seria J

VRF Seria V

Szeroki asortyment rozwiązań myślą o różnorodnych oczekiwaniach

Fujitsu General oferuje możliwość elastycznego dostosowania systemu sterowania do specyficznych potrzeb klienta. Wśród wielu dostępnych rozwiązań przeznaczonych do urządzeń typu Split, Multi Split oraz VRF znajdują się m.in. indywidualne sterowniki przewodowe i bezprzewodowe, centralne systemy sterowania obsługujące jednocześnie kilkaset jednostek wewnętrznych, jak również bogaty wybór interfejsów dedykowanych do współpracy z zewnętrznymi systemami BMS.

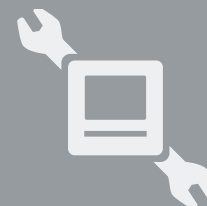

Przegląd systemów sterowania dla systemów Split i Multi Split

Wszystkie jednostki wewnętrzne w standardowym wyposażeniu posiadają pilot bezprzewodowy lub sterownik przewodowy. Dostępne są również opcje dodatkowe, takie jak sterowniki indywidualne i centralne. Prosty w obsłudze sterownik centralny umożliwia kontrolowanie trybu pracy, temperatury, wydatku powietrza, programatora i pozostałych funkcji wszystkich jednostek wewnętrznych, z jednego miejsca.

Indywidualne sterowanie klimatyzacją



Sterownik przewodowy

Sterowanie temperaturą w pomieszczeniu na podstawie dokładnego pomiaru temperatury przez wbudowany czujnik



Pilot bezprzewodowy

Proste, jak również zaawansowane operacje z wyborem 4 programatorów dziennych



Prosty sterownik przewodowy

Kompaktowy sterownik obsługujący podstawowe funkcje

typ kanałowy



typ kasetonowy



Odbiornik podczerwieni

Niezbędny do sterowania wszystkimi modelami kanałowymi za pomocą pilota bezprzewodowego



Centralne sterowanie klimatyzacją



Sterownik centralny dla systemu Multi Split dla 5-6 i 8 pomieszczeń

Sterownik centralny umożliwia sterowanie centralne i indywidualne



Interfejsy

do zewnętrznego sterowania przez BMS/systemy automatyki budynkowej

Interfejs MODBUS®
dla jednostki wewnętrznej
UTY-VMSX



Interfejs MODBUS®
dla jednostki wewnętrznej
FJ-RC-MBS-1



Interfejs KNX®
dla jednostki wewnętrznej
UTY-VKSX



Interfejs KNX®
dla jednostki wewnętrznej
FJ-RC-KNX-1i



Interfejs Wi-Fi
FJ-RC-WIFI-1



Konwerter sieciowy

(zasilanie DC)
UTY-VTGX



(zasilanie AC)
UTY-VTGXV



Sterowanie online (za pomocą telefonu lub tabletu)

Korzystanie z interfejsu sieci bezprzewodowej i aplikacji FGLair pozwala kontrolować stan ogrzewania i schładzania pomieszczeń, z dowolnego miejsca, o dowolnej porze.

Interfejs Wi-Fi

Wyjątkowy interfejs sieci bezprzewodowej umożliwia sterowanie klimatyzatorem z zewnątrz, za pomocą telefonu lub tabletu.



Aplikacja przyjazna użytkownikowi

Prosta w obsłudze i intuicyjna aplikacja



- Indywidualna nazwa klimatyzatora
- Przycisk WŁ./WYŁ.
- Temperatura w pomieszczeniu
- Nastawa temperatury
- Tryb pracy

Przegląd systemów sterowania dla systemów VRF

Potrzeby użytkownika zaspakajają różnorodne sterowniki indywidualne, centralne oraz interfejsy do systemów zarządzania budynkiem.

Indywidualne sterowanie klimatyzacją



Sterownik przewodowy (panel dotykowy)
UTY-RNRYZ3



Sterownik przewodowy
UTY-RLRY



Prosty sterownik przewodowy
UTY-RSRY
UTY-RHRY
bez obsługi trybu pracy



Pilot bezprzewodowy
UTY-LNHY



modele kanałowe



nowy dla modeli kasetonowych z przepływem 3D



modele kasetonowe



modele kasetonowe z nawiewem obwodowym

Odbiornik podczerwieni

UTB-YWC dla modeli kanałowych

NOWOŚĆ

UTY-TRHX dla kanałowych/kasetonowych 3D

UTY-LRHYB1 dla kasetonowych
UTY-LBHXD dla kasetonowych z nawiewem obwodowym

Centralne sterowanie klimatyzacją



Interfejs USB*1
(nie stanowi wyposażenia)

Internet lub publiczna linia telefoniczna

Zdalne monitorowanie



System Controller **Oprogramowanie**
UTY-APGXZ1/UTY-ALGXZ1 (edycja Lite)

Sterowanie maks. 1600^{*2} jedn. wewn.

*1: Interfejs USB: Interfejs sieciowy Echelon® U10 USB
*2: W wersji Lite sterowanie maks. 400 jedn. wewn.



Sterownik z panelem dotykowym
UTY-DTGYZ1

Internet lub publiczna linia telefoniczna

Zdalne monitorowanie



Sterowanie maks. 400 jedn. wewn.



NOWOŚĆ

Sterownik centralny
UTY-DCGYZ1

Sterowanie maks. 100 jedn. wewn.



Sterownik grupowy
UTY-CGGY

Sterowanie maks. 8 grupami pilota



Interfejs grupowy (dla sterownika grupowego)
UTY-VGGXZ1



Interfejsy

do zewnętrznego sterowania przez BMS/
systemy automatyki budynkowej

Bramka BACnet®

UTY-ABGXZ1

Oprogramowanie



Bramka BACnet®

UTY-VBGX

Osprzęt



Interfejs sieciowy (dla LonWorks®)

UTY-VLGX



Interfejs MODBUS® dla jedn. wewn.

UTY-VMSX



Interfejs MODBUS®

UTY-VMGX



Interfejs KNX® dla jedn. wewn.

UTY-VKSX



Interfejs KNX® dla jedn. wewn.

UTY-VKGX



Interfejs Wi-Fi

UTY-TFSXZ1



Zewnętrzny przełącznik funkcji

UTY-TERX



Czytnik
kart-kluczy
(nie stanowi
wyposażenia)



Urządzenie
z dostępem do
Internetu



BMS/BAS^{*3}

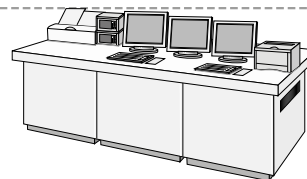

BMS^{*3}, system automatyki budynkowej



lub

*3: BMS/BAS: System Zarządzania Budynkiem/System Automatyki Budynkowej

Interfejsy

do rozbudowy systemu

Interfejs sieciowy (zasilanie DC)

UTY-VTGX



Pojedynczy Split

Interfejs sieciowy (zasilanie AC)

UTY-VTGXV



Pojedynczy Split

Wzmacniacz sygnału









UTY-VSGXZ1















Rozwiązania na miarę obiektu

Fujitsu General dostarcza najlepsze rozwiązania, odpowiednie dla obiektów różnego typu i przeznaczenia.

SKLEP

Typ	Sterowanie indywidualne	Sterowanie centralne				Sterowanie integralne (interfejs)		
								
	Sterownik przewodowy	Sterownik grupowy	Sterownik centralny	Sterownik z panelem dotykowym	System Controller	Interfejs LONWORKS®	Interfejs MODBUS®	Interfejs KNX®
	UTY-RNRYZ3, UTY-RLRY, UTY-RVNYM	UTY-CGGY	UTY-DCGYZ1	UTY-DTGYZ1	UTY-APGXZ1, UTY-ALGXZ1	UTY-VLGX	UTY-VMGX	UTY-VKGX
Automatyczne sterowanie klimatyzacją (harmonogram, programator tygodniowy itp.)	•	•	•	•	•			
Ograniczenie obsługi (blokada pilota, limit punktu nastawy temperatury itp.)			•	•	•	•	•	•
Sterowanie grupowe		•	•	•	•			
Energooszczędność (ograniczona moc, rotacyjna praca jednostek wewn. itp.)					•			
Zdalne zarządzanie			•	•	•			
Obsługa kilku obiektów			•	•	•			
Monitorowanie zużycia energii					•			
Sterowanie urządzeniami innych producentów					•			
Integracja klimatyzacji Fujitsu z systemem BMS						•	•	•

HOTEL

Typ	Sterowanie indywidualne			Sterowanie centralne				Sterowanie integralne (interfejs)				
												
	Sterownik przewodowy	Prosty sterownik przewodowy	Sterownik bez-przewodowy	Sterownik grupowy	Sterownik centralny	Sterownik z panelem dotykowym	System Controller	Bramka BACnet®	Interfejs LONWORKS®	Interfejs MODBUS®	Interfejs KNX®	Zewnętrzny przełącznik funkcji
	UTY-RNRYZ3, UTY-RLRY, UTY-RVNYM	UTY-RSPY, UTY-RHRY, UTY-RSNYM	UTY-LNHY, UTY-LNTY, UTY-LNTX	UTY-CGGY	UTY-DCGYZ1	UTY-DTGYZ1	UTY-APGXZ1, UTY-ALGXZ1	UTY-ABGXZ1, UTY-VBGX	UTY-VLGX	UTY-VMGX	UTY-VKGX	UTY-TERX
Sterowanie klimatyzacją przez gości hotelowych	•	•	•									
Centralne sterowanie klimatyzacją we wspólnej przestrzeni				•	•	•	•	•	•	•	•	
Ograniczenie obsługi przez gości hotelowych					•	•	•	•	•	•	•	
Zdalne zarządzanie					•	•	•					
Energooszczędność (ograniczona moc, rotacyjna praca jednostek wewn. itp.)							•	•				
Monitorowanie zużycia energii							•					
Sterowanie urządzeniami innych producentów							•					
Integracja klimatyzacji Fujitsu z systemem BMS								•	•	•	•	
Współpraca z kontaktronem okiennym												•
Współpraca z czytnikiem kart-kłuczy												•

BIURO

























Typ	Sterowanie indywidualne			Sterowanie centralne				Sterowanie integralne (interfejs)				
												
	Sterownik przewodowy	Prosty sterownik przewodowy	Sterownik bez-przewodowy	Sterownik grupowy	Sterownik centralny	Sterownik z panelem dotykowym	System Controller	Interfejs BACnet®	Interfejs LonWorks®	Interfejs MODBUS®	Interfejs KNX®	Zewnętrzny przełącznik funkcji
UTY-RNRYZ3, UTY-RLRY	UTY-RSRY, UTY-RHRY, UTY-RSNYM	UTY-LNHY, UTY-LNTY, UTY-LNTX	UTY-CGGY	UTY-DCGYZ1	UTY-DTGYZ1	UTY-APGXZ1, UTY-ALGXZ1	UTY-ABGXZ1, UTY-VBGX	UTY-VLGX	UTY-VMGX	UTY-VKGX	UTY-TERX	
Sterowanie klimatyzacją przez pracowników biura	•	•	•	•	•							
Automatyczne sterowanie klimatyzacją (harmonogram, programator tygodniowy itp.)	•		•	•	•	•	•	•				
Centralne sterowanie klimatyzacją					•	•	•	•	•	•	•	
Ograniczenie obsługi (blokada pilota, limit punktu nastawy temperatury itp.)					•	•	•	•	•	•	•	
Energooszczędność (ograniczona moc, rotacyjna praca jednostek wewn. itp.)							•	•				
Zdalne zarządzanie					•	•	•					
Rozdział kosztów zużycia energii						•	•	•				
Monitorowanie zużycia energii							•					
Sterowanie urządzeniami innych producentów							•					
Integracja klimatyzacji Fujitsu z systemem BMS								•	•	•	•	
Współpraca z kontaktronem okiennym												•
Współpraca z czujnikiem obecności w salach konferencyjnych												•

Tabela porównawcza sterowników

Funkcja							
	Sterownik przewodowy (panel dotykowy)	Sterownik przewodowy	Sterownik przewodowy	Prosty sterownik przewodowy	Prosty sterownik przewodowy	Prosty sterownik przewodowy*1	
Model	UTY-RNRYZ3	UTY-RLRY	UTY-RVNYM	UTY-RSNYM	UTY-RSRY	UTY-RHRY	
Sterowanie maks. ilością grup pilota	1	1	1	1	1	1	
Sterowanie maks. ilością jednostek wewn.	16	16	16	16	16	16	
Sterowanie maks. ilością grup	–	–	–	–	–	–	
Funkcje sterowania klimatyzacją	Wł. / Wył.	●	●	●	●	●	
	Ustawianie trybu pracy	●	●	●	●	●	–
	Ustawianie prędkości wentylatora	●	●	●	●	●	●
	Nastawa temperatury	●	●	●	●	●	●
	Ograniczony punkt nastawy temperatury	●	●	●	–	●	●
	Tryb testowy	●	●	●	●	●	●
	Ustawianie żaluzji góra/dół	●	●	●	–	●	●
	Ustawianie żaluzji prawo/lewo	●	●	●	–	–	–
	Indywidualna regulacja żaluzji	●	–	–	–	–	–
	Konfiguracja grup	–	–	–	–	–	–
	Blokada funkcji pilota	–	–	–	–	–	–
	Funkcja przeciwwymarzaniowa	●	–	–	–	–	–
	Auto. przywracanie nastawy temperatury	●	●	●	–	–	–
	Ustawienia trybu ekonomicznego	●	●	●	–	–	–
	Sterowanie czujnikiem obecności	●	–	–	–	–	–
Wyświetlane informacje	Błąd	●	●	●	●	●	
	Odszranianie	●	●	●	●	●	
	Bieżący czas	●	●	●	–	–	
	Dzień tygodnia	●	●	●	–	–	
	Blokada funkcji pilota	●	●	●	●	●	
	Priorytet chłodzenia / grzania	●	●	–	●	●	
	Podgląd adresu	●	●	●	●	●	
	Temperatura w pomieszczeniu	●	–	●	–	●	
	Obsługa w wielu językach	●	–	●	–	–	
	Czas letni	●	–	●	–	–	
	Rejestracja nazw	●	–	–	–	–	
	Podświetlenie wyświetlacza	●	–	●	●	●	
	Podgląd pięter 2D / podgląd budynku 3D	–	–	–	–	–	
	Funkcja wykrywania wycieku czynnika	–	–	–	–	–	
	Programator	Programator	okres czasu	tydzień	tydzień	tydzień	–
wł./wył., temperatura, tryb, ilość zdarzeń na dzień			8	4	8	–	
Programator czasu wł. / wył.		●	●	●	–	–	
Programator nocny		–	–	–	–	–	
Programowanie czasu		–	–	–	–	–	
Programator auto. wyłączenia		●	●	●	–	–	
Anulowanie programatora na 1 dzień		●	●	●	–	–	
Minimalny skok nastaw (minuty)	10 • 30	30	30	–	–		
Sterowanie	Monitorowanie stanu pracy systemu	–	–	–	–	–	
	Kalkulacja kosztów zużycia energii	–	–	–	–	–	
	Historia błędów	●	●	●	–	–	
	Awaryjne zatrzymanie	–	–	–	–	–	
	Sterowanie ze zdalnej lokalizacji	–	–	–	–	–	
	Zarządzanie energooszczędnością	–	–	–	–	–	
	Wiadomość e-mail o błędzie	–	–	–	–	–	
	Blokada przycisków	● blokada dziecięca	● blokada dziecięca	● blokada dziecięca	–	–	
Tryb cichej pracy	–	–	–	–	–		

							
Pilot bezprzewodowy	Pilot bezprzewodowy	Sterownik centralny (dla Multi 8)	Sterownik grupowy	Sterownik centralny	Sterownik z panelem dotykowym	System Controller Lite Oprogramowanie	System Controller Oprogramowanie
UTY-LNHY	UTY-LNTY, UTY-LNTX	UTY-DMMYM	UTY-CGGY	UTY-DCGYZ1	UTY-DTGYZ1	UTY-ALGXZ1	UTY-APGXZ1
1	1	1	8	100	400	400	1600
16	16	8	128	100	400	400	1600
–	–	–	–	50	400	400	1600
●	●	●	●	●	●	●	●
●	●	●	●	●	●	●	●
●	●	●	●	●	●	●	●
●	●	●	●	●	●	●	●
–	–	–	–	●	●	●	●
●	●	–	–	●	●	–	–
●	●	–	–	●	●	●	●
●	–	–	–	●	●	●	●
–	–	–	–	●*3	●	–	–
–	–	–	–	●	●	●	●
–	–	●	–	●	●	●	●
–	–	–	–	●	●	●	●
–	–	–	–	–	●	–	–
●	●	●	–	●	●	●	●
–	–	●	–	–	●	●	●
–	–	●	●	●	●	●	●
–	–	–	–	●	●	●	●
●	●	●	●	●	●	●	●
–	–	–	●	●	●	●	●
–	–	●	●	●	●	●	●
–	–	–	●	●	●	●	●
–	–	–	–	–	●	–	–
–	–	●	–	●	●	●	●
–	–	●	–	●	●	●	●
–	–	–	–	●	●	●	●
–	–	●	–	●	●	–	–
–	–	–	–	–	–	–	●
–	–	–	–	●	●	●	●
–	–	tydzień	tydzień	tydzień	rok	rok	rok
–	–	4	4	20	20	144	144
●	●	–	–	–	–	–	–
●	●	–	–	–	–	–	–
●	●	–	–	–	–	–	–
–	–	–	–	●	●	–	–
–	–	●	–	●	●	●	●
5	5	5	10	10	10	10	10
–	–	–	–	●	●	●	●
–	–	–	●	●	●	●	●
–	–	–	–	●*2	●*2	–	–
–	–	–	–	●	●	○	●
–	–	–	–	–	–	○	○
–	–	–	–	●	●	●	●
–	–	●	●	●	●	●	●
–	–	blokada dziecięca	blokada dziecięca	blokada hasłem	blokada hasłem	blokada hasłem	blokada hasłem
–	–	●	–	–	●	–	–

*1 Ten model nie obsługuje „trybu pracy”. *2 Funkcja dostępna wyłącznie poprzez sterowanie zewnętrznym wejściem. *3 Tylko zerowanie indywidualnych ustawień nawiewu.
●: Opcja obsługiwana ○: Funkcja opcjonalna –: Opcja jeszcze nieobsługiwana

Sterownik przewodowy (panel dotykowy)

UTY-RNRYZ3

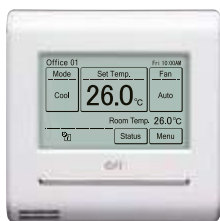

Prosty w obsłudze panel dotykowy / ekran LCD o wysokiej rozdzielczości

- Duży, prosty w obsłudze i czytelny wyświetlacz LCD.
- Wbudowany programator tygodniowy/dzienny (Wł./Wył., temperatura, tryb).
- Podświetlenie upraszcza obsługę w zaciemnionym pomieszczeniu.
- Wbudowany czujnik umożliwia podgląd wartości temperatury w pomieszczeniu.
- Sterowanie maksymalnie 16 jednostkami wewnętrznymi.
- Obsługa 12 różnych języków (angielski, chiński, francuski, niemiecki, hiszpański, rosyjski, polski, włoski, grecki, portugalski, turecki i duński).
- Przewód 2-żyłowy.

Sterowanie maks.

16 jednostkami

Sterowanie maks.

1 grupą

Wysoka funkcjonalność i kompaktowe rozmiary

Oprócz sterowania indywidualnego, użycie tylko jednego pilota pozwala na zastosowanie różnorodnych funkcji oszczędzania energii.

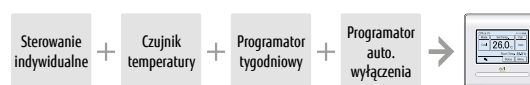

Dokładny i wygodny

Temperatura w pomieszczeniu może być dokładnie zmierzona dzięki czujnikowi temperatury wbudowanemu w obudowę pilota przewodowego.

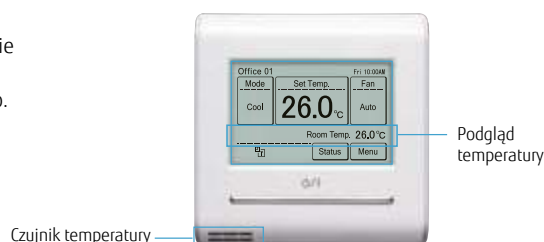

Różne funkcje oszczędzania energii

Indywidualne czasy auto

- Możliwość ustawienia 2 osobnych punktów nastawy dla grzania i chłodzenia.
- Automatyczna zmiana trybu między grzaniem i chłodzeniem.

* Funkcja niedostępna w niektórych modelach.

Programator automatycznego wyłączenia

- Jednostka wewnętrzna wyłączy się automatycznie po upływie ustawionego czasu.
- Możliwość dowolnego ustawienia przedziału czasu, w którym zadziała programator.
- Czas nastawy od 30 do 240 minut

2 harmonogramy programatora tygodniowego

Automatyczne przywracanie nastawy temperatury

Górny i dolny limit nastawy temperatury

Nastawa dla chłodzenia 27°C, nastawa dla grzania 26°C

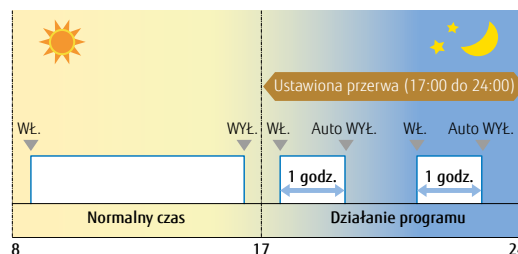
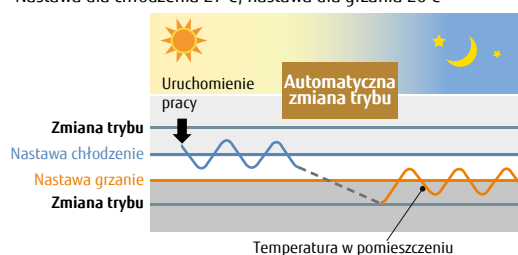

Dane techniczne

Model	UTY-RNRYZ3
Zasilanie	DC 12 V
Wymiary (W × S × G) (mm)	120 × 120 × 20,4
Masa (g)	220

Zasilanie DC12V jest dostarczane przez jednostkę wewnętrzną.

Sterownik przewodowy

UTY-RLRY



- Różne rodzaje programatorów (Wł./Wył./tygodniowy).
- Wbudowany czujnik umożliwia dokładny pomiar temperatury w pomieszczeniu.
- W przypadku awarii sterownik wyświetla kody błędów.
- Historia błędów (dostęp do 16 ostatnich kodów błędów).
- Przewód 2-żyłowy.

Wysoka funkcjonalność i kompaktowe rozmiary

Oprócz sterowania indywidualnego, użycie tylko jednego pilota pozwala na zastosowanie różnorodnych funkcji oszczędzania energii.

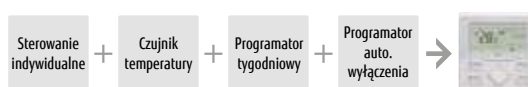

Sterowanie maks.

16 jednostkami

Sterowanie maks.

1 grupą

Czytelny wyświetlacz, prosta obsługa

- Ustawienia trybu, temperatury i biegu wentylatora są wyraźnie wyeksponowane w górnej części ekranu.
- Każda funkcja oznaczona jest dedykowaną ikoną.
- Wskazówki wyświetlane podczas obsługi czynią ją prostą i przyjemną.



Treść nastaw jest wyświetlana na jaśniejszym i dużym wyświetlaczu LCD.

Prosta obsługa za pomocą eleganckiego 4-kierunkowego klawisza sterującego.

Dane techniczne

Model name	UTY-RLRY
Zasilanie	DC 12 V
Wymiary (W × S × G) (mm)	120 × 120 × 17
Masa (g)	170

Zasilanie DC12V jest dostarczane przez jednostkę wewnętrzną.



Prosty sterownik przewodowy

UTY-RSRY / UTY-RHRY (bez obsługi trybu pracy)



bez obsługi trybu pracy

Kompaktowy pilot z dostępem do podstawowych funkcji

- Jeden pilot może sterować 16 jednostkami wewnętrznymi.
- Sprawdza się, kiedy potrzebne są tylko podstawowe funkcje: w hotelu, biurze.
- Stylowy wygląd: prosta konstrukcja dostosowana do wystroju wnętrza.
- Duży wyświetlacz LCD i proste w obsłudze przyciski.
- Białe podświetlenie ekranu ułatwia obsługę w ciemności.
- Przewód 2-żyłowy.

Sterowanie maks.

16 jednostkami

Sterowanie maks.

1 grupą

Idealny dla wielu zastosowań

- **Sterowanie żaluzjami w pionie:** kierunek przepływu powietrza można ustawić w zależności od zamontowanego urządzenia: kasetonowego czy kanałowego wyposażonego w dodatkową kratkę z możliwością regulacji kierunku nawiewu.
- **Ograniczenie wartości zadanej temperatury:** Prosty pilot przewodowy może obsługiwać tryb oszczędzania energii poprzez ograniczenie nastawy temperatury bez zastosowania centralnej jednostki sterującej.
- **Wbudowany czujnik temperatury w pomieszczeniu:** Prosty pilot wykrywa rzeczywistą temperaturę w pomieszczeniu i kontroluje dokładność nastaw w pomieszczeniu.

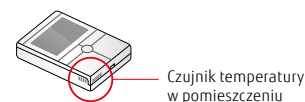
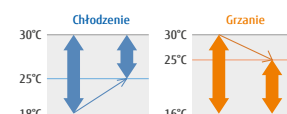

Prosty sterownik przewodowy

UTY-RSNYM, UTY-RSKY/UTY-RHKY (bez obsługi trybu pracy)



bez obsługi trybu pracy

Kompaktowy pilot z dostępem do podstawowych funkcji

- Możliwość jednoczesnego sterowania maks. 16 jednostkami wewnętrznymi.
- Odpowiedni kiedy, potrzebne są tylko podstawowe funkcje: w hotelu, biurze.
- Podświetlany wyświetlacz ułatwia obsługę w ciemności.
- Przewód 3-żyłowy.

Sterowanie maks.

16 jednostkami

Sterowanie maks.

1 grupą

Obsługa przyjazna dla użytkownika

- Zapewnia dostęp do podstawowych funkcji, jak start/stop, obroty wentylatora, tryb pracy oraz ustawienia temperatury w pomieszczeniu.
- Centralnie umieszczony, duży przycisk Start / Stop gwarantuje wygodę obsługi.
- Możliwość współpracy z innymi indywidualnymi sterownikami.
- Na podstawie kodu błędu wyświetlanego na ekranie pilota można przeprowadzić diagnostykę systemu.

Dane techniczne

Model	UTY-RSRY	UTY-RHRY	UTY-RSNYM, UTY-RSKY	UTY-RHKY
Zasilanie	DC 12 V	DC 12 V	DC 12 V	DC 12 V
Wymiary (W × S × G) (mm)	120 × 75 × 19,4	120 × 75 × 19,4	120 × 75 × 19,4	120 × 75 × 14
Masa (g)	120	120	120	90

Zasilanie DC12V jest dostarczane przez jednostkę wewnętrzną.

Interfejs MODBUS® dla jednostki wewnętrznej

UTY-VMSX



Interfejs MODBUS umożliwia pełną integrację klimatyzatorów z siecią MODBUS

- Kompaktowa i lekka konstrukcja ułatwia montaż.
- Nie jest wymagane oddzielne, zewnętrzne zasilanie.
- Interfejs MODBUS należy połączyć bezpośrednio z jednostką wewnętrzną.
- Interfejs MODBUS umożliwia centralne monitorowanie i kontrolę klimatyzatorów za pomocą BMS lub sterownika centralnego/domowego.

Sterowanie maks.

1 jednostką Split

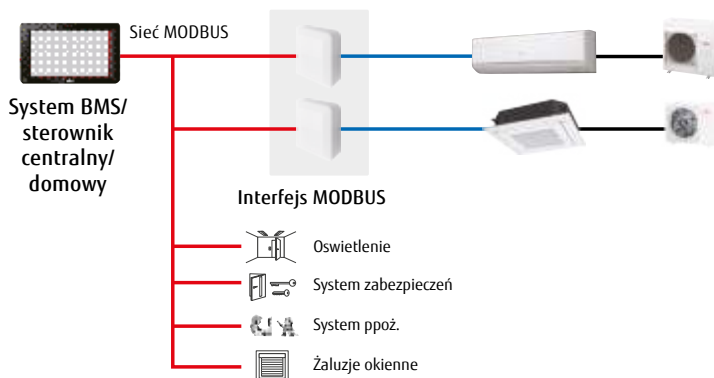

Podstawowe sterowanie

- Wł. i wył. urządzeń
- Sterowanie trybem (grzanie, chłodzenie, osuszanie, auto, wentylacja)
- Ustawienia biegu wentylatora
- Pozycja żaluzji (kierunek nawiewu)
- Nastawa i podgląd temperatury w pomieszczeniu
- Ustawienia trybu ekonomicznego
- Sygnalizacja błędów

Prosty montaż

Elastyczny wybór miejsca montażu, schludne okablowanie, bez dodatkowego przewodu zasilającego.

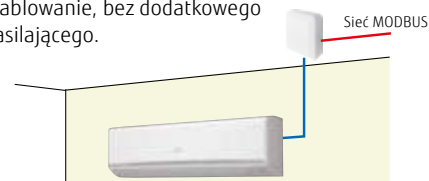

Interfejs KNX® dla jednostki wewnętrznej

UTY-VKSX



Interfejs KNX umożliwia indywidualne sterowanie jednostką wewnętrzną

- Nowy interfejs KNX umożliwia połączenie centralnego/domowego sterownika z jednostką wewnętrzną Fujitsu General.
- Kompaktowa i lekka konstrukcja.

Sterowanie maks.

1 jednostką Split

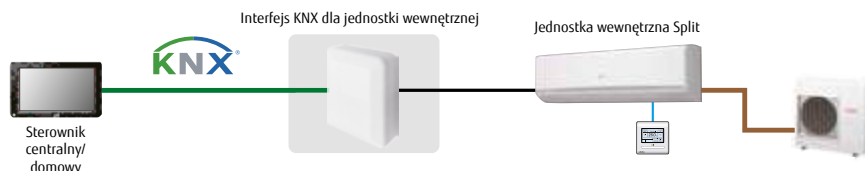

Dane techniczne

Model	UTY-VMSX
Zasilanie	DC 12 V
Pobór mocy (W)	Maks. 1,2
Wymiary (W × S × G) (mm)	140 × 117 × 43
Masa (g)	200
Maks. ilość podłączanych jednostek wewnętrznych do jednego interfejsu MODBUS	1

Specyfikacja transmisji MODBUS

Tryb transmisji	RTU
Prędkość transmisji	9600/19200bps
Bit danych	8
Parzystość	parzysta/nieparzysta/brak
Bit stopu	1/2 (brak parzystości)
Sieć	RS485
Maksymalna długość przewodu	1000m (3280 ft)

Model	UTY-VKSX
Zasilanie	DC 12 V
Pobór mocy (W)	0,6
Wymiary (W × S × G) (mm)	140 × 117 × 43
Masa (g)	215

Interfejs Wi-Fi

UTY-TFNXZ1 / UTY-TFSXZ1, UTY-TFSXW1, UTY-TFSXF2



NOWOŚĆ



Typ USB dla modeli Split UTY-TFSXF2

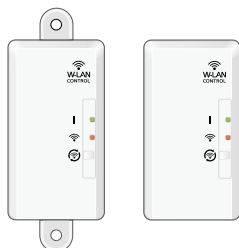

UTY-TFNXZ1 / UTY-TFSXZ1, UTY-TFSXW1

- Jest to najbardziej zaawansowane rozwiązanie, pozwalające na zdalne sterowanie systemem klimatyzacji za pomocą wszystkich dostępnych urządzeń mobilnych, jak smartfony i tablety.
- Nie jest wymagane oddzielne, zewnętrzne zasilanie.
- Współpracuje z pojedynczymi jednostkami wewnętrznymi typu Split lub multi Split.

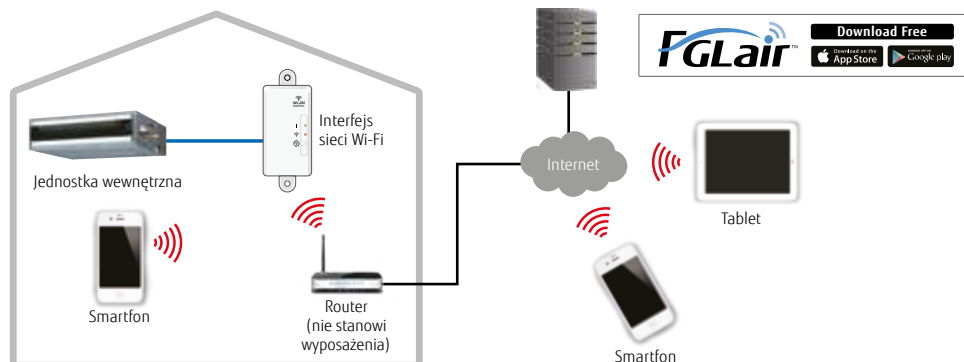

Sterowanie maks.

1 jednostką Split

Podstawowe sterowanie

- Wł. i wył. urządzeń
- Sterowanie trybem (grzanie, chłodzenie, osuszanie, auto, wentylacja)
- Ustawienia biegu wentylatora
- Pozycja żaluzji (kierunek nawiewu)
- Programowanie czasu pracy (programator tygodniowy)
- Ustawienia trybu ekonomicznego

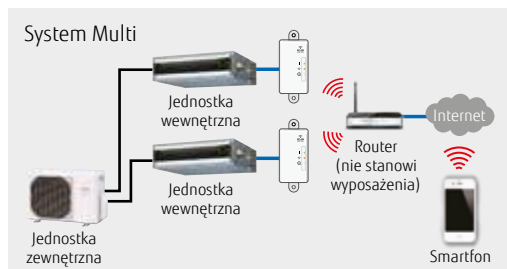

Sterowanie wieloma klimatyzatorami

- Interfejs umożliwia sterowanie wieloma klimatyzatorami w różnych lokalizacjach.

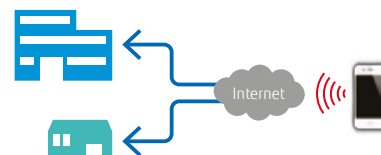

Sygnalizacja błędów i powiadomienie e-mail

- Powiadomienie e-mail o błędzie.
- Podgląd usterek klimatyzacji.
- Pozwala na szybką reakcję serwisu w przypadku wystąpienia błędu.

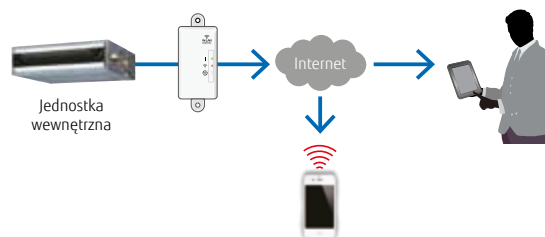

NOWOŚĆ

Interfejs Wi-Fi (typ USB) UTY-TFSXF2

Nowy, kompaktowy interfejs USB. Bez specjalistycznych czynności montażowych, łatwa instalacja w jednostce wewnętrznej.



Dane techniczne

Model	UTY-TFNXZ1 / UTY-TFSXZ1	UTY-TFSXW1	UTY-TFSXF2
Wymiary (W × S × G) (mm)	71 × 38 × 15	71 × 38 × 15	56,7 × 34 × 9,72
Masa (g)	35	35	30

Zewnętrzny przełącznik funkcji

UTY-TERX



Sterowanie maks.
1 grupą

Sterowanie pracą klimatyzatorów poprzez podłączenie dodatkowych przełączników

- W połączeniu z przełącznikiem kart-kluczy lub innym czujnikiem, zewnętrzny przełącznik funkcji umożliwia sterowanie funkcjami: Wł./Wył., temperatura, prędkość wentylatora i tryb pracy. Dzięki temu produkt ten jest odpowiedni do montażu np. w pokojach hotelowych.
- Czytnik kart-kluczy i inne przełączniki (sensory) nie stanowią wyposażenia.
- Nastawę temperatury można określić dwupunktowo, indywidualnie dla chłodzenia i grzania (4 nastawy).



Przykład montażu

Czujnik obecności wykrywa ruch osób obecnych w pomieszczeniu. Kiedy pomieszczenie jest puste, klimatyzator pracuje z niską wydajnością, a po powrocie użytkowników automatycznie przywraca ostatni tryb pracy.

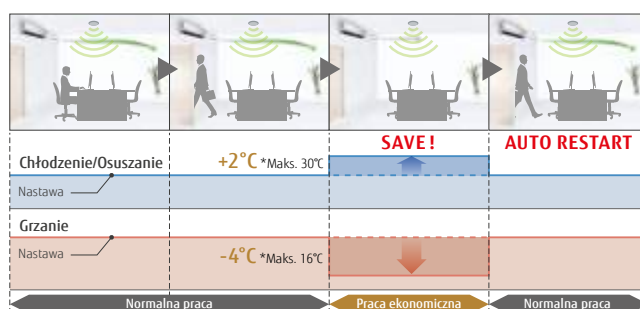

Czujnik obecności należy nabyć we własnym zakresie. Zewnętrzny przełącznik funkcji nie jest wyposażony w Czujnik obecności.



Dane techniczne

Model	UTY-TERX
Zasilanie	DC 6,5-16 V
Wymiary (W × S × G) (mm)	140 × 117 × 43
Masa (g)	250

Zasilanie DC12V jest dostarczane przez jednostkę wewnętrzną.

Interfejs sieciowy dla systemu Split

UTY-VTGX / UTY-VTGXV



UTY-VTGX
Zasilanie DC



UTY-VTGXV
Zasilanie AC

- Interfejs sieciowy wymagany jest do podłączenia jednostki Split do sieci VRF.
- Kompaktowa i lekka konstrukcja.
- Możliwość podłączenia obu typów sterowników przewodowych, 2-żyłowego oraz 3-żyłowego.

Przykład montażu

- Dostępne dwa rodzaje interfejsów: dla jednego i dla dwóch sterowników przewodowych.
- Dla dwóch sterowników przewodowych wymagany jest interfejs zasilany AC220-240V, 50/60 Hz.

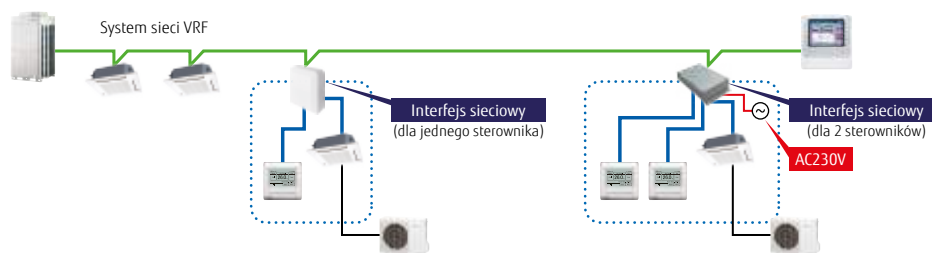

Sterowanie maks.
16
jednostkami Split

Sterowanie maks.
1 grupą

Sterowanie maks.
100
interfejsów grupowych

- Możliwość podłączenia zarówno sterownika 2-żyłowego, jak i 3-żyłowego.

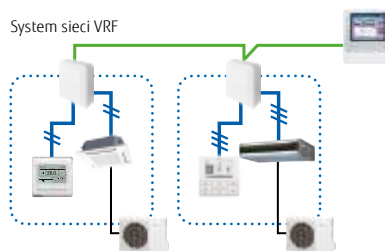

- Dzięki interfejsowi sieciowemu, centralne sterowanie może obejmować również systemy Split (do 100 interfejsów może być podpiętych w systemie sieci VRF).

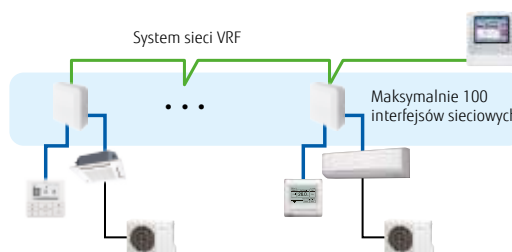

Dane techniczne

Model	UTY-VTGX		UTY-VTGXV
Zasilanie	3-żyły polaryzacja DC 12 V	2-żyły bez polaryzacji DC 12 V	220-240 V 50/60 Hz
Pobór mocy (W)	maks. 1,2		maks. 3
Wymiary (W × S × G) (mm)	140 × 117 × 43		54 × 260 × 150
Masa (g)	250		1100

Pilot przewodowy

UTY-RVNYM



Wysokiej klasy pilot przewodowy z zaawansowanymi funkcjami

- Podświetlany ekran LCD o przekątnej 3,7 cala.
- Dostępne różne, proste w obsłudze funkcje pozwalające oszczędzać energię.
- Obsługa wielu języków.
(angielski, niemiecki, francuski, hiszpański, rosyjski, portugalski, włoski, grecki i turecki)

Przejrzysty i prosty w obsłudze

- Aktywne funkcje przedstawione za pomocą ikon.
- Najważniejsze funkcje oznaczone dużymi ikonami (tryb pracy, nastawa temperatury, bieg wentylatora).
- Prosta obsługa dzięki przewodnikowi ekranowemu.
- 4-kierunkowy przycisk nawigacyjny ułatwia obsługę.



- Ikony (program tygodniowy)
- Nastawa temperatury
- Przewodnik ekranowy

Sterowanie maks.

16 jednostkami

Sterowanie maks.

1 grupą

Wysoka efektywność i kompaktowe wymiary

- Oprócz sterowania indywidualnego, za pomocą jednego pilota można realizować różne funkcje energooszczędne.

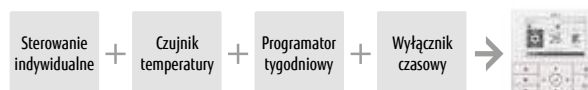

Różne funkcje energooszczędne

Programator tygodniowy

- 8 nastaw na dzień (wł./wył., tryb, temperatura)
- 2 programy do wyboru (np. lato/zima).

Wyłącznik czasowy

- Automagiczne przywrócenie ustawionej temperatury
- Ustawienie górnego i dolnego limitu nastawy temperatury

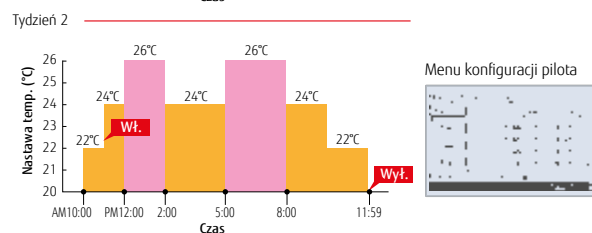
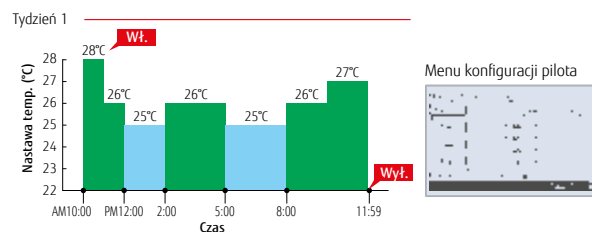

Dane techniczne

Model	UTY-RVNYM
Zasilanie	DC 12 V
Wymiary (W × S × G) (mm)	120 × 120 × 21,3
Masa (g)	220

Zasilanie DC12V jest dostarczane przez jednostkę wewnętrzną.

Pilot przewodowy

UTY-RNNYM

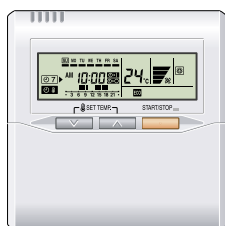

- Prosta obsługa z wbudowanym programatorem tygodniowym/dziennym.
- Jeden pilot może sterować 16 jednostkami wewnętrznymi.
- Do jednej jednostki wewnętrznej można podłączyć 2 piloty przewodowe.

Sterowanie maks.
16 jednostkami

Sterowanie maks.
1 grupą

Dokładny i wygodny

Temperatura w pomieszczeniu może być dokładnie zmierzona dzięki czujnikowi temperatury wbudowanemu w obudowę pilota przewodowego. Pilot przewodowy oraz opcjonalny czujnik pomieszczeniowy pozwalają na elastyczność w wyborze miejsca odczytu temperatury, zgodnie z wymaganiami.

Przykład zmiany miejsca odczytu temperatury

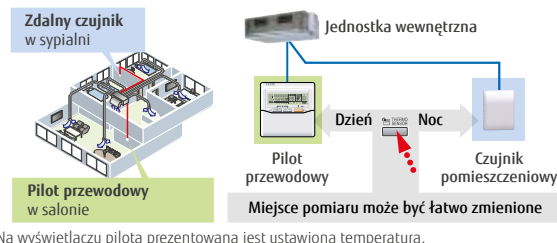

Wbudowane programatory

- Programator tygodniowy:** możliwe jest ustawienie dwóch cykli Wł./Wył. dla każdego dnia tygodnia.
- Programator temperatury:** możliwa jest zmiana nastaw temperatury dla obydwu cykli pracy programatora tygodniowego, każdego dnia tygodnia.
- Programator tygodniowy + Programator temperatury**

Pilot bezprzewodowy

UTY-LNTY, UTY-LNTX



Proste i zaawansowane funkcje z wyborem 4 programatorów dziennych

- Za pomocą pilota można sterować maks. 16 jednostkami wewnętrznymi.

Wbudowane programatory

- 4 programy czasowe: wł./wył. / program / tryb nocny
- Programator czasowy: funkcja pozwala ustawić czas włączenia i wyłączenia klimatyzatora raz w ciągu doby.
- Tryb nocny: automatycznie koryguje nastawę temperatury podczas snu użytkownika.

Prosty montaż i obsługa

- Zmiana kodu pilota zabezpiecza przed nakładaniem się sygnałów z innych pilotów (maks. 4 kody).
- Szeroki i precyzyjny sygnał transmisji.

Sterowanie maks.
16 jednostkami

Sterowanie maks.
1 grupą

Wybór
4 programów
dziennych

Dane techniczne

Model	UTY-RNNYM	UTY-LNTY/UTY-LNTX
Zasilanie	DC 12 V	DC5V
Wymiary (W × S × G) (mm)	120 × 120 × 18	145 × 90 × 30
Masa (g)	160	150

Zasilanie DC12V jest dostarczane przez jednostkę wewnętrzną.

Odbiornik podczerwieni dla modeli kanałowych

UTY-LRHYM, UTY-LBTYM



UTY-LRHYM



UTY-LBTYM

Jednostkami kanałowymi* można sterować za pomocą pilota bezprzewodowego

*Z wyjątkiem jednostek kanałowych o dużym wydatku powietrza.



Odbiornik podczerwieni dla modeli kasetonowych

UTY-LRHYA2, UTY-LBTYC



UTY-LRHYA2



UTY-LBTYC

Jednostkami kasetonowymi można sterować za pomocą pilota bezprzewodowego



Dane techniczne

Model	UTY-LRHYM	UTY-LBTYM	UTY-LRHYA2	UTY-LBTYC
Bateria	DC5V	DC5V	DC5V	DC5V
Wymiary (W × S × G) (mm)	145 × 90 × 30	145 × 90 × 30	193,9 × 193,9 × 31,2	193,9 × 193,9 × 31,2
Masa (g)	150	150	140	140

Zasilanie DC12V jest dostarczane przez jednostkę wewnętrzną.

Sterownik centralny

UTY-DMMYM

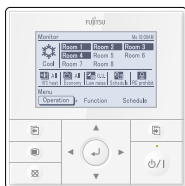

Dla systemów Multi Split dla 5-6 i 8 pomieszczeń

- Sterowanie grupowe maks. 8 jednostkami wewnętrznymi. Możliwość jednoczesnego ustawienia temperatury, wydajności nawiewu i zablokowania pilota dla wszystkich jednostek wewnętrznych.
- Interfejs dostępny w 9 językach (angielski, niemiecki, francuski, hiszpański, rosyjski, portugalski, włoski, grecki i turecki).
- Duży, podświetlany ekran LCD.
- Duży, łatwy w obsłudze panel.

Sterowanie maks. 1 system Multi Split

Sterowanie maks. 8 jednostkami

Konfiguracja systemu

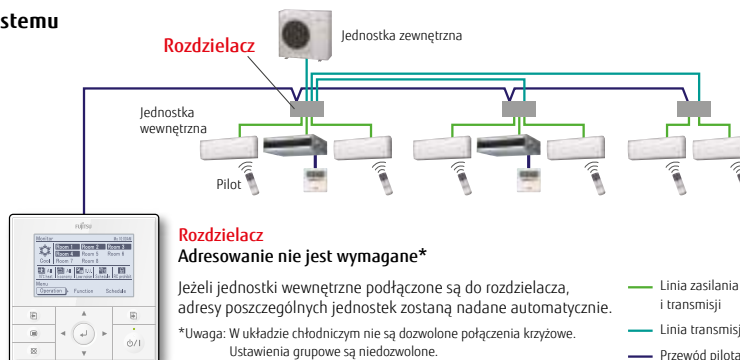

Funkcje sterownika centralnego

Programator tygodniowy

Czas Wł./WYł. można ustawić do 4 razy dziennie. Dostępne są dwa wzorce pracy tygodniowej, odpowiednio dla chłodzenia i grzania.

Cicha praca

Użytkownik może wybrać jeden z 4 poziomów cichej pracy, odpowiednio do warunków montażu. Czas działania można zaprogramować.

Funkcja 10° HEAT

Temperatura w pomieszczeniu może być utrzymywana na stałym poziomie 10°C, w celu uniknięcia jej nadmiernego spadku w czasie gdy nikt nie przebywa w pomieszczeniu.

Praca ekonomiczna

Praca ekonomiczna pozwala obniżyć zużycie energii, ponieważ nastawa temperatury przestawiana jest o 1°C, a maksymalna wartość poboru prądu przez jednostkę zewnętrzną zostaje zredukowana.

Blokada ustawień

Działanie pilota dla wszystkich jednostek wewnętrznych można zablokować, aby uniknąć nieautoryzowanych zmian ustawień pracy w różnych pomieszczeniach. Sterownik posiada dodatkowo opcję blokady rodzicielskiej.

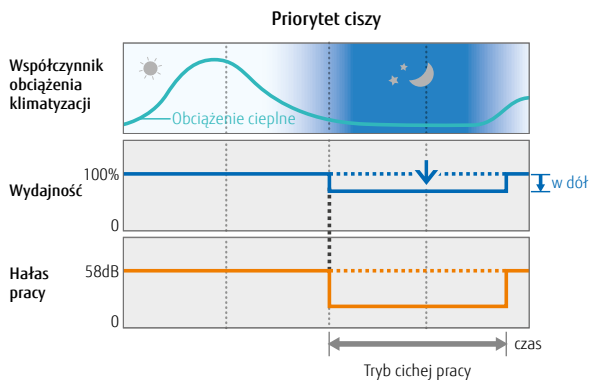
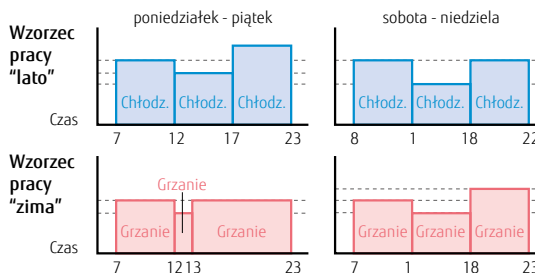

Dane techniczne

Model	UTY-DMMYM
Zasilanie	DC 12 V
Wymiary (W × S × G) (mm)	120 × 120 × 21,3
Masa (g)	220

Zasilanie DC12V jest dostarczane przez jednostkę wewnętrzną.

Interfejs MODBUS®

FJ-RC-MBS-1



Interfejs MODBUS umożliwia całkowitą integrację klimatyzatorów z siecią MODBUS

- Prosty w montażu, ze względu na kompaktową konstrukcję i niewielkie wymiary.
- Nie jest wymagane oddzielne zewnętrzne zasilanie.
- Interfejs Modbus umożliwia centralne monitorowanie i sterowanie klimatyzacją z systemu BMS.

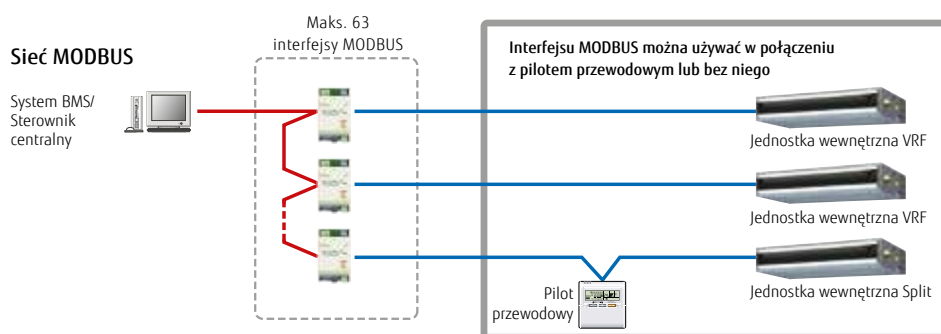

Sterowanie maks.

1 jednostką Split

Sterowanie maks.

1 grupą

Interfejs KNX®

FJ-RC-KNX-1i



Interfejs KNX umożliwia całkowitą integrację klimatyzatorów z siecią KNX

- Prosty w montażu ze względu na kompaktową konstrukcję i niewielkie wymiary.
- Nie jest wymagane oddzielne zewnętrzne zasilanie (niezbędny jest wyłącznie zasilacz magistrali KNX).
- Może być stosowany z pojedynczymi jednostkami wewnętrznymi, jak również dla sterowania grupowego (maks. 16 jednostek).

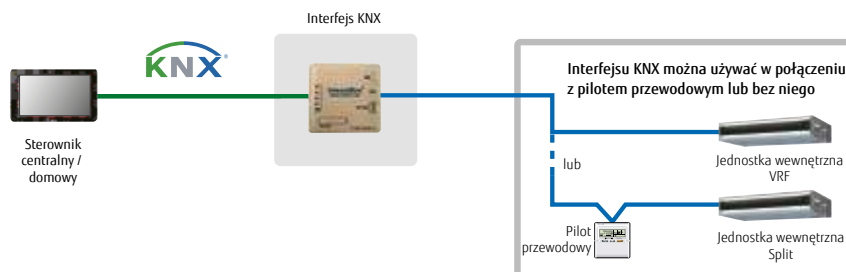

Sterowanie maks.

1 jednostką Split

Sterowanie maks.

1 grupą

Dane techniczne

Model	FJ-RC-MBS-1	FJ-RC-KNX-1i
Wymiary (W × S × G) (mm)	93 × 53 × 58	70 × 70 × 28
Masa (g)	85	70

Interfejs Wi-Fi

FJ-RC-WIFI-1



Sterowanie maks.

1 jednostką Split

Sterowanie maks.

1 grupą

IntesisHome

- Najbardziej zaawansowane rozwiązanie dla zdalnego zarządzania systemem klimatyzacji przy użyciu wszelkiego rodzaju urządzeń mobilnych jak smartfony, tablety i komputery.
- Nie jest wymagane oddzielne, zewnętrzne zasilanie.
- Możliwość zastosowania dla pojedynczych jednostek wewn. lub jednostek sterowanych grupowo (aż do 16 jednostek).

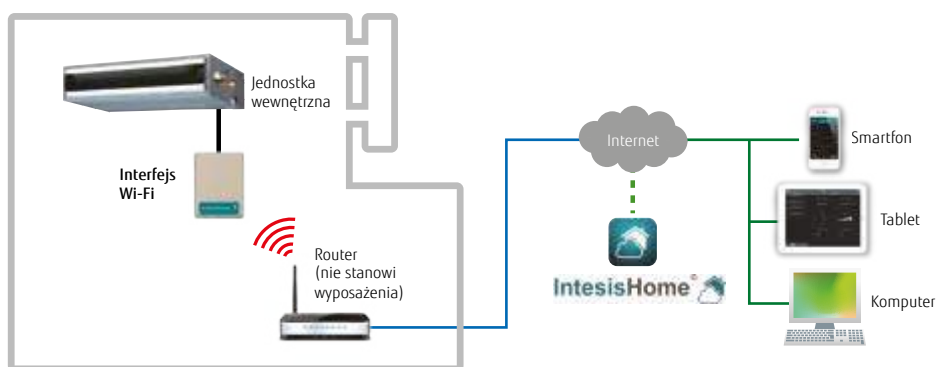

Podstawowe sterowanie

- Wł. i wył. urządzeń
- Sterowanie trybem (grzanie, chłodzenie, osuszanie, auto, wentylacja)
- Ustawienia biegu wentylatora
- Pozycja żaluzji (kierunek nawiewu)
- Podgląd temperatury w pomieszczeniu
- Regulacja temperatury
- Interfejs wielojęzyczny
- Gotowy wzorzec i programator



(ekran aplikacji)

Zaawansowane sterowanie (funkcje opcjonalne)

- Tryby sterowania (ECO, komfort, wydajność) (dostępne w przyszłości)
- Funkcje harmonogramu (Wł./WYł., punkt nastawy temperatury, bieg wentylatora, pozycja żaluzji)
- Ograniczenie nastawy temperatury (dostępne w przyszłości)
- Wiele wzorców i programatorów oraz funkcja kalendarza

Powiadomienia i historia

- Powiadomienie e-mail o błędzie (dostępne w przyszłości)
- Powiadomienia o usterekach klimatyzacji
- Monitorowanie i powiadomienia o stanie połączenia
- Historia (dostępna w przyszłości)

Dane techniczne

Model	FJ-RC-WIFI-1
Wymiary (W × S × G) (mm)	108 × 70 × 28
Masa (g)	80

Pilot bezprzewodowy

UTY-LNHY



Proste i zaawansowane funkcje z wyborem 4 programatorów dziennych

- Za pomocą pilota można sterować maks. 16 jednostkami wewnętrznymi.

Wbudowane programatory

4 programy czasowe: wł./ wył. / program / tryb nocny
 Programator czasowy: funkcja pozwala ustawić czas włączenia i wyłączenia klimatyzatora raz w ciągu doby.
 Tryb nocny: automatycznie koryguje nastawę temperatury podczas snu użytkownika.

Prosty montaż i obsługa

Zmiana kodu pilota zabezpiecza przed nakładaniem się sygnałów z innych pilotów (maks. 4 kody).
 Szeroki i precyzyjny sygnał transmisji.

Sterowanie maks.
16 jednostkami

Sterowanie maks.
1 grupą

Wybór
4 programów
 dziennych

Odbiornik podczerwieni dla modeli kanałowych

UTB-YWC, UTY-TRHX



Jednostkami kanałowymi* można sterować za pomocą pilota bezprzewodowego

*Z wyjątkiem jednostek kanałowych o dużym wydatku powietrza.

Odbiornik podczerwieni dla modeli kasetonowych

UTY-LRHYB1, UTY-LBHXD, UTY-TRHX



Jednostkami kasetonowymi można sterować za pomocą pilota bezprzewodowego

Dane techniczne

Model	UTY-LNHY	UTB-YWC	UTY-LRHYB1	UTY-LBHXD	UTY-TRHX
Bateria	1,5 V (R03 / LR03 / AAA)×2	DC 5 V	DC5V	DC5V	DC 5 V
Wymiary (W × S × G) (mm)	170 × 56 × 19	145 × 90 × 30	193,9 × 193,9 × 31,2	193,9 × 193,9 × 31,2	145 × 90 × 30
Masa (g)	85	150	140	140	150

Zasilanie DC12V jest dostarczane przez jednostkę wewnętrzną.

Sterownik grupowy / Interfejs grupowy

UTY-CGGY / UTY-VGGXZ1

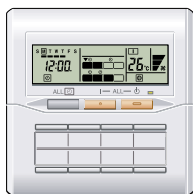

Sterownik grupowy
UTY-CGGY



Interfejs grupowy
UTY-VGGXZ1
dla sterownika grupowego

Sterowanie maks.
8
grupami pilota

Sterowanie maks.
92 jednostkami
w **8** grupach

Sterowanie maks.
2 układami
chłodniczymi

Prosta obsługa sterowania grupowego jednostkami wewnętrznymi

- Jeden sterownik może sterować 8 grupami pilota
- Do jednego systemu można podłączyć 64 sterowniki grupowe
- Do podłączenia sterowników grupowych z systemem VRF wymagany jest interfejs grupowy (jeden interfejs grupowy umożliwia podłączenie 4 sterowników grupowych)
- Przewód 3-żyłowy.

Sterowanie 8 grupami pilota

- Pojedynczy sterownik grupowy steruje i monitoruje maksymalnie 8 grup pilota.

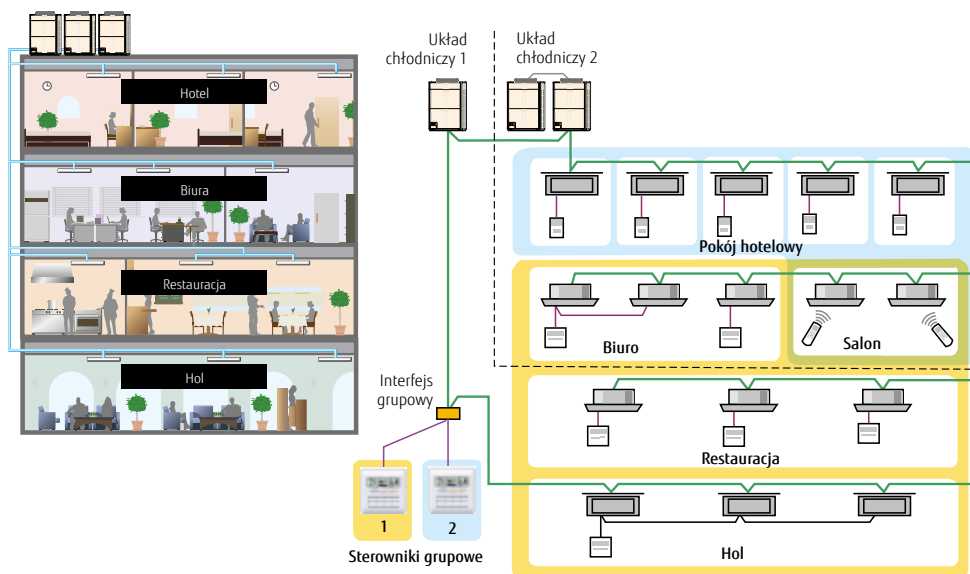

Sterownik grupowy 1:
Sterowanie piętrzem biurowym, holem, restauracją i salonem (8 grup pilota).
Sterownik grupowy 2:
Sterowanie piętrzem hotelowym i holem (5 grup pilota).

Wysoka funkcjonalność i niewielkie gabaryty

Wł./Wył., tryb pracy, nastawy temperatury i przepływ powietrza - ustawienia, które mogą być sterowane/monitorowane centralnie lub indywidualnie.

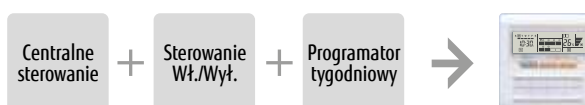

Wbudowane programatory tygodniowe

Programator tygodniowy jest funkcją standardową.

Dane techniczne

Model	UTY-CGGY
Zasilanie	DC 12 V
Wymiary (W × S × G) (mm)	120 × 120 × 18
Masa (g)	200

Zasilanie DC12V jest dostarczane przez jednostkę wewnętrzną.

Model	UTY-VGGXZ1
Zasilanie	208-240 V 50/60 Hz, jednofazowe
Pobór mocy (W)	6,5
Wymiary (W × S × G) (mm)	67 × 288 × 211
Masa (g)	1 500

Sterownik centralny

UTY-DCGYZ1



NOWOŚĆ



Dla mały i średnich budynków z lokalami na wynajem

- Indywidualne sterowanie i monitorowanie 100 jednostkami wewnętrznymi
- Kolorowy ekran TFT 7,0 cala
- Czytelny i prosty w obsłudze
- Obsługa maks. 23 różnych języków
- W wersji standardowej dostępnych jest 12 języków (angielski, hiszpański, niemiecki, francuski, włoski, rosyjski, portugalski, turecki, polski, grecki, duński, chiński)
- Rozbudowa bazy danych umożliwia dodanie kolejnych wersji językowych. (*bułgarski, czeski, duński, estoński, fiński, chorwacki, węgierski, rumuński, słowacki, słoweński, szwedzki)

*: Dodatkowe wersje językowe można nadpisać na standardowo zarejestrowane w sterowniku.

Sterowanie maks.

100 jednostkami

Sterowanie maks.

50 grupami

Prosta obsługa

- Nowy sterownik centralny oferuje intuicyjną obsługę na panelu dotykowym.
- Wszystkie funkcje dostępne są w głównego ekranu, a kolejne czynności wyświetlane są w wyskakujących okienkach.



Funkcja wsparcia

Szczegóły błędu

Podgląd opisowego wyjaśnienia przyczyny błędu



Funkcja monitorowania wartości z czujników

Monitorowanie pomiarów z czujników jednostki wewnętrznej/zewnętrznej; powiadomienie e-mail.

E-mail z informacją o temperaturze w pomieszczeniu

Powiadomienie e-mail o nadmiernym wzroście lub spadku temperatury w pomieszczeniu.

Zdalne monitorowanie / zdalna obsługa

Nowy sterownik centralny pozwala na monitorowanie klimatyzacji najemcy, w dowolnym miejscu i czasie.

Przykład

- Sterowanie/monitorowanie klimatyzacji
- Powiadomienie e-mail o błędzie



Dane techniczne

Model	UTY-DCGYZ1
Zasilanie	100-240 V 50/60 Hz
Wymiary (W × S × G) (mm)	134,6 × 216,1 × 37,9
Masa (g)	750

Sterownik z panelem dotykowym

UTY-DTGYZ1



- Duży 7,5 calowy, kolorowy wyświetlacz TFT (wyświetlacz ciekłokrystaliczny sterowany tranzystorami unipolarnymi).
- Prosta obsługa dotykowa.
- Stylowy kształt i wygląd, idealny do każdego zastosowania.
- Możliwość sterowania 400 jednostkami wewnętrznymi.
- Wybór 2 sposobów prezentacji danych (ikony/lista) w trybie monitorowania.
- Wielojęzyczny interfejs: angielski, chiński, francuski, niemiecki, hiszpański, rosyjski, polski.
- Wyposażony w interfejs Wi-Fi dla zdalnego sterowania i obsługi, zewnętrzne wejścia / wyjścia z awaryjnym zatrzymaniem i grupowym WŁ./WYŁ.

Prosta obsługa

- Bogaty zestaw czytelnych ikon.
- Pracą można sterować za pomocą palca lub specjalnie do tego przeznaczonego rysika, przyciskając odpowiednią ikonę na ekranie.
- Kolor podświetlenia identyfikuje bieżącą funkcję sterowania: niebieski – monitorowanie, zielony – sterowanie pracą.

Sterowanie maks.

400 jednostkami wewnętrznymi

Sterowanie maks.

100 jednostkami zewnętrznymi

Sterowanie maks.

400 grupami

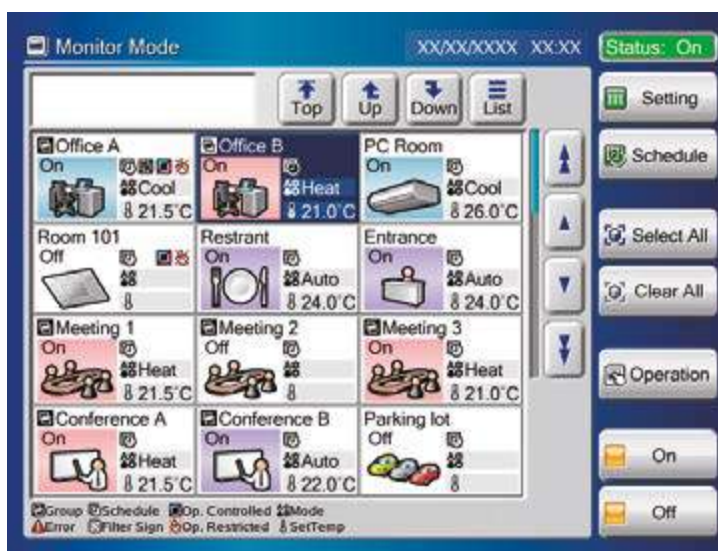

Prosta konserwacja

- Płaska powierzchnia ułatwia czyszczenie.
- Matowa powłoka minimalizuje ślady odcisków palców.
- Prosta w demontażu przednia osłona.



Prosty montaż

- Sterownik z ekranem dotykowym można w prosty sposób zamontować na ścianie.
- Płaska powierzchnia umożliwia montaż w dowolnym miejscu.
- Montaż nie wymaga żadnych dodatkowych elementów.



Sterowanie 400 jednostkami wewnętrznymi

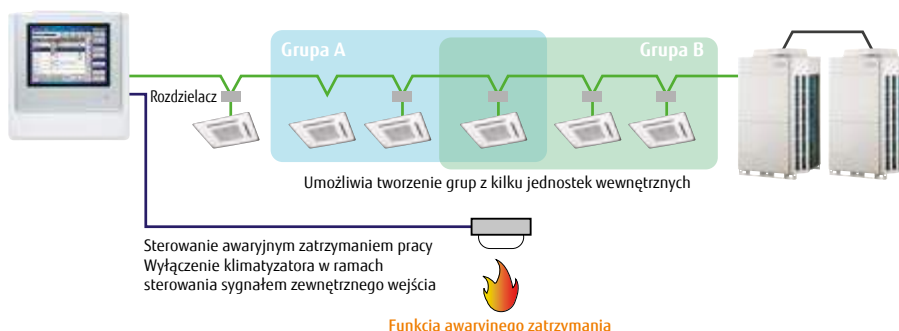

Funkcje sterownika z panelem dotykowym

Sterowanie i monitoring

- Sterowanie i monitorowanie klimatyzatorów Fujitsu poprzez sieć LAN lub Internet.
- Możliwość udostępnienia użytkownikowi lub najemcy obsługi przypisanych mu urządzeń, z poziomu komputera lub tabletu, z dowolnej lokalizacji.
- Treść błędów jest automatycznie przesyłana przez e-mail do administratora systemu.

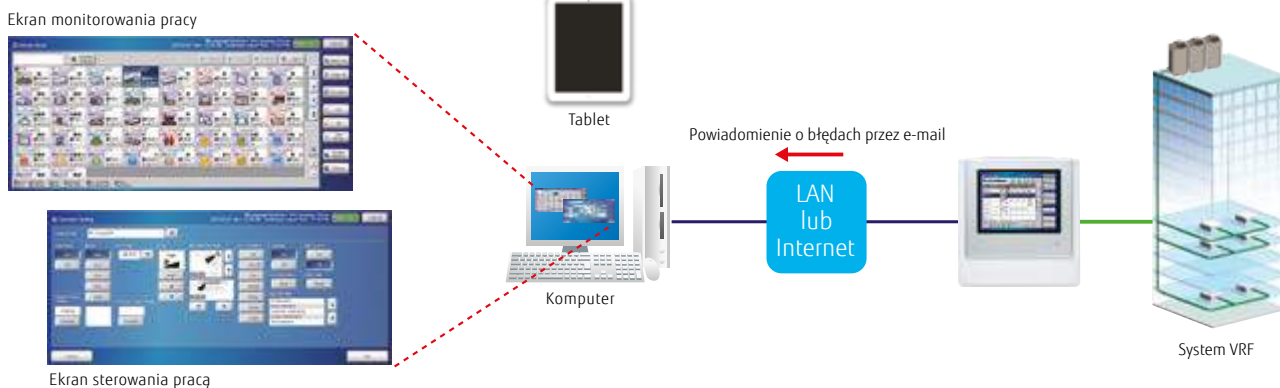

Smartfon

Model	Przeglądarka
Nexus 6P (Android 7.1.1)	Google Chrome 5.5
iphone 7 (iOS 10.1)	Safari 10

Tablet

Model	Przeglądarka
iPad Pro 9.7 cala (iOS 10.2.1)	Safari 10

Elastyczne przydzielanie dostępu na każdym poziomie użytkownika systemu

Administrator może zarejestrować kilku użytkowników, przydzielając im dostęp do konkretnych jednostek wewnętrznych i funkcji.

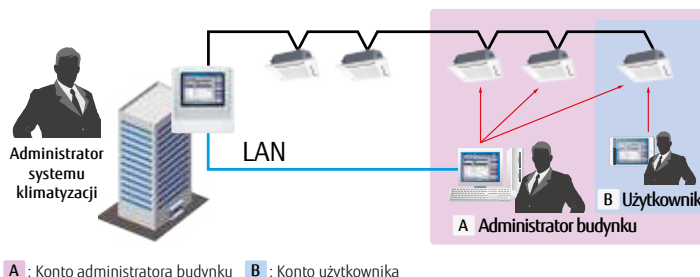

A : Konto administratora budynku B : Konto użytkownika

Funkcja dodatkowych wersji językowych

W standardzie dostępnych jest 7 języków: angielski, chiński, francuski, niemiecki, hiszpański, rosyjski, polski. Dodatkowe wersje językowe można zintegrować na zdalnym urządzeniu, tworząc bazę terminologii. Dodatkowy język wyświetlany będzie wyłącznie na zdalnym urządzeniu, na sterowniku z panelem dotykowym nie można dodawać dodatkowych wersji językowych.



Rozliczanie kosztów energii (opcja: UTY-PTGXA)

- Funkcja rozdziału kosztów energii w prosty sposób rozlicza energię zużyty przez poszczególnych użytkowników klimatyzacji.

- Rozdział zużycia/rozliczenie kosztów
- Ustawienia najemców (bloki)
- Rozdział energii wspólnych urządzeń
- Ustawienia przydziałów nominalnego poboru mocy
- Indywidualne wyliczenia dla chłodzenia i grzania
- Współpraca z licznikiem energii

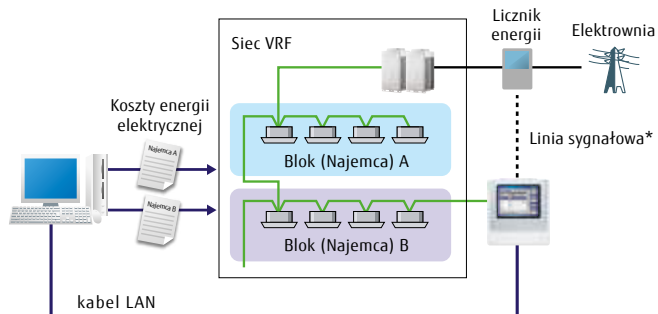

*: Licznik energii (1 szt.) można podłączyć do złącza zewnętrznego wejścia sterownika z panelem dotykowym. Jednocześnie nie będzie możliwe podłączenie licznika do jednostki zewnętrznej.

Funkcje sterownika z panelem dotykowym

Automatyczne przełączanie czasu letniego

Gotowość funkcji

- 1) Ustawienie harmonogramu dla czasu letniego
 - Użytkownik nie musi pamiętać o zmianie czasu na letni.

Automatyczna synchronizacja zegara

- 2) Ustawienia czasu na każdym sterowniku można grupowo zsynchronizować.

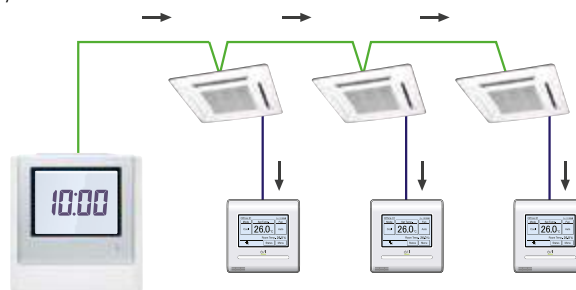

Tryb cichej pracy jednostki zewnętrznej

Dostępne są 4 poziomy głośności pracy, zależnie od warunków montażu. Czas obowiązywania trybu cichej pracy można zaprogramować.

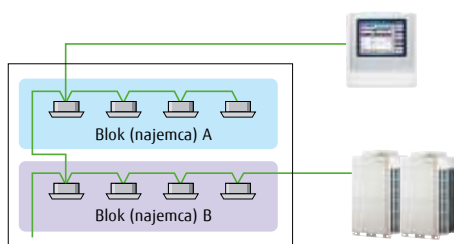

Priorytet ciszy

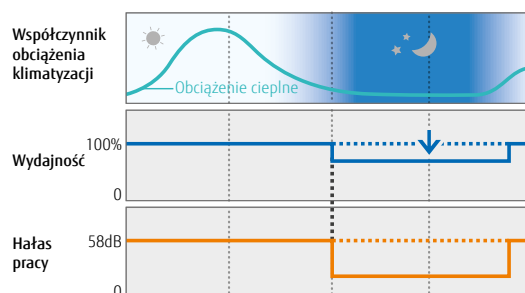

Różne funkcje oszczędzania energii

Indywidualne czasy auto

- Możliwość ustawienia 2 osobnych punktów nastawy dla grzania i chłodzenia.
- Automatyczna zmiana trybu między grzaniem i chłodzeniem.

* Funkcja niedostępna w niektórych modelach.



Nastawa dla chłodzenia 28°C, nastawa dla grzania 18°C

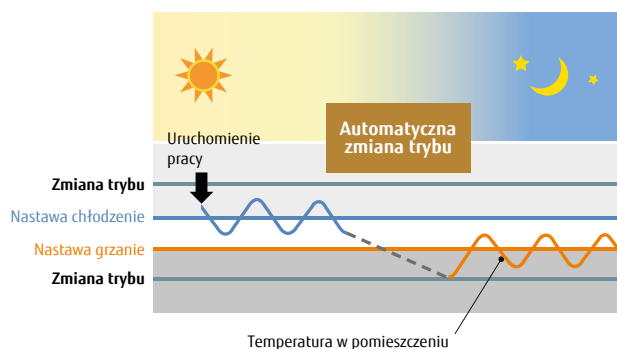



Funkcja wykrywania wycieku czynnika

Stan wycieku czynnika chłodniczego jest wskazywany przez sterownik z panelem dotykowym, jeśli dojdzie do wycieku czynnika chłodniczego, alarm jest wyświetlany na ekranie, użytkownik jest powiadamiany, a układ chłodniczy jest wyłączany (w przypadku uzbrojenia układu w system detekcji).



Wyskakujące okienko z informacją o wycieku

PODSUMOWANIE FUNKCJI



	 UTY-DTGYZ1	 Zdalne monitorowanie
Funkcje sterowania klimatyzacją		
Wł. / Wył.	●	●
Ustawianie trybu pracy*1	●	●
Ustawianie prędkości wentylatora	●	●
Nastawa temperatury	●	●
Ograniczony punkt nastawy temperatury	●	●
Tryb testowy	●	●
Ustawianie żaluzji góra/dół	●	●
Ustawianie żaluzji prawo/lewo	●	●
Indywidualna regulacja żaluzji	●*2	●
Konfiguracja grup	●	●
Blokada funkcji pilota	●	●
Funkcja przeciwarzamrażeniowa	●	●
Auto. przywracanie nastawy temperatury	—	●
Różne funkcje oszczędzania energii	—	●
Ustawienia trybu ekonomicznego	●	●
Sterowanie czujnikiem obecności	—	●
Wyświetlane informacje		
Błąd	●	●
Odszranianie	●	●
Bieżący czas	●	●
Dzień tygodnia	●	●
Blokada funkcji pilota	●	●
Priorytet chłodzenia / grzania	●	●
Podgląd adresu	●	●
Temperatura w pomieszczeniu	●	●
Obsługa w wielu językach	●	●
Czas letni	●	●
Ustawienia strefy czasowej	●	●
Rejestracja nazw	●	●
Podświetlenie wyświetlacza	●	●
Dostępne wersje językowe	7	7+dotatkowe
Zerowanie kontrolki filtra	●	●
Pamięć ustawień	●	●
Funkcja wykrywania wycieku czynnika	●	●

●: Opcja obsługiwana ○: Funkcja opcjonalna —: Opcja jeszcze nieobsługiwana

*1 Funkcja niedostępna w niektórych modelach

*2 Tylko zerowanie ustawień.

*3 Funkcja dostępna wyłącznie poprzez sterowanie zewnętrznym wejściem.

	 UTY-DTGYZ1	 Zdalne monitorowanie	
Programator			
Programator czasu	okres czasu	rok	rok
	wł./wył., temperatura, tryb, ilość zdarzeń na dzień	20	20
Programator czasu wł. / wył.		—	—
Programator nocny		—	—
Programowanie czasu		—	—
Programator auto. wyłączenia		—	●
Anulowanie programatora na 1 dzień		●	●
Minimalny skok nastaw (minuty)		10	10
Sterowanie			
Monitorowanie stanu pracy systemu		●	●
Kalkulacja kosztów zużycia energii		○	○
Historia błędów		●	●
Awaryjne zatrzymanie		●*3	●*3
Sterowanie ze zdalnej lokalizacji		—	●
Zarządzanie energooszczędnością		—	—
Wiadomość e-mail o błędzie		—	●
Blokada przycisków		● blokada hasłem	—
Tryb cichej pracy		●	●

Dane techniczne

Model	UTY-DTGYZ1
Zasilanie	100-240 V 50/60 Hz, jednofazowe
Wymiary (W × S × G) (mm)	260 × 246 × 54
Masa (g)	2 150
Porty	transmisja/LAN/USB/ZEWN. WEJ./ZEWN. WYJ./przycisk resetu

System Controller

UTY-APGXZ1 **Oprogramowanie**



Sterowanie maks.

4 sieciami VRF

Sterowanie maks.

400 jednostkami zewnętrznymi

Sterowanie maks.

1600 jednostkami wewnętrznymi

System realizujący zaawansowany monitoring i sterowanie systemem VRF dla małych, jak i dużych budynków

- Możliwość sterowania maks. 4 sieciami VRF, 1600 jednostkami wewnętrznymi i 400 jednostkami zewnętrznymi.
- W uzupełnieniu do funkcji precyzyjnego sterowania klimatyzacją, usprawniono centralne sterowanie, funkcję rozliczania kosztów zużycia energii, harmonogramowanie oraz funkcje energooszczędnościowe, które w zupełności spełniają wymagania administratorów i właścicieli budynków.
- Oprogramowanie dostępne jest w 7 różnych wersjach językowych: angielskiej, chińskiej, francuskiej, niemieckiej, hiszpańskiej, rosyjskiej i polskiej.

System Controller Lite

UTY-ALGXZ1 **Oprogramowanie**



Sterowanie maks.

1 sieciami VRF

Sterowanie maks.

100 jednostkami zewnętrznymi

Sterowanie maks.

400 jednostkami wewnętrznymi

System Controller Lite posiada podstawowe funkcje, wystarczające do centralnego sterowania małymi i średnimi budynkami

- Możliwość sterowania maks. 1 siecią VRF, 400 jednostkami wewnętrznymi i 100 jednostkami zewnętrznymi.
- W uzupełnieniu do funkcji precyzyjnego sterowania klimatyzacją, aby dostosować możliwości programu do wymagań klienta, można go wzbogacić o dodatkowe opcje.
- Oprogramowanie dostępne jest w 7 różnych wersjach językowych: angielskiej, chińskiej, francuskiej, niemieckiej, hiszpańskiej, rosyjskiej i polskiej.

Interfejs i obsługa przyjazne użytkownikowi

Kliknij i obsługuj: możliwość prezentacji urządzeń z perspektywy, usprawniającej obsługę programu i sterowanie urządzeniami. Dostępne są 4 metody podglądu: obiekt, budynek, piętro lub lista.

Dowolne definiowanie grup dla sterowania grupowego: jednostki wewnętrzne można dowolnie grupować w celu realizowania prostych operacji sterowania grupowego z menu drzewa. Grupowanie urządzeń według hierarchii, działów, sekcji, oddziałów itp.

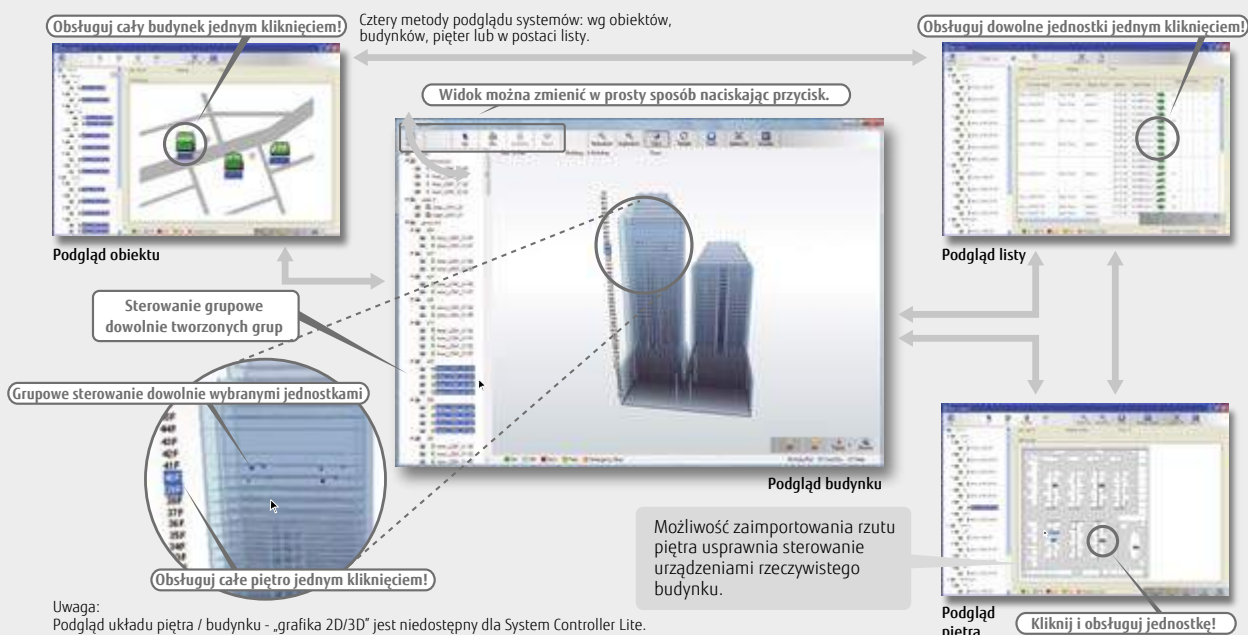

Sterowanie zewnętrznymi urządzeniami z wykorzystaniem protokołu MODBUS

Standard dla System Controller **Opcja** dla System Controller Lite UTY-PLGXX2

Gdy interfejs MODBUS (poza dostawą) jest podłączony do komputera, urządzenia elektryczne wspierane przez MODBUS mogą być sterowane centralnie. Możliwość wyłączenia wszystkich urządzeń pobierających energię w budynku pozwala na znaczne oszczędności.

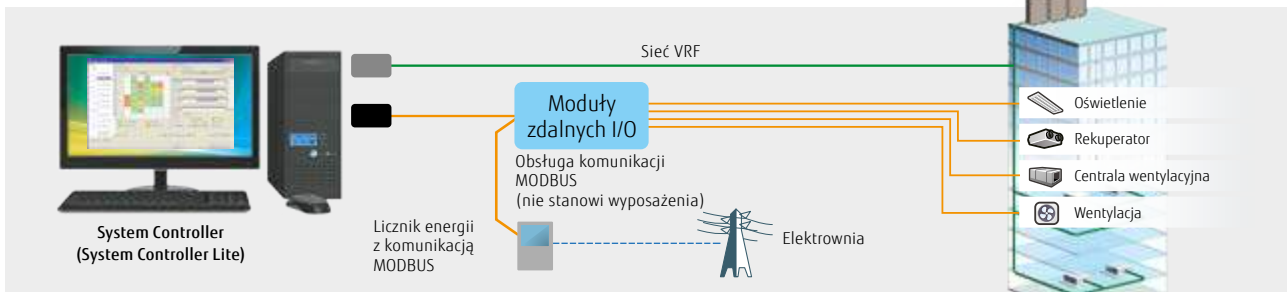

Uniwersalne narzędzia wspomagające obsługę i zarządzanie danymi

Standard dla System Controller i System Controller Lite

Sterowanie według harmonogramu

- Dla każdej grupy pilota / grupy zdefiniowanej przez użytkownika można definiować roczne plany pracy.
- Ustawienia Wł. / Wył., tryb pracy, blokada funkcji pilota oraz nastawa temperatury mogą być zapisywane do 143 razy w ciągu doby z 10 minutowymi przerwami, do 101 konfiguracji dla każdej grupy pilota.
- Możliwość definiowania ustawień z uwzględnieniem północy.
- Możliwość programowania specjalnych ustawień dla dni wolnych od pracy, świąt itp. dla całego roku.
- Możliwość zaprogramowania cichej pracy jednostki zewnętrznej.



Różne funkcje sterowania jednostkami wewnętrznymi i zewnętrznymi

- Wyświetlanie stanu i trybu pracy jednostki wewnętrznej
- Wł. / wył. jednostki wewnętrznej i przełączanie trybu pracy
- Ograniczenie punktu nastawy temperatury
- Ustawienia cichej pracy jednostki zewnętrznej

Blokada funkcji pilota

Możliwość zablokowania trybu pracy, temperatury, Wł./Wył., itp.

Sygnalizacja błędów i powiadomienie e-mail

Błąd sygnalizowany jest wyskakującym okienkiem, któremu towarzyszy sygnał dźwiękowy oraz wiadomość e-mail wysłana w rzeczywistym czasie wystąpienia błędu. Błędy są przechowywane przez rok od czasu ich wystąpienia.

Zapis przebiegu pracy i sterowania

Prezentacja historii stanów pracy i nastaw.

Eksport/import bazy danych

Importowanie/eksportowanie zarejestrowanych danych, układów i rzutów. Ustawienie dostępne wyłącznie dla administratora.

Automatyczna synchronizacja zegara

Ustawienia czasu na każdym sterowniku można grupowo zsynchronizować.

Podział kosztów zużycia energii elektrycznej

Standard dla System Controller

Opcja dla System Controller Lite UTY-PLGXA2

Rozliczanie kosztów zużycia energii

Ogólny rachunek za dostawę energii dla wielu jednostek wewnętrznych podłączonych do jednego, wspólnego licznika zużycia energii systemu klimatyzacji można rozłożyć na poszczególne urządzenia, zależnie od przepracowanego przez nie czasu i warunków pracy. Możliwość rozliczania specjalnych taryf (np. nocnej lub weekendowej). Możliwość drukowania wycisków w formie ostatecznych załączników do rachunków.

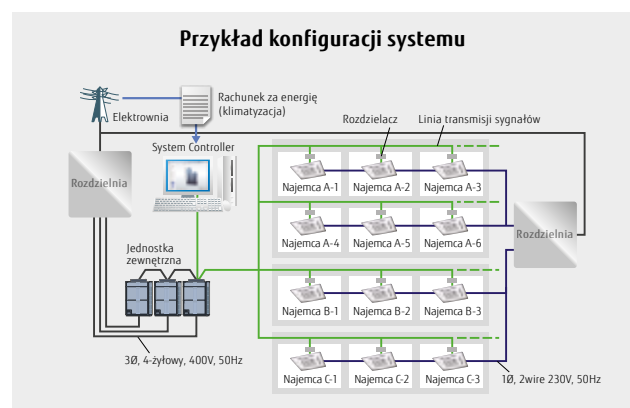

Funkcje oprogramowania System Controller/System Controller Lite

Zdalne sterowanie centralne

- Standard** dla System Controller
- Opcja** dla System Controller Lite UTY-PLGXR2

Oprogramowanie sterujące można zastosować do lokalnego lub zdalnego, centralnego sterowania różnymi sieciami. Sterownik wymaga dwóch współpracujących ze sobą rodzajów oprogramowania. Program Serwer pracuje w tle i komunikuje się z systemem VRF. Program Klient stanowi interfejs użytkownika i komunikuje się z serwerem. Programy Serwer i Klient mogą pracować na jednym komputerze PC lub dwóch różnych połączonych w sieci. Program Klient zainstalowany na jednym komputerze może sterować centralnie oraz zdalnie 10 instalacjami systemu VRF z maksymalnie 20 budynkami wchodzącymi w skład jednego obiektu.

Sterowanie centralne na miejscu instalacji

Maks. 4 sieci VRF na jednym obiekcie

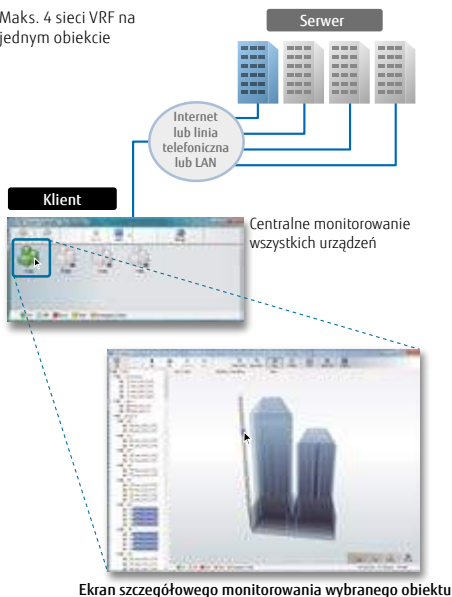

Zdalne sterowanie

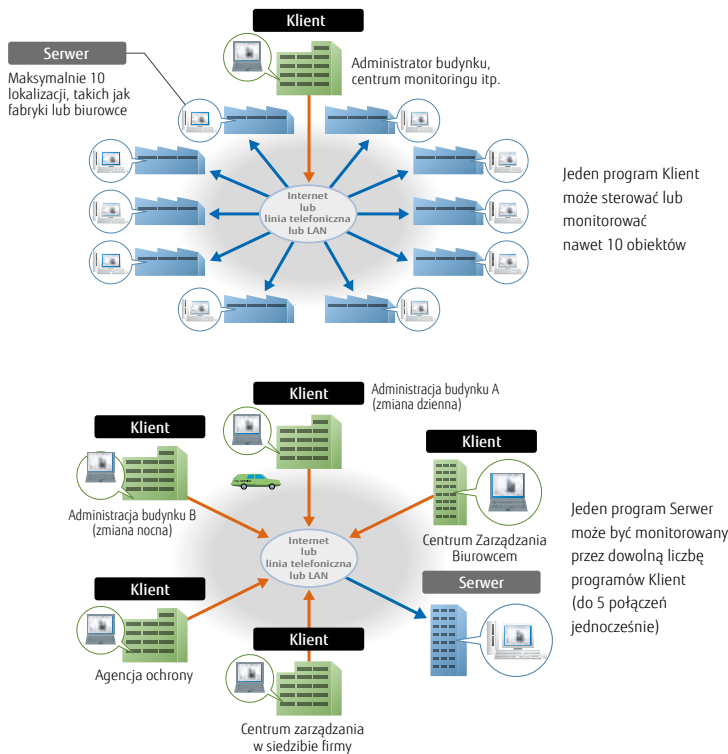

Zarządzanie oszczędnością energii

- Opcja** dla System Controller UTY-PEGXZ1
- Opcja** dla System Controller Lite UTY-PLGXE2

Możliwość konfiguracji i zarządzania szeregiem funkcji oszczędzania energii, zależnie od pory roku, pogody i okresu czasu. Utrzymanie komfortu w pomieszczeniach możliwe jest przy zachowaniu wysokiego poziomu oszczędności energii.



Główny ekran funkcji zarządzania oszczędnością energii

Dane wykresu zarządzania oszczędnością energii: wykres porównuje pobór energii z poprzednim miesiącem i poprzednim rokiem, aby ułatwić analizę efektu energooszczędności.

Funkcja zmiennej pracy jednostek wewnętrznych

Praca jednostek wewnętrznych może być rotacyjnie przełączana, zgodnie z ustawionym rocznym harmonogramem, w celu ograniczenia zużycia energii i jednoczesnego utrzymania komfortowych warunków. Długość przestoju można dowolnie ustawić.

Funkcja ograniczenia zużycia energii

Podłączony licznik energii pozwala programowi na analizę całkowitego zużycia energii podczas przełączania temperatury wewnętrznej, czy ustawienia wymuszonego wyłączenia termostatu. Wykonane pomiary pozwalają na szczegółowe zarządzanie zużyciem energii i jednoczesne utrzymanie komfortu i sterowanie pracą w sposób pozwalający na osiągnięcie zadanego poziomu zużycia energii dla każdego przedziału czasowego. Sterowane jednostki można dowolnie łączyć w grupy i ustawiać poziom kontroli.

Funkcja ograniczenia wydajności jednostki zewnętrznej

Funkcja obniża górny limit wydajności jednostki zewnętrznej w celu ograniczenia zużycia energii w okresach szczytowego zapotrzebowania, poprzez uśrednienie poziomu energooszczędności dla każdego układu chłodniczego. Górny limit wydajności można ograniczyć o 50% lub więcej.

PODSUMOWANIE FUNKCJI

Funkcja	Typ	System controller			System controller lite			
		UTY-APGXZ1	Opcja UTY-PEGXZ1	UTY-ALGXZ1	Opcja UTY-PLGXR2	Opcja UTY-PLGXA2	Opcja UTY-PLGX2	Opcja UTY-PLGXX2
Specyfikacja systemu	Maks. ilość obsługiwanych sieci VRF	4	—	1	—	—	—	—
	Maks. ilość jednostek wewnętrznych / grup pilota w sieci VRF	400	—	400	—	—	—	—
	Maks. ilość jednostek zewnętrznych w sieci VRF	100	—	100	—	—	—	—
	Maks. ilość jednostek wewnętrznych / grup pilota na jeden program	1600	—	400	—	—	—	—
	Maks. ilość jednostek zewnętrznych na jeden program	400	—	100	—	—	—	—
Nadzór obiektu	Podgląd wielu obiektów	10	—	10	—	—	—	—
	Ilość budynków w 1 obiekcie	20	—	—	—	—	—	—
	Ilość pięter w 1 obiekcie	200	—	—	—	—	—	—
	Ilość pięter w 1 budynku	50	—	—	—	—	—	—
	Podgląd układu - grafika 3D	●	—	—	—	—	—	—
	Podgląd układu - grafika 2D	●	—	—	—	—	—	—
	Podgląd w formie listy	●	—	●	—	—	—	—
	Podgląd w formie drzewa	●	—	●	—	—	—	—
	Podgląd grupy	●	—	●	—	—	—	—
	Sygnalizacja błędów	●	—	●	—	—	—	—
Obsługa błędów	Alarm dźwiękowy	●	—	●	—	—	—	—
	Powiadomienie e-mail	●	—	●	—	—	—	—
Historia	Historia błędów	●	—	●	—	—	—	—
	Historia przebiegu pracy	●	—	●	—	—	—	—
	Historia sterowania	●	—	●	—	—	—	—
Sterowanie pracą	Sterowanie indywidualne	Wł./Wył.	●	—	●	—	—	—
		Tryb pracy*	●	—	●	—	—	—
		Temperatura w pomieszczeniu	●	—	●	—	—	—
		Obroty wentylatora	●	—	●	—	—	—
		Kierunek nawiewu powietrza	●	—	●	—	—	—
		Tryb ekonomiczny	●	—	●	—	—	—
		Ograniczenie punktu nastawy temperatury	●	—	●	—	—	—
		Tryb przeciwwzamarzaniowy	●	—	●	—	—	—
	Obsługa indywidualna	Tryb cichej pracy jednostki zewnętrznej	●	—	●	—	—	—
		Blokada funkcji pilota	●	—	●	—	—	—
		Ustawienia górnego i dolnego limitu temperatury	●	—	●	—	—	—
		Zerowanie kontrolki filtra	●	—	●	—	—	—
	Inne	Pamięć	●	—	●	—	—	—
		Wzorce pracy	●	—	●	—	—	—
Harmonogram	Plan roczny	●	—	●	—	—	—	
	Ustawienia dni specjalnych	●	—	●	—	—	—	
	Ilość Wł./Wył. na dzień	72	—	72	—	—	—	
	Ilość Wł./Wył. na tydzień	504	—	504	—	—	—	
	Anulowanie ustawień harmonogramu na jeden dzień	●	—	●	—	—	—	
	Minimalny skok nastaw (minuty)	10	—	10	—	—	—	
	Harmonogram tygodniowy trybu cichej pracy	●	—	●	—	—	—	
	Obsługa internetu	●	—	●	—	—	—	
Zdalne sterowanie	Zdalne monitorowanie	●	—	●	—	—	—	
	Zdalne sterowanie pracą	●	—	●	—	—	—	
	Zdalna konfiguracja ustawień	●	—	●	—	—	—	
	Kalkulacja rozdziału kosztów / generowanie rachunków	●	—	●	—	—	—	
Rozdział kosztów zużycia energii	Ustawienia lokatorów (bloków)	●	—	●	—	—	—	
	Ustawienia rozdziału kosztów urządzeń wspólnych	●	—	●	—	—	—	
	Ustawienia przydziału nominalnego zużycia energii	●	—	●	—	—	—	
	Indywidualne rozliczanie chłodzenia i grzania	—	●	—	—	—	—	
	Współpraca z licznikami energii	—	●	—	—	—	—	
Zarządzanie oszczędnością energii	Rotacyjna praca jednostek wewnętrznych	—	●	—	—	—	●	
	Ograniczenie poboru mocy	—	●	—	—	—	●	
	Ograniczenie wydajności jednostki zewnętrznej	—	●	—	—	—	●	
	Zapis pracy w trybie energooszczędnym	—	●	—	—	—	●	
	Informacja o oszczędności energii	—	●	—	—	—	●	
	Monitorowanie zużycia energii	—	●	—	—	—	●	
	Współpraca z licznikami energii	—	●	—	—	—	●	
Urządzenie zewnętrzne	Monitorowanie	●	—	—	—	—	●	
	Sterowanie	●	—	—	—	—	●	
Inne	Import / eksport bazy danych	●	—	●	—	—	—	
	Automatyczna synchronizacja zegara	●	—	●	—	—	—	
	Interfejs wielojęzyczny	7 języków	—	7 języków	—	—	—	
	Funkcja wykrywania wycieku czynnika	—	—	—	—	—	—	
	Wyłączenie zasilania	●	—	●	—	—	—	

●●: Dostępne. - : Niedostępne. *Funkcja niedostępna w niektórych modelach

Wymagania sprzętowe

Oprogramowanie należy zainstalować na komputerze osobistym, spełniającym poniższe wymagania sprzętowe.

	System Controller	System Controller Lite
System operacyjny	<ul style="list-style-type: none"> Microsoft® Windows® 7 Home Premium (wersja 32- lub 64-bitowa) SP1, Windows® 7 Professional (wersja 32- lub 64-bitowa) SP1 Microsoft® Windows® 8.1 (wersja 32- lub 64-bitowa), Windows® 8.1 Pro (wersja 32- lub 64-bitowa) Microsoft® Windows® 10 Home (wersja 32- lub 64-bitowa), Windows® 10 Pro (wersja 32- lub 64-bitowa) [Obsługiwane języki] angielski, chiński, francuski, niemiecki, rosyjski, hiszpański i polski	<ul style="list-style-type: none"> Microsoft® Windows® 7 Home Premium (wersja 32- lub 64-bitowa) SP1, Windows® 7 Professional (wersja 32- lub 64-bitowa) SP1 Microsoft® Windows® 8.1 (wersja 32- lub 64-bitowa), Windows® 8.1 Pro (wersja 32- lub 64-bitowa) Microsoft® Windows® 10 Home (wersja 32- lub 64-bitowa), Windows® 10 Pro (wersja 32- lub 64-bitowa) [Obsługiwane języki] angielski, chiński, francuski, niemiecki, rosyjski, hiszpański i polski
CPU	Intel® Core™ i3 2 GHz lub szybszy	Intel® Core™ i3 2 GHz lub szybszy
Pamięć	<ul style="list-style-type: none"> min. 2 GB (dla Windows® 7 [wersja 32-bitowa]) min. 4 GB (dla Windows® 7 [wersja 64-bitowa], Windows® 8.1 i Windows® 10) 	<ul style="list-style-type: none"> min. 2 GB (dla Windows® 7 [wersja 32-bitowa]) min. 4 GB (dla Windows® 7 [wersja 64-bitowa], Windows® 8.1 i Windows® 10)
Dysk twardy	min. 40 GB wolnej przestrzeni dyskowej	min. 40 GB wolnej przestrzeni dyskowej
Monitor	Rozdzielczość min. 1024 x 768	Rozdzielczość min. 1024 x 768
Interfejsy	<ul style="list-style-type: none"> Gniazdo Ethernet (dostęp do Internetu za pośrednictwem sieci LAN) lub modem (dostęp do Internetu za pośrednictwem publicznej linii telefonicznej) Gniazda USB (maksymalnie 6) (wymagane wyłącznie dla komputera serwera, pracującego jako VRF Controller) - Maks. 2 gniazda USB wymagane dla podłączenia białego klucza USB/WibuKey - Maks. 4 gniazda USB wymagane dla interfejsu sieciowego Echelon® U10 USB * Ilość wymaganych gniazd USB zależy od zastosowanej konfiguracji systemu.	<ul style="list-style-type: none"> Gniazdo Ethernet (dostęp do Internetu za pośrednictwem sieci LAN) lub modem (dostęp do Internetu za pośrednictwem publicznej linii telefonicznej) Gniazda USB (maksymalnie 6) (wymagane wyłącznie dla komputera serwera, pracującego jako VRF Controller) - Maks. 4 gniazda USB wymagane dla podłączenia białego klucza USB/WibuKey - Maks. 1 gniazdo USB wymagane dla interfejsu sieciowego Echelon® U10 USB * Ilość wymaganych gniazd USB zależy od zastosowanej konfiguracji systemu.
Grafika	Akcelerator graficzny kompatybilny z Microsoft® DirectX® 9.0c	Akcelerator graficzny kompatybilny z Microsoft® DirectX® 9.0c
Dodatkowe oprogramowanie	Adobe® Reader® 9.0 lub nowszy	Adobe® Reader® 9.0 lub nowszy

* Interfejs sieciowy Echelon® U10 USB - TP/FT-10 Channel (nr modelu: 75010R) (Wymagany dla każdej sieci VRF)

ZAWARTOŚĆ OPAKOWANIA

Typ	dla System controller			dla System controller Lite			
	System Controller	Opcja Energy manager	System Controller Lite	Zdalny dostęp	Opcja Podział kosztów zużycia energii	Opcja Oszczędność energii	Opcja Sterowanie centralne
Model	UTY-APGXZ1	UTY-PEGXZ1	UTY-ALGXZ1	UTY-PLGXR2	UTY-PLGXA2	UTY-PLGX2	UTY-PLGXX2
BIAŁY-KLUCZ-USB	1	1	1	1	1	1	1

*1: Klucz sprzętowy podłączany do portu USB w komputerze, na którym zainstalowane jest oprogramowanie sterujące System Controller lub System Controller Lite. Oprogramowanie można uruchomić wyłącznie na komputerze z podpiętym BIAŁYM-KLUCZEM-USB. Klucz nie jest wymagany dla zdalnego oprogramowania z poziomu programu VRF Explorer.

Bramka BACnet®

UTY-ABGXZ1 Oprogramowanie



BIAŁY-KLUCZ-USB
(klucz sprzętowy)



BACnet jest zarejestrowanym znakiem towarowym ASHRAE. ASHRAE nie wspiera, nie zatwierdza ani nie testuje produktów na zgodność z normami ASHRAE. Za zgodność wymienionych produktów z wymaganiami normy ASHRAE Standard 135 odpowiada BACnet International (BI). BTL jest zarejestrowanym znakiem towarowym BACnet International.

- Umożliwia podłączenie średnich i dużych systemów BMS do systemu sieci VRF poprzez otwarty protokół komunikacyjny BACnet®.
- Do jednej bramki BACnet® można podłączyć maksymalnie 1600 jednostek wewnętrznych, tworzących 4 sieci VRF (maksymalnie 400 jednostek wewnętrznych i 100 jednostek zewnętrznych w jednym systemie sieciowym.).
- Umożliwia sterowanie i monitorowanie systemu sieci VRF za pośrednictwem otwartego protokołu komunikacyjnego BACnet®.
- Kompatybilny ze standardem BACnet® (B-ASC)(normy ANSI/ASHRAE-135-2014).
- Kompatybilny z BACnet® / IP poprzez Ethernet.
- Dostępne są funkcje harmonogramu, alarmów i zdarzeń, funkcja rozliczania kosztów zużycia energii oraz funkcja oszczędności energii.
- Mały interfejs U10 USB umożliwia podłączenie komputera do systemu sieci VRF. Komputer i interfejs USB nie stanowią wyposażenia.
- Oprogramowanie dostępne jest w 7 różnych wersjach językowych: angielskiej, chińskiej, francuskiej, niemieckiej, hiszpańskiej, rosyjskiej i polskiej.

Sterowanie maks.

4

sieciami VRF

Sterowanie maks.

100 jednostkami zewnętrznymi

Sterowanie maks.

1600 jednostkami wewnętrznymi

Przykład instalacji

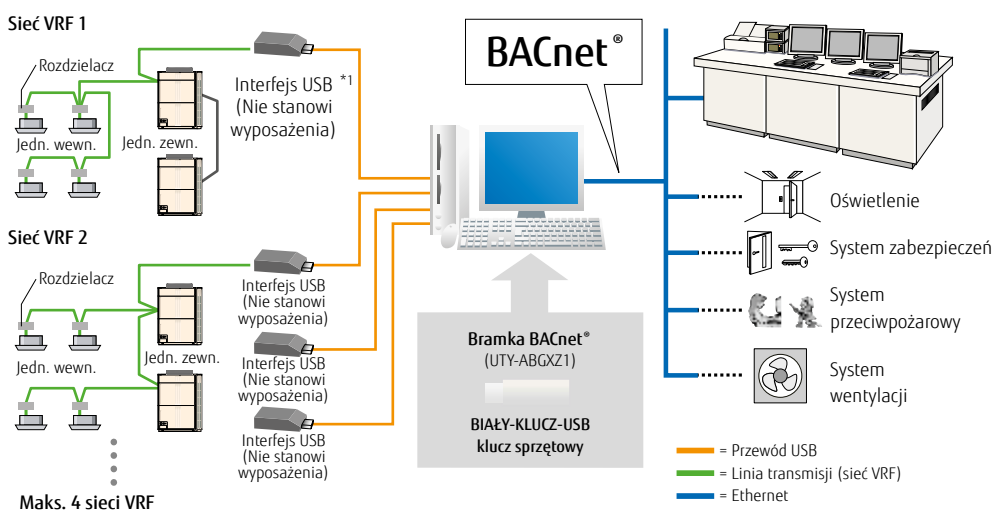

*1: interfejs USB - interfejs sieciowy U10 marki Echelon®.

Wymagania sprzętowe

UTY-ABGXZ1	
System operacyjny	• Microsoft® Windows® 7 Home Premium (wersja 32- lub 64-bitowa) SP1, Windows® 7 Professional (wersja 32- lub 64-bitowa) SP1 • Microsoft® Windows® 8.1 (wersja 32- lub 64-bitowa), Windows® 8.1 Pro (wersja 32- lub 64-bitowa) • Microsoft® Windows® 10 Home (wersja 32- lub 64-bitowa), Windows® 10 Pro (wersja 32- lub 64-bitowa) [Obsługiwane języki] angielski, chiński, francuski, niemiecki, rosyjski, hiszpański i polski
CPU	Intel® Core™ i3 2 GHz lub szybszy
Pamięć	• min. 2 GB (dla Windows® 7 [wersja 32-bitowa]) • min. 4 GB (dla Windows® 7 [wersja 64-bitowa], Windows® 8.1 oraz Windows® 10)
Dysk twardy	min. 40 GB wolnej przestrzeni dyskowej
Monitor	Rozdzielczość min. 1024 × 768
Interfejsy	• Gniazdo Ethernet (dostęp do Internetu za pośrednictwem sieci LAN) • Gniazda USB (maksymalnie 5) - 1 gniazdo USB wymagane dla podłączenia białego klucza USB/WibuKey - Maksymalnie 4 gniazda USB wymagane dla podłączenia interfejsu sieciowego Echelon® U10 USB * Maksymalna ilość wymaganych gniazd USB zależy od zastosowanej konfiguracji systemu.
Dodatkowe oprogramowanie	Adobe® Reader® 9.0 lub nowszy

• Interfejs sieciowy Echelon® U10 USB - TP/FT-10 Channel (nr modelu: 75010R) (Wymagany dla każdej sieci VRF)

<Zawartość opakowania>

Nazwa	Ilość	Zastosowanie
BIAŁY-KLUCZ-USB	1	Zawiera oprogramowanie, instrukcje i licencję dla oprogramowania BACnet®.

Interfejs BACnet®

UTY-VBGX Osprzęt



BACnet jest zarejestrowanym znakiem towarowym ASHRAE. ASHRAE nie wspiera, nie zatwierdza ani nie testuje produktów na zgodność z normami ASHRAE. Za zgodność wymienionych produktów z wymaganiami normy ASHRAE Standard 135 odpowiada BACnet International (BI). BTL jest zarejestrowanym znakiem towarowym BACnet International.

Sterowanie maks.

1 siecią VRF

Sterowanie maks.

32 układami chłodniczymi

Sterowanie maks.

128 jednostkami wewnętrznymi

Dane techniczne

Model	UTY-VBGX
Sterowanie maks. jednostkami wewnętrznymi	128
Ilość sterowanych układów chłodniczych	32
Ilość sterowanych sieci VRF	1
Ilość jednostek podłączonych do 1 sieci VRF	4

- Interfejs BACnet® umożliwia podłączenie systemu VRF Fujitsu General do systemu BMS.
- Do jednego interfejsu BACnet® można podłączyć maks. 128 jednostek wewnętrznych i 32 układy chłodnicze.
- Kompatybilny ze standardem BACnet® (B-ASC) (normy ANSI/ASHRAE-135-2014)
- Kompatybilny ze standardem BACnet®/IP poprzez Ethernet.

Przykład instalacji

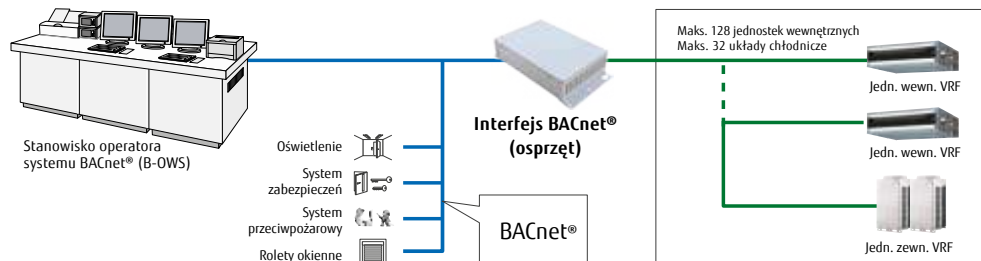

Model	UTY-VBGX
Zasilanie	100-240 V 50/60 Hz, jednofazowe
Pobór mocy (W)	4,6 (maks.)
Wymiary (W x S x G) (mm)	59,6 x 270,4 x 176
Masa (g)	1 200

Interfejs LONWORKS®

UTY-VLGX



Podłączenie maks.

4 interfejsy do BMS

Sterowanie maks.

100 jednostkami zewnętrznymi

Sterowanie maks.

128 jednostkami wewnętrznymi

- Urządzenie pozwalające na podłączenie systemu VRF do otwartej sieci LONWORKS® w celu zdalnego zarządzania małymi oraz średnimi systemami BMS i systemem VRF.
- System VRF może być centralnie sterowany lub monitorowany z systemu LONWORKS® poprzez interfejs UTY-VLGX.
- Do jednego interfejsu LONWORKS® można podłączyć maks. 128 jednostek wewnętrznych.

Przykład instalacji

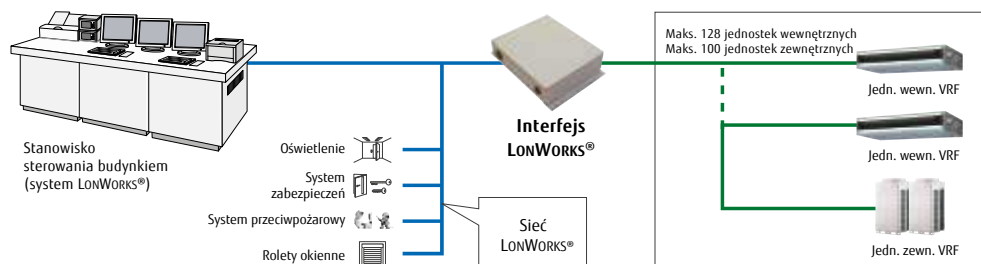

Dane techniczne

Model	UTY-VLGX
Zasilanie	208-240 V 50/60 Hz, jednofazowe
Pobór mocy (W)	4,5
Wymiary (W x S x G) (mm)	67 x 288 x 211
Masa (g)	1 500

Specyfikacja transmisji (po stronie BMS)

Prędkość transmisji	78 kbps
Typ magistrali	FT-X1 (marka Echelon®)
Topologia	dowolna
Rezystor końcowy	brak (jest dołączany na końcu sieci)

Interfejs MODBUS® dla systemu VRF

UTY-VMGX



Interfejs MODBUS umożliwia pełną integrację klimatyzatorów z siecią MODBUS

- Kompaktowa i lekka konstrukcja.
- Bezpośrednie połączenia z siecią MODBUS.
- Do 128 jednostek wewnętrznych może być kontrolowanych przez jeden Interfejs MODBUS.
- Interfejs MODBUS umożliwia centralne monitorowanie i kontrolę klimatyzatorów za pomocą BMS lub sterownika centralnego.
- Do sieci VRF można podłączyć maksymalnie 9 interfejsów. Symultaniczne sterowanie takie jak ON/OFF lub ustawienia temperatury mogą być wykonane w każdej strefie.
- Możliwość łatwego wykrycia błędów połączenia nawet po zakończeniu prac instalacyjnych.

Podłączenie maks.
9 jednostek
do jednej sieci VRF

Sterowanie maks.
100 jednostkami
zewnętrznymi

Podłączenie maks.
128 jednostek
wewnętrznych

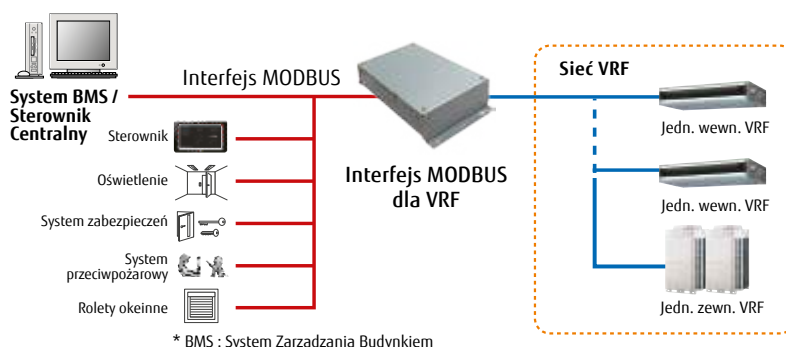

Interfejs KNX® dla systemu VRF

UTY-VKGX



Interfejs KNX służy do centralnego sterowania systemem

- Nowy interfejs KNX umożliwia podłączenie sterownika centralnego/domowego do systemu VRF Fujitsu General.
- Do jednego interfejsu KNX można podłączyć maksymalnie 128 jednostek wewnętrznych i 100 jednostek zewnętrznych.

Sterowanie maks.
100 jednostkami
zewnętrznymi

Podłączenie maks.
128 jednostek
wewnętrznych

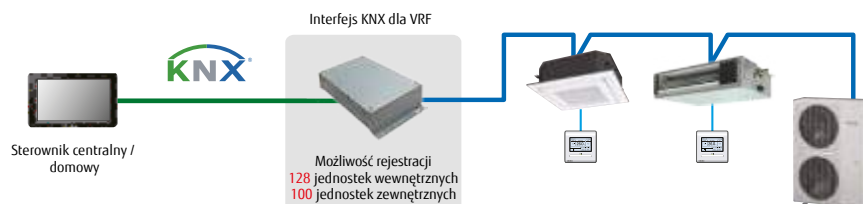

Dane techniczne

Model	UTY-VMGX
Zasilanie	220-240 V 50/60 Hz
Pobór mocy (W)	Maks. 2
Wymiary (W × S × G) (mm)	54 × 260 × 150
Masa (g)	1 100

Model	UTY-VKGX
Zasilanie	220-240 V 50/60 Hz
Pobór mocy (W)	1,5
Wymiary (W × S × G) (mm)	54 × 260 × 150
Masa (g)	1 200

Wzmacniacz sygnału

UTY-VSGXZ1



- Zastosowanie kilku wzmacniaczy pozwala na wydłużenie linii transmisji nawet do 3600 m.
- W jednym systemie VRF można podłączyć maksymalnie 8 wzmacniaczy sygnału.
- Wzmacniacz sygnału jest niezbędny:
 - (1) jeżeli łączna długość linii transmisji przekracza 500 m.
 - (2) jeżeli łączna ilość urządzeń podłączonych do linii transmisji przekracza 64 jednostki.

Przykład instalacji

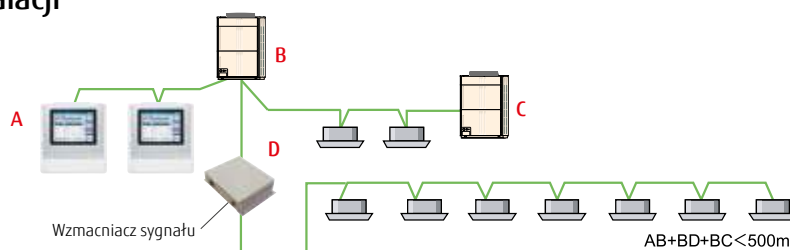

Dane techniczne

Model	UTY-VSGXZ1
Zasilanie	208-240 V 50/60 Hz, jednofazowe
Pobór mocy (W)	4.5
Wymiary (W × S × G) (mm)	67 × 288 × 211
Masa (g)	1 500



Lista systemów sterowania dla systemów Split/ Multi Split

Typ	Czynnik chłodniczy	Jednostka wewnętrzna																				
		Ścienne											Kasetonowy									
		Modele flagowe	Seria DESIGN	Seria STANDARD		Seria ECO		Seria DESIGN		Seria STANDARD		Seria ECO	Zwarty - nawiew 4-stronny		Nawiew obwodowy							
		R32	ASYG 12KXCA	ASYG 07/09/12/14 KGTB	ASYG 07/09/12/14 KMTB	ASYG 18/24KMTA	ASYG 07/09/12 KPCA	ASYG 18/24KLCA			ASYG 09/12LTCA	ASYG 07/09/12/14 LUCA	ASYG 07/09/12/14 LMCE	ASYG 18/30LFCA, ASYG24LFCC	ASYG 30/36LMTA	ASYG 07/09/12 LLEE	AUXG 09/12/14/18/22/24 KVLA		AUXG 18/22/24/30/36/45/54KRLB		AUXG 18/24/30/36/45/54 LRLB	
R410A																						
Sterowniki	Pilot przewodowy			• UTY-RNRYZ3+ • UTY-TWRXZ2		• UTY-RNRYZ3+ • UTY-TWRXZ2								• UTY-RNRYZ3+ • UTY-TWRX		• UTY-RNRYZ3		• UTY-RNRYZ3				
				• UTY-RLRY+ • UTY-TWRXZ2		• UTY-RLRY+ • UTY-TWRXZ2								• UTY-RLRY+ • UTY-TWRX		• UTY-RLRY		• UTY-RLRY				
					• UTY-RVNYM+ • UTY-TWBXF2				• UTY-RVNYM+ • UTY-TWBXF2	• UTY-RVNYM+ • UTY-XCBKZ2	• UTY-RVNYM	• UTY-RVNYM+ • UTY-XWNX							• UTY-RVNYM			
					• UTY-RNNYM+ • UTY-TWBXF2				• UTY-RNNYM+ • UTY-TWBXF2	• UTY-RNNYM+ • UTY-XCBKZ2	• UTY-RNNYM	• UTY-RNNYM+ • UTY-XWNX								• UTY-RNNYM		
Prosty pilot przewodowy	typ 2-żyłowy typ 3-żyłowy			• UTY-RSRY, • UTY-RHR+ • UTY-TWRXZ2		• UTY-RSRY, • UTY-RHR+ • UTY-TWRXZ2				• UTY-RSNYM+ • UTY-TWBXF2	• UTY-RSNYM+ • UTY-XCBKZ2	• UTY-RSNYM	• UTY-RSNYM+ • UTY-XWNX, • UTY-RSRY, • UTY-RHR+ • UTY-XWRX		• UTY-RSRY, • UTY-RHR, • UTY-RSNYM		• UTY-RSNYM		• UTY-RSRY, • UTY-RHR, • UTY-RSNYM			
Sterownik centralny																						
Pilot bez-przewodowy																• UTY-LNTY, • UTY-LNTX						
Zestaw odbiornika podczerwiieni z pilotem bez-przewodowym	typ kanałowy typ kasetonowy																				• UTY-LBITYC	
	typ kanałowy typ kasetonowy																					
Interfejsy	Interfejs MODBUS				• UTY-VMSX									• UTY-VMSX		• UTY-VMSX		• UTY-VMSX		• UTY-VMSX		
	Interfejs MODBUS							• FJ-RC-MBS-1+ • UTY-TWBXF2	• FJ-RC-MBS-1+ • UTY-XCBKZ2	• FJ-RC-MBS-1	• FJ-RC-MBS-1+ • UTY-XWNX							• FJ-RC-MBS-1				
	Interfejs KNX				• UTY-VKXS									• UTY-VKXS		• UTY-VKXS		• UTY-VKXS		• UTY-VKXS		
	Interfejs KNX							• FJ-RC-KNX-1+ • UTY-TWBXF2	• FJ-RC-KNX-1+ • UTY-XCBKZ2	• FJ-RC-KNX-1	• FJ-RC-KNX-1+ • UTY-XWNX								• FJ-RC-KNX-1			
Interfejs Wi-Fi				• UTY-TFSXW1				• UTY-TFNXZ1+ • UTY-TWBXF2	• UTY-TFNXZ1+ • UTY-XCBKZ2	• UTY-TFNXZ1	• UTY-TFNXZ1+ • UTY-XWNX				• UTY-TFSXZ1	• UTY-TFNXZ1	• UTY-TFSXZ1	• UTY-TFNXZ1	• UTY-TFSXZ1	• UTY-TFNXZ1		
					• UTY-TFSXF2																	
								• FJ-RC-WIFI-1+ • UTY-TWBXF2	• FJ-RC-WIFI-1+ • UTY-XCBKZ2	• FJ-RC-WIFI-1	• FJ-RC-WIFI-1+ • UTY-XWNX								• FJ-RC-WIFI-1			
Zewnętrzny przełącznik funkcji			• UTY-TERX+ • UTY-TWRXZ2	• UTY-TERX+ • UTY-TWBXF2	• UTY-TERX+ • UTY-TWRXZ2			• UTY-TERX+ • UTY-TWBXF2	• UTY-TERX+ • UTY-XCBKZ2	• UTY-TERX	• UTY-TERX+ • UTY-TWRX/ • UTY-XWNX						• UTY-TERX					
Interfejs sieciowy dla split	Zasilanie DC Zasilanie AC			• UTY-VTGX+ • UTY-TWRXZ2 lub • UTY-VTGV+ • UTY-TWRXZ2	• UTY-VTGX+ • UTY-TWBXF2 lub • UTY-VTGV+ • UTY-TWBXF2	• UTY-VTGX+ • UTY-TWRXZ2 lub • UTY-VTGV+ • UTY-TWRXZ2		• UTY-VTGX+ • UTY-TWBXF2 lub • UTY-VTGV+ • UTY-TWBXF2	• UTY-VTGX+ • UTY-XCBKZ2 lub • UTY-VTGV+ • UTY-XCBKZ2	• UTY-VTGV	• UTY-VTGX+ • UTY-TWRX/ • UTY-XWNX lub • UTY-VTGV+ • UTY-TWRX/ • UTY-XWNX						• UTY-VTGV		• UTY-VTGV			



Jednostka wewnętrzna														Jedn. zewn.	Inne					
Kasetonowy	Kanałowy										Multi Split			1-fazowe	Rozdzielacz					
Nawiew 4-stronny	Mini	Slim		Średni spręż (kompaktowe rozmiary i komfort)		Średni spręż (standard)		Wysoki spręż		Duże jednostki	Przy podłogowy	Uniwersalny	Przysufitowy	Zwarty kasetonowy	Kanałowy Mini	Kanałowy Slim	Uniwersalny	Multi dla 5-6 pomieszczeń	(Multi dla 8 pomieszczeń)	
		ARXG 09/12/14/18 KLLAP		ARXG 12/14/18/22/24/30/36/45/54 KHTAP		ARXG 22/24/30/36/45/54 KMLA		ARXG 45/54/60 LHTA						AUYG 07KVL	ARYG 07/09/12 KSLAP	ARYG 07KLLAP				
AUYG 30/36/LRLE, AUYG 36/45/54 LRLA	ARYG 12/14/18 LSLAP		ARYG 12/14/18 LLTB	ARYG 12/14/18/24/30/36/45/54 LHTP		ARYG 24/36/45 LMLA, ARYG 30/36/LMLE		ARYG 45/54/60 LHTA	ARYG 72/90/LHTA	AGYG 09/12/14 LVCA	ABYG 18/LVTA, ABYG 24/LVTA		ABYG 30/36/LRTE, ABYG 36/45/54 LRTA	AUYG 07/09/LVLA	ARYG 07/09/LSLAP	ARYG 07/09/LLTA	ABYG 14/LVTA	AUYG 36/LBLA5, AUYG 45/LBLA6	UTP-PY03A UTP-PY02A	
	• UTY-RNRYZ3			• UTY-RNRYZ3					• UTY-RNRYZ3					• UTY-RNRYZ3 (KVL)	• UTY-RNRYZ3					
	• UTY-RLRY			• UTY-RLRY					• UTY-RLRY						• UTY-RLRY					
									• UTY-RVNYM											
									• UTY-RVNYM											
	• UTY-RSNYM	• UTY-RSRY, UTY-RBRY, UTY-RSNYM	• UTY-RSNYM	• UTY-RSRY, UTY-RBRY, UTY-RSNYM		• UTY-RSNYM		• UTY-RSRY, UTY-RBRY, UTY-RSNYM		• UTY-RSNYM					• UTY-RSRY, UTY-RBRY, UTY-RSNYM		• UTY-RSNYM			
																			• UTY-DMMYM	
														• UTY-LNTY, UTY-LNTX						
	• UTY-LRHYA2		• UTY-LRHYM			• UTY-LRHYM		• UTY-LRHYM (60)	• UTY-LRHYM							• UTY-LRHYM				
		• UTY-LBTYM		• UTY-LBTYM				• UTY-LBTYM								• UTY-LBTYM				
		• UTY-VMSX		• UTY-VMSX				• UTY-VMSX						• UTY-VMSX (KVL)	• UTY-VMSX					
• FJ-RC-MBS-1				• FJ-RC-MBS-1				• FJ-RC-MBS-1						• FJ-RC-MBS-1	• FJ-RC-MBS-1 (KSLAP)	• FJ-RC-MBS-1				
	• UTY-VKSX			• UTY-VKSX				• UTY-VKSX						• UTY-VKSX (KVL)	• UTY-VKSX					
• FJ-RC-KNX-II				• FJ-RC-KNX-II				• FJ-RC-KNX-II						• FJ-RC-KNX-II	• FJ-RC-KNX-II (KSLAP)	• FJ-RC-KNX-II				
• UTY-TFNXZ1	• UTY-TFNXZ1	• UTY-TFSXZ1	• UTY-TFNXZ1	• UTY-TFSXZ1	• UTY-TFNXZ1	• UTY-TFSXZ1	• UTY-TFNXZ1	• UTY-TFSXZ1	• UTY-TFNXZ1	• UTY-TFSXZ1	• UTY-TFNXZ1			• UTY-TFSXZ1 (KVL), UTY-TFNXZ1 (LVLA)	• UTY-TFSXZ1	• UTY-TFSXZ1 (KLLAP), UTY-TFNXZ1 (LLTA)	• UTY-TFNXZ1			
																• FJ-RC-WIFI-1				
									• UTY-TERX											
									• UTY-VTGX UTY-VTGXV											

Lista systemów sterowania dla systemów VRF

Typ	Czynnik chłodniczy	Jednostka wewnętrzna											
		Kasetonowy				Kanałowy							
		Nawiew 3D	Zwarty / standardowy	Nawiew obwodowy (slim)	Nawiew obwodowy (duże jednostki)	Mini (z pompką skroplin)	Slim (z pompką skroplin)		Średni spręż	Wysoki spręż		Wysoki wydatek (kompaktowe)	
R410A	AUXS 018/024 GLEH	AUXB 004/007/009/012/014/018/024GLEH	AUXN 009/012/014 GLAH, AUXM 018/024/030 GLEH	AUXK 018/024/030/034/036/045/054GLEH	ARXK 004/007/009/012/014/018/024GLEH	ARXD 04GALH	ARXD 007/009/012/014/018/024 GLEH	ARXA 024/030/036/045GLEH	ARXC 45/60GATH	ARXC 036/072/090/096GLEH	ARXN 009/012/014/018/024/030 GLBH		
Sterowniki	Sterownik przewodowy	● UTY-RNRYZ3											
		● UTY-RLRY											
	Prosty pilot przewodowy	● UTY-RSRY ● UTY-RHRY			● UTY-RSRY, ● UTY-RHRY, ● UTY-RSKY, ● UTY-RHKY		● UTY-RSRY ● UTY-RHRY		● UTY-RSRY, ● UTY-RHRY, ● UTY-RSKY, ● UTY-RHKY		● UTY-RSRY ● UTY-RHRY		● UTY-RSRY, ● UTY-RHRY, ● UTY-RSKY, ● UTY-RHKY
	Pilot bezprzewodowy	● UTY-LNHY											
	Sterownik grupowy	● UTY-CGGY + UTY-VGGXZ1											
	Sterownik centralny	● UTY-DCGYZ1											
	Sterownik z panelem dotykowym	● UTY-DTGYZ1											
	System Controller, System Controller Lite	● UTY-APGXZ1, UTY-ALGXZ1											
Interfejsy	Bramka BACnet	● UTY-ABGXZ1, UTY-VBGX											
	Interfejs LonWorks	● UTY-VLGX											
	Interfejs MODBUS	● UTY-VMSX											
	Interfejs MODBUS	● UTY-VMGX											
	Interfejs KNX	● UTY-VK SX											
	Interfejs KNX	● UTY-VK GX											
	Interfejs Wi-Fi	● UTY-TFSXZ1	● UTY-TFSXZ1										
	Zewnętrzny przełącznik funkcji	● UTY-TERX											
	Interfejs sieciowy dla split	Zasilanie DC	● UTY-VT GX ● UTY-VT GXV										
		Zasilanie AC											



Jednostka wewnętrzna										
Kanałowy	Przypodłogowy		Uniwersalny	Przysufitowy	Ścienny					
Wysoki wydatek (duże jednostki)	—	Zewnętrzny zawór EEV			—	Zewnętrzny zawór EEV	—	Zewnętrzny zawór EEV	—	
ARXN 18/24/30/ 34/36/45 GATH	AGYA 004/007/ 009/012/014 GCEH	AGYE 004/007/ 009/012/014 GCEH	ABYA 012/014/018/ 024GTEH	ABYA 030/036/045/ 054GTEH	ASYA 004/007/009 GTEH	ASYE 004/007/009 GTEH	ASYA 012/014GCEH	ASYE 012/014GCEH	ASYA 18/24GBCH	ASYA 030/034GTEH
● UTY-RNRYZ3										
● UTY-RLRY										
● UTY-RSRY, UTY-RHRY, UTY-RSKY, UTY-RHKY	● UTY-RSRY UTY-RHRY						● UTY-RSRY, UTY-RHRY, UTY-RSKY, UTY-RHKY	● UTY-RSRY UTY-RHRY		
● UTY-LNHY										
● UTY-CGGY + UTY-VGGXZ1										
● UTY-DCGYZ1										
● UTY-DTGYZ1										
● UTY-APGXZ1, UTY-ALGXZ1										
● UTY-ABGXZ1, UTY-VBGX										
● UTY-VLGX										
● UTY-VMSX										
● UTY-VMGX										
● UTY-VKSX										
● UTY-VKGX										
	● UTY-TFSXZ1				● UTY-TFSXZ1				● UTY-TFSXZ1	
● UTY-TERX										
● UTY-VTGX UTY-VTGXV										

Przegląd akcesoriów opcjonalnych

dla systemów Split & Multi Split, VRF

Dostępne akcesoria opcjonalne umożliwiają prawidłową instalację wybranej jednostki wewnętrznej, dostosowaną do warunków montażowych.

Akcesoria opcjonalne dla modeli kasetonowych



Czujnik obecności

Czujnik obecności wykrywa ruch osób przebywających w pomieszczeniu i na tej podstawie reguluje temperaturę i wydajność.



Typ zwarty kasetonowy



Typ kasetonowy



Typ kasetonowy z nawiewem obwodowym

Maskownica

Wybór maskownic, odpowiednio do wnętrza. Oferta obejmuje również maskownicę dla jednostek o wymiarach dostosowanych do siatki sufitu podwieszanego.



Typ zwarty kasetonowy



Typ kasetonowy

Moduł połączenia powietrza zewnętrznego

Świeże powietrze doprowadzane jest przez wentylator, podłączony za pomocą zestawu przyłączeniowego I/O.

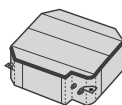

Izolacja dla pomieszczeń o wysokiej wilgotności

Typ zwarty kasetonowy / kasetonowy
Izolacja do stosowania w miejscach występowania wysokiego poziomu wilgoci.



Typ zwarty kasetonowy



Typ kasetonowy

Osłona wylotu powietrza

Specjalna osłona umożliwi zakrycie jednego z wylotów powietrza.

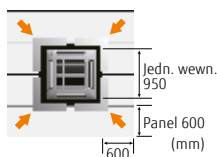

Szeroki panel

Jeżeli klimatyzator montowany jest w wąskiej przestrzeni nad sufitem, panel pozwala zakryć ewentualną szczelinę między sufitem i maskownicą.

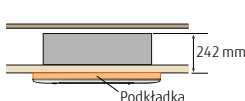

Podkładka pod panel

Jeżeli przestrzeń nad sufitem jest ograniczona i jednostka wystaje poza powierzchnię sufitu, dodatkowy panel pozwoli zachować estetyczny wygląd.



Akcesoria opcjonalne typ przypodłogowy

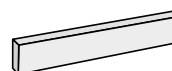

Zestaw do zabudowy

Zestaw do montażu jednostki w częściowej zabudowie ściany.



Aksesoria opcjonalne

typ kanałowy i przysufitowy



Kratka z automatyczną żaluzją

Proste, płaskie żaluzje automatyczne zapewniają komfortowy nawiew oraz doskonale harmonizują z wystrojem wnętrza.



Czujnik pomieszczeniowy

Poprawa komfortu w pomieszczeniu dzięki pomiarowi temperatury w dowolnym miejscu.



Filtr o wydłużonej żywotności

Filtr zapewnia efektywne gromadzenie pyłu i kurzu. Filtr charakteryzuje się wydłużonym okresem eksploatacji.



Kształtki

Dostępne dla modeli przysufitowych i kanałowych o średnim sprężu, umożliwiają podłączenie dodatkowych kanałów.



Pompka skroplin

Mechanizm umożliwiający przepompowanie skroplin na żądaną wysokość.

Elementy przyłączeniowe



Dla modeli ściennych

Zestaw przyłączeniowy

Zestaw niezbędny w celu podłączenia do jednostki wewnętrznej przewodów zewnętrznych wejść/wyjść i pilota przewodowego.

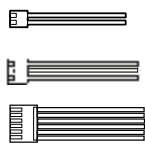

Zestaw przyłączeniowy wejścia-wyjścia

Zestawy przewodów do podłączenia zewnętrznych urządzeń do płytki klimatyzatora.



Trójniki i rozgałęźniki

Elementy rozdzielające w miejscu łączenia kilku jednostek w systemach Multi i VRF.



NOWY

Zewnętrzny zasilacz

Zewnętrzny zasilacz zabezpiecza urządzenia w systemie przed brakiem zasilania.



Dla modeli ściennych

Dodatkowe rozszerzenie wejść/wyjść

Dla modeli ściennych, kanałowych lub kasetonowych. Moduł wymagany w przypadku korzystania z funkcji zewnętrznych wejść/wyjść.



Dla modeli kanałowych i kasetonowych



Obudowa i uchwyt modułu rozszerzeń wejść/wyjść

Elementy montażowe dla dodatkowego rozszerzenia wejść/wyjść.

Kratka z automatyczną żaluzją

UTD-GXTA-W / UTD-GXTB-W / UTD-GXTC-W



Proste, płaskie żaluzje automatyczne zapewniają komfortowy nawiew oraz doskonale harmonizują z wystrojem wnętrza.

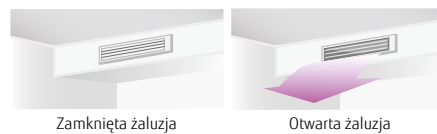

Elastyczne sterowanie

- **Współpraca z jednostką wewnętrzną**
Obsługę żaluzji automatycznych można zsynchronizować z pilotem jednostki wewnętrznej.
- **Automatyczne wachlowanie góra-dół**
 - Automatyczny kierunek nawiewu oraz automatyczne wachlowanie
 - Możliwość ustawienia jednego z 4 stopni
- **Automatyczne zamykanie żaluzji**
Po zatrzymaniu pracy jednostki wewnętrznej, żaluzja zamknie się automatycznie.

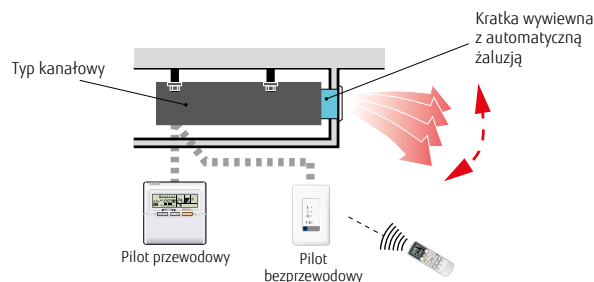

Wymiary

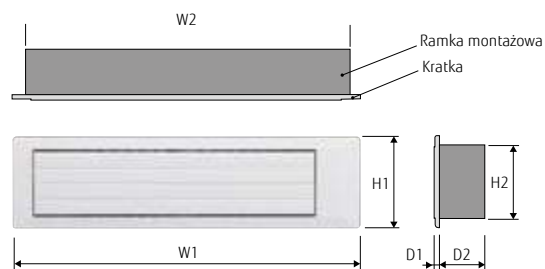

Jednostki : mm

Model	W1	W2	H1	H2	D1	D2
UTD-GXTA-W	683	645	180	148	9	84
UTD-GXTB-W	883	845				
UTD-GXTC-W	1 083	1 045				

Dane techniczne

Model	UTD-GXTA-W		UTD-GXTB-W		UTD-GXTC-W	
Kompatybilne jednostki wewnętrzne	ARYG07/09LLTA ARYG12/14LLTB ARXD007/009/012/014GLEH (dla VRF) ARXK007/009/012/014GLEH (dla VRF) ARXD04GALH (dla VRF)		ARYG18LLTB ARXD018GLEH (dla VRF) ARXK018GLEH (dla VRF)		ARXD024GLEH (dla VRF) ARXK024GLEH (dla VRF)	
Zasilanie	Podłączenie do modułu sterowania jednostki wewnętrznej					
Mocowanie kratki z żaluzjami	Mocowanie śrubami do kształtki lub kanału prostokątnego					
Ograniczenia długości kanału przyłączeniowego	1 m (maks. długość kanału między jednostką wewnętrzną i kratką)					
Wymiary netto (W x S x G)	mm	180×683×(84+9)	180×883×(84+9)	180×1083×(84+9)		
Masa	Netto	2,0 (4,4)	2,5 (5,6)	3,0 (6,7)		
	Brutto	3,0 (6,7)	3,5 (7,8)	4,0 (8,9)		
Kolor	Biały					
Silnik żaluzji	Silnik krokowy					
Akcesoria	Ramka montażowa, itp.					
Zakres temperatur pracy	Chłodzenie	°C	18 do 32			
		% RH	maks. 80%			
	Grzanie	°C	16 do 30			

Zewnętrzny zasilacz

UTZ-GXXA



Zewnętrzny zasilacz zabezpiecza jednostki połączone do systemu przed brakiem zasilania

Zasilanie dostarczane jest do jednostek wewnętrznych z dodatkowego źródła, po podłączeniu zewnętrznego zasilacza. Pozwala to kontynuować bezawaryjną pracę.

Wysoka niezawodność

- A: Wykrywanie zaniku głównego zasilania.
- B: Zasilacz zasila siłownik zaworu rozprężnego jednostki wewnętrznej (DC 12V, 5V)
- C: Załączenie pomocniczego zasilania z zewnętrznego zasilacza nie jest sygnalizowane.

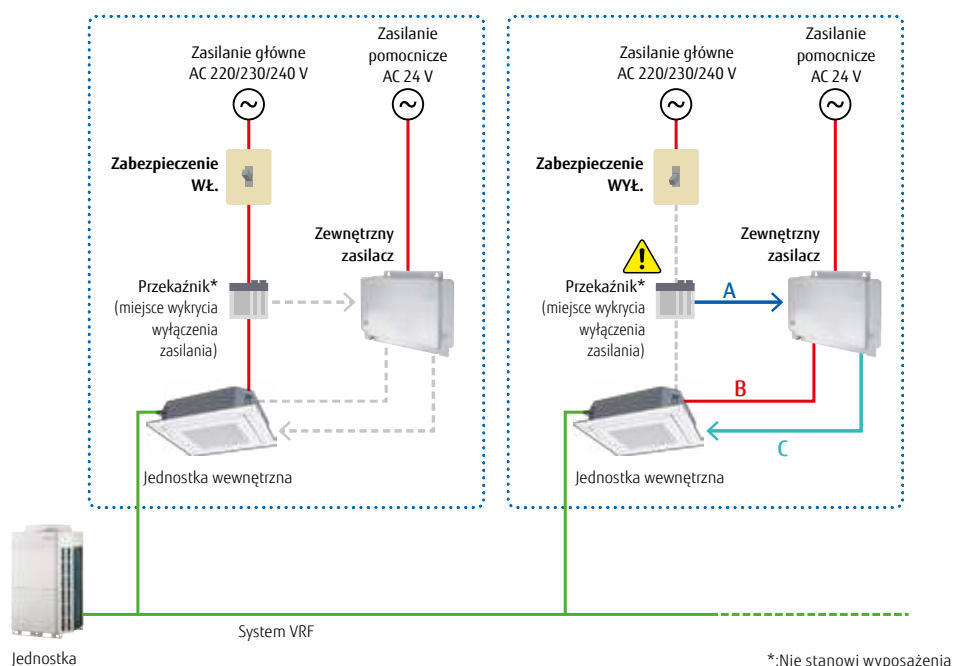

Uwaga

- W celu zmiany napięcia zasilania na AC24V, należy zastosować transformator mocy z izolacją KLASY 2.
- Jednostki zasilane awaryjnie przez zewnętrzny zasilacz rozpoznawane są przez system rozdziału kosztów zużycia energii identycznie jak urządzenia wyłączone. Ponieważ jednak mogą być zasilane mocą przestojują, wynik rozdziału kosztów może nie być zerowy.

Dane techniczne

Model	UTZ-GXXA
Zasilanie	AC 24 V 50/60 Hz, jednofazowe
Wymiary (W × S × G) (mm)	65 × 186 × 178
Masa (g)	500

Lista akcesoriów opcjonalnych dla systemów Split/Multi Split

Typ	Czynnik chłodniczy	Jednostka wewnętrzna							
		Kasetonowy			Kanałowy				
		Zwarty – nawiew 4-stronny	Nawiew obwodowy	Nawiew 4-stronny	Mini	Slim	Średni spręż (kompaktowe rozmiary i komfort)	Średni spręż (standard)	Wysoki spręż
	R32	AUXG 09/12/14/18/22/24 KVLA	AUXG 18/22/24/30/36/45/54 KRLB			ARXG 09/12/14/18 KLLAP	ARXG 12/14/18/22/24/30/36/45/54 KHTAP	ARXG 22/24/30/36/45 KMLA	ARXG45/54KHATA
	R410A	AUYG12/14/18LVLB, AUYG24LVLA	AUXG 18/24/30/36/45/54 LRLB	AUYG30/36LRLE, AUYG36/45/54LRLA	ARYG12/14/18LSLAP	ARYG12/14/18LLTB	ARYG 12/14/18/24/30/36/45/54 LHTBP	ARYG24/36/45LMLA, ARYG30/36LMLE	ARYG45/54/60LHTA
Czujnik obecności			● UTY-SHZXC						
Zdalny czujnik temperatury	 Czujnik zapewnia precyzyjny pomiar temperatury w wybranym miejscu						● UTY-XSZX		
Maskownica		● UTG-UFYF-W (KVLA), UTG-UFYD-W (LVLA, LVLB)	● UTG-UKYA-W, UTG-UKYC-W, UTG-UKYA-B	● UTG-UGYA-W					
Kratka z automatyczną żaluzją					● UTD-GXTA-W (09/12/14) UTD-GXTB-W (18)				
Filtr o wydłużonej żywotności							● UTD-LFNA (36/45/54) UTD-LFNB (18/22/24/30) UTD-LFNC (12/14)	● UTD-LF25NA	● UTD-LF60KA (45/54)
Kształtka								● UTD-SF045T UTD-RF204	
Pompka skroplin								● UTZ-PX1NBA	
Szeroki panel			● UTG-AKXA-W						
Podkładka pod panel			● UTG-BKXA-W						
Moduł przyłączenia powietrza zewnętrznego	 Typ zwarty kasetonowy Typ kasetonowy	● UTZ-VXAA	● UTZ-VXRA						
Ochrona wylotu powietrza	 Typ zwarty kasetonowy Typ kasetonowy	● UTR-YDZB	● UTR-YDZK						
Dodatkowa izolacja przeciwwilgociowa	 Typ zwarty kasetonowy / Typ kasetonowy	● UTZ-KXGC	● UTZ-KXRA						
Zestaw do zabudowy	 Do montażu jednostek podłogowych w zabudowie ściiennej								
Uchwyt pilota									



Jednostka wewnętrzna								
Kanałowy	Przypodłogowy	Przysufitowy	Ścienne		Multi Split			
					Zwarty – nawiew 4-stronny	Kanałowy Mini	Kanałowy Slim	Uniwersalny
			ASYG07/09/12KPCA		AUYG07KVLA	ARYG07/09/12KSLAP	ARYG07KLLAP	
ARYG72/90LHTA	AGYG09/12/14LVCA	ABYG30/36LRTE, ABYG36/45/54LRTA		ASYG07/09/12LLCE	AUYG07/09LVLA	ARYG07/09LSLAP	ARYG07/09LLTA	ABYG14LVTA
● UTY-XSZX						● UTY-XSZX		
					● UTG-UFYF-W (KVLA), UTG-UFYD-W (LVLA)			
						● UTD-GXTA-W (09/12)		
● UTD-LFKA								
		● UTD-RF204						
● UTZ-PX1NAB		● UTR-DPB24T						
					● UTZ-VXAA			
					● UTR-YDZB			
					● UTZ-KXGC			
	● UTR-STA							
			● UTZ-RXLA					

• Klimatyzatory uniwersalne nie posiadają akcesoriów opcjonalnych.

Lista akcesoriów opcjonalnych dla systemów VRF

Typ	Czynnik chłodniczy	Jednostka wewnętrzna									
		Kasetonowy				Kanałowy					
		Nawiew 3D	Zwarty / standardowy	Nawiew obwodowy (slim)	Nawiew obwodowy (duże jednostki)	Mini (z pompką skroplin)	Slim (z pompką skroplin)		Średni spręż	Wysoki spręż	
R410A	AUXS 018/024GLEH	AUXB 004/007/009/012/014/018/024GLEH	AUXN 009/012/014GLAH, AUXM 018/024/030GLEH	AUXK 018/024/030/034/036/045/054GLEH	ARXK 004/007/009/012/014/018/024GLEH	ARXD 04GALH	ARXD 007/009/012/014/018/024GLEH	ARXA 024/030/036/045GLEH	ARXC 45/60GATH	ARXC 036/072/090/096GTEH	
Odbiornik podczterwieni		● UTY-TRHX		● UTY-LBHXD		● UTY-TRHX	● UTB-YWC	● UTY-TRHX	● UTB-YWC	● UTY-TRHX	
Czujnik obecności				● UTY-SHZXC							
Zdalny czujnik temperatury	 Czujnik zapewnia precyzyjny pomiar temperatury w wybranym miejscu							● UTY-XSZX			
Maskownica	 UTG-USYA-W UTG-UFYE-W UTG-UFYC-W UTG-UKYC-W UTG-UKYA-B	● UTG-USYA-W	● UTG-UFYE-W UTG-UFYC-W	● UTG-UKYC-W UTG-UKYA-B							
Kratka z automatyczną załuzką							● UTD-GXTA-W, UTD-GXTB-W (18), UTD-GXTC-W (24)				
Filtr o wydłużonej żywotności								● UTD-LF25NA	● UTD-LF60KA (45/60/036)		
Kształtka								● UTD-SF045T UTD-RF204			
Pompka skroplin								● UTZ-PX1NBA			
Szeroki panel	 Jedn. wewnętrzna 950 Panel 600 (mm) 600T			● UTG-AKXA-W							
Podkładka pod panel	 142 mm Podkładka			● UTG-BKXA-W							
Moduł przyłączenia powietrza zewnętrznego *1	 Typ zwarty kasetonowy Typ kasetonowy		● UTZ-VXAA	● UTZ-VXRA							
Ochrona wylotu powietrza	 Typ zwarty kasetonowy Typ kasetonowy		● UTR-YDZB	● UTR-YDZK							
Dodatkowa izolacja przeciwwilgociowa	 Typ zwarty kasetonowy / Typ kasetonowy		● UTZ-KXGC	● UTZ-KXRA							
Zestaw do zabudowy	 Do montażu jednostek podłogowych w zabudowie ściiennej										
Zewnętrzny zasilacz				● UTZ-GXXA				● UTZ-GXXA		● UTZ-GXXA	



Lista funkcji dla systemów Split/Multi Split

Funkcje zewnętrznych wejść/wyjść / Zestaw przyłączeniowy / Dodatkowe rozszerzenie wejść/wyjść

Typ	Czynnik chłodniczy	Jednostka wewnętrzna											Kasetonowy			
		Modele flagowe	Seria DESIGN	Seria STANDARD		Seria ECO		Seria DESIGN		Seria STANDARD		Seria ECO	Zwarty – nawiew 4-stronny		Nawiew obwodowy	
				ASYG 12KXCA	ASYG 07/09/12/14 KGTB	ASYG 07/09/12/14 KMTB	ASYG 18/24KMTA	ASYG 07/09/12 KPCA	ASYG 18/24KLCA	ASYG 09/12LTC	ASYG 07/09/12/14 LUCA		ASYG 07/09/12/14 LMCE	ASYG 18/30LFCA, ASYG24LFCC	ASYG 30/36LMTA	ASYG 07/09/12 LLCE
Wejścia	Praca/stop		● UTY-XCSXZ2+ UTY-XWZX	● UTY-TWBXF2+ UTY-XWZXZ5	● UTY-XCSXZ2+ UTY-XWZXZ5			● UTY-XWZXZ5+ UTY-TWBXF2	● UTY-XWZXZ5+ UTY-XCBXZ2	● UTY-XWZX	● UTY-XWZX lub ● UTY-XWZX +UTY-XCSXZ2 +UTZ-GXXB		● Płytki PCB lub ● UTY-XCSX +UTZ-GXRA	● UTY-XWZX	● Płytki PCB lub ● UTY-XCSX +UTZ-GXRA	
	Grupowe praca/stop															
	Wymuszone zatrzymanie		● UTY-XCSXZ2+ UTY-XWZX	● UTY-TWBXF2+ UTY-XWZXZ5	● UTY-XCSXZ2+ UTY-XWZXZ5			● UTY-XWZXZ5+ UTY-TWBXF2	● UTY-XWZXZ5+ UTY-XCBXZ2	● UTY-XWZX	● UTY-XWZX lub ● UTY-XWZX +UTY-XCSXZ2 +UTZ-GXXB		● Płytki PCB	● UTY-XWZX	● Płytki PCB	
	Zatrzymanie awaryjne															
	Wymuszone WYŁ. termostatu		● UTY-XCSXZ2+ UTY-XWZX		● UTY-XCSXZ2+ UTY-XWZXZ5						● UTY-XWZX lub ● UTY-XWZX +UTY-XCSXZ2 +UTZ-GXXB		● UTY-XCSX +UTZ-GXRA		● UTY-XCSX +UTZ-GXRA	
	Tryb cichej pracy															
	Priorytet chłodzenia / grzania															
	Ograniczenie poboru mocy jednostki zewnętrznej															
Wyjścia	Stan pracy		● UTY-XCSXZ2+ UTY-XWZX	● UTY-TWBXF2+ UTY-XWZXZ5	● UTY-XCSXZ2+ UTY-XWZXZ5		○ UTY-XWZXZ5+ UTY-TWBXF2	○ UTY-XWZXZ5+ UTY-XCBXZ2	○ UTY-XWZX	● UTY-XWZX ● UTY-XWZX +UTY-XCSXZ2 +UTZ-GXXB		● UTY-XWZXZG lub ○ UTY-XCSX+ UTZ-GXRA	○ UTY-XWZX	● UTY-XWZXZG lub ○ UTY-XCSX+ UTZ-GXRA		
	Stan błędu		● UTY-XCSXZ2+ UTY-XWZX	● UTY-TWBXF2+ UTY-XWZXZ5	● UTY-XCSXZ2+ UTY-XWZXZ5		○ UTY-XWZXZ5+ UTY-TWBXF2	○ UTY-XWZXZ5+ UTY-XCBXZ2		● UTY-XWZX ● UTY-XWZX +UTY-XCSXZ2 +UTZ-GXXB		● UTY-XWZXZG lub ○ UTY-XCSX+ UTZ-GXRA		● UTY-XWZXZG lub ○ UTY-XCSX+ UTZ-GXRA		
	Stan sprężarki		● UTY-XCSXZ2+ UTY-XWZX													
	Stan pracy wentylatora jednostki wewnętrznej		● UTY-XCSXZ2+ UTY-XWZX		● UTY-XCSXZ2+ UTY-XWZXZ5					● UTY-XWZX ● UTY-XWZX +UTY-XCSXZ2 +UTZ-GXXB		● UTY-XWZXZG lub ○ UTY-XCSX+ UTZ-GXRA	● UTY-XWZXZG lub ● UTY-XWZXZG	● UTY-XWZXZG lub ○ UTY-XCSX+ UTZ-GXRA		
	Stan osiągnięcia punktu nastawy temperatury									● UTY-XWZX*						
	Wyjście pomocniczej nagrzewnicy												● UTY-XWZXZG lub ○ UTY-XCSX+ UTZ-GXRA		● UTY-XWZXZG lub ○ UTY-XCSX+ UTZ-GXRA	
	Grzałka karteru															

*1: Przewód stanowi wyposażenie Modułu przyłączenia powietrza zewnętrznego (UTZ-VXAA lub UTZ-VXRA) *2: Funkcja dedykowana pracy urządzenia w serwerowni.

Dla systemów typu SPLIT / MULTI SPLIT / MULTI SYMULTANICZNY

<p>Zestaw przyłączeniowy</p>  <p>UTY-TWBXF2</p>  <p>UTY-XCBXZ2</p>  <p>UTY-TWRX</p>  <p>UTY-XWZX</p>	<p>Dodatkowe rozszerzenie wejść/wyjść</p>  <p>UTY-XCSXZ2 typ ścienny</p>  <p>UTY-XCSX typ kanałowy i kasetonowy</p>	<p>Obudowa dodatkowego rozszerzenia wejść/wyjść</p>  <p>UTZ-GXXB</p>  <p>UTZ-GXRA</p>	<p>Uchwyt dodatkowego rozszerzenia wejść/wyjść</p>  <p>UTZ-GXNA</p>
---	--	---	---



Jednostka wewnętrzna										Multi split			Jednostka zewnętrzna							
Kasetonowy	Kanałowy									Podłogowy	Uniwersalny	Przysufitowy	Kanałowy Mini	Kanałowy Slim	Zwarty kasetonowy	Pojedynczy split		1-fazowe Multi dla 8 pomieszczeń	Multi symultaniczny	
Nawiew 4-stronny	Mini	Slim		Średni spręż (kompaktowe rozmiary i komfort)		Średni spręż (standard)		Wysoki spręż		Duże jednostki				ARXG 07/09/12/14KSLAP	ARXG 07KLLAP	AUXG 07KVL				
AUYG 30/36/LRLE, AUYG 36/45/54 LRLA	ARYG 12/14/18 LSLAP	ARXG 09/12/14/18KLLAP	ARYG 12/14/18 LLTB	ARXG 12/14/18/22/24/30/36/45/54 KHTAP	ARYG 12/14/18/24/30/36/45/54 LHTBP	ARXG 22/24/30/36/45 KMLA	ARYG 24/36/45 LMLA, ARXG 36LMLE	ARYG 45/54/60 LHTA	ARYG 72/90/LHTA	AGYG 09/12/14 LVCA	ABYG 18/LVTB, ABYG 24/LVTA	ABYG 30/36/LRTE, ABYG 36/45/54 LRTA	ARYG 07/09/12/14KSLAP	ARYG 07/09/12/14KSLAP	AUYG 07/09/LVLA	AOYG 36/45/54/60LATT	AOYG 45/54/LBTA, AOYG 72/90/LHTA	AOYG 45/LBTB	AOYG 36/45/LBTB	AOYG 36/45/54 LATT
● UTY-XWZX	● Płytki PCB	● UTD-ECCSA	● Płytki PCB	● Płytki PCB lub ● UTY-XCSX +UTZ-GXRA	● Płytki PCB	● UTD-ECCSA	● UTY-XWZX	● Płytki PCB lub ● UTY-XCSX	● UTY-XWZX	● Płytki PCB	● UTY-XWZX	● Płytki PCB								
● UTY-XWZX	● Płytki PCB	● UTD-ECCSA	● Płytki PCB																	● UTY-XWZXZ3
● UTY-XWZX	● Płytki PCB	● UTD-ECCSA	● Płytki PCB																	● UTY-XWZXZ3
				● UTY-XCSX		● UTD-ECCSA	● UTY-XCSX													
																	● UTY-XWZXZ2	● UTY-XWZXZ3	○ UTY-XWZXZ2	
																	● UTY-XWZXZ2	● UTY-XWZXZ3	○ UTY-XWZXZ2	
○ UTY-XWZX	● UTY-XWZXZG	○ UTD-ECCSA	● UTY-XWZXZG lub ○ UTY-XCSX+UTZ-GXNA	● UTY-XWZXZG	○ UTD-ECCSA	● UTY-XWZXZG lub UTY-XCSX	○ UTY-XWZX	● UTY-XWZXZG												
				● UTY-XWZXZG lub ○ UTY-XCSX+UTZ-GXNA													● UTY-XWZXZ2	● UTY-XWZXZ3	○ UTY-XWZXZ3	○ UTY-XWZXZ2
																	● UTY-XWZXZ2	● UTY-XWZXZ3	○ UTY-XWZXZ3	○ UTY-XWZXZ2
● UTY-VXRA*	● UTY-XWZXZG	● UTD-ECCSA	● UTY-XWZXZG lub ○ UTY-XCSX+UTZ-GXNA	● UTY-XWZXZG	● UTD-ECCSA	● UTY-XWZXZG lub UTY-XCSX	● UTD-ECCSA	● UTY-XWZXZG												
	● UTY-XWZXZG	● UTD-ECCSA	● UTY-XWZXZG lub ○ UTY-XCSX+UTZ-GXNA	● UTY-XWZXZG	● UTD-ECCSA	● UTY-XWZXZG lub UTY-XCSX														
																				● UTY-XWZXZ4

●: styk bezpotencjałowy ○: styk potencjałowy

Komunikacja

Zestaw przyłączeniowy

Dla jednostki wewnętrznej



UTY-XWZX



UTY-XWZXZ5



UTY-XWZXZG

Dla jednostki zewnętrznej



UTY-XWZXZ2



UTY-XWZXZ3

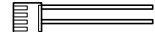

UTY-XWZXZ4

Zestaw do podłączenia wejść/wyjść

Dla jednostki wewnętrznej

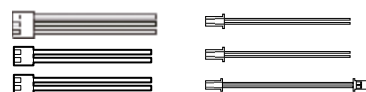

UTD-ECCSA

Lista funkcji dla systemów VRF

Funkcje zewnętrznych wejść/wyjść. Zestaw przyłączeniowy

Typ	Czynnik chłodniczy	Jednostka wewnętrzna									
		Kasetonowy			Kanałowy				Przypodłogowy		
		Nawiew 3D	Zwarty / standardowy	Nawiew obwodowy	Mini (z pompką skroplin)	Slim (z pompką skroplin)	Średni spręż	Wysoki spręż	Wysoki wydatek (kompaktowe)	Wysoki wydatek (duże jednostki)	—
R410A	AUXS 018/024 GLEH	AUXB 004/007/009/012/014/018/024GLEH	AUXN 009/012/014 GLAH, AUXM 018/024/030 GLEH, AUXK 018/024/030/034/036/045/054GLEH	ARXK 004/007/009/012/014/018/024GLEH	ARXD 007/009/012/014/018/024 GLEH, ARXD 04GALH	ARXA 024/030/036/045GLEH	ARXC 036/072/090/096GTEH, ARXC 45/60GATH	ARXN 009/012/014/018/024/030 GLBH	ARXN 18/24/30/34/36/45 GATH	AGYA 004/007/009/012/014 GCEH	AGYE 004/007/009/012/014 GCEH
W wejścia	Praca/stop	● UTY-XWZXZD ○ UTY-XWZXZB									
	Wszystkie WŁ. / Wszystkie WYŁ.										
	Grupowe stop										
	Wymuszone zatrzymanie	● UTY-XWZXZD ○ UTY-XWZXZB									
	Zatrzymanie awaryjne	● UTY-XWZXZD ○ UTY-XWZXZB									
	Wymuszone WYŁ. termostatu	● UTY-XWZXZE ○ UTY-XWZXZ7									
	Tryb cichej pracy										
	Priorytet chłodzenia / grzania										
	Ograniczenie poboru mocy jednostki zewnętrznej										
	Informacja o zużyciu energii z licznika										
W wyjścia	Stan pracy	● UTY-XWZXZC									
	Stan błędu	● UTY-XWZXZC									
	Stan pracy wentylatora jednostki wewnętrznej	● UTY-XWZXZC									
	Wyjście pomocniczej nagrzewnicy	● UTY-XWZXZC									
	Grzałka karteru										

*2: Sterownik z panelem dotykowym posiada wejścia/wyjścia zarówno bezpotencjałowe, jak i wymagające przyłożenia napięcia. W przypadku tego sterownika zestawy wtyczek nie są wymagane, ponieważ posiada on listwę zaciskową

Komunikacja

Zestaw przyłączeniowy

Dla jednostki wewnętrznej

UTY-XWZXZ7 

UTY-XWZXZB 

UTY-XWZXZC 

UTY-XWZXZD 

UTY-XWZXZE 

Dla jednostki zewnętrznej

UTY-XWZXZ6 

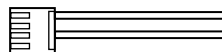
UTY-XWZXZ9 

UTY-XWZXZF 



Jednostka wewnętrzna						Jednostka zewnętrzna						Sterownik		Inne
Ścienne						J-III L	J-III	J-II S	V-III	V-III Tropical	VR-II	Sterownik centralny	Sterownik z panelem dotykowym	Rozdzielacz
Uniwersalny		Zewnętrzny zawór EEV												
ABYA 012/014/018/ 024GTEH	ABYA 030/036/045/ 054GTEH	ASYA 004/007/009 GTEH, ASYA 012/014GCEH	ASYE 004/007/009 GTEH, ASYE 012/014GCEH	ASYA 18/24GBCH	ASYA 030/034GTEH	AJY 072/090/108/ 126/144/162 LELAH	AJY 040/045/054 LBLAH, AJY 040/045/054 LELAH	AJY 040/045/054 LCLAH	AJY 072/090/108/ 126/144/162 LNLBH	AJY 072/090/108/ 126/144/162 LALBH	AJY A72/A90/ 108/126/144 GALH	UTY-DCGYZ1	UTY-DTGYZ1	UTP-RX01AH UTP-RX01BH UTP-RX01CH UTP-RX04BH
<input checked="" type="radio"/> UTY-XWZXZD <input type="radio"/> UTY-XWZXZB														
												<input checked="" type="radio"/> UTY-XWZXZ7 <input type="radio"/> UTY-XWZXZ8	<input checked="" type="radio"/> *2 <input type="radio"/> *2	
						<input checked="" type="radio"/> UTY-XWZXZ6								
<input checked="" type="radio"/> UTY-XWZXZD <input type="radio"/> UTY-XWZXZB														
<input checked="" type="radio"/> UTY-XWZXZD <input type="radio"/> UTY-XWZXZB						<input checked="" type="radio"/> UTY-XWZXZ6						<input checked="" type="radio"/> UTY-XWZXZ7 <input type="radio"/> UTY-XWZXZ8	<input checked="" type="radio"/> *2 <input type="radio"/> *2	
<input checked="" type="radio"/> UTY-XWZXZE <input type="radio"/> UTY-XWZXZ7														
						<input checked="" type="radio"/> UTY-XWZXZ6								
						<input checked="" type="radio"/> UTY-XWZXZ6								<input checked="" type="radio"/> UTY-XWZXZ6 <input type="radio"/> UTY-XWZXZB
						<input checked="" type="radio"/> UTY-XWZXZ6								
						<input checked="" type="radio"/> UTY-XWZXZF								<input checked="" type="radio"/> *2 <input type="radio"/> *2
<input checked="" type="radio"/> UTY-XWZXZC						<input type="radio"/> UTY-XWZXZ6						<input type="radio"/> UTY-XWZXZA	<input type="radio"/> UTY-XWZXZA	
<input checked="" type="radio"/> UTY-XWZXZC						<input type="radio"/> UTY-XWZXZ6						<input type="radio"/> UTY-XWZXZA	<input type="radio"/> UTY-XWZXZA	
<input checked="" type="radio"/> UTY-XWZXZC														
						<input checked="" type="radio"/> UTY-XWZXZ9			<input checked="" type="radio"/> UTY-XWZXZ9					

●: styk bezpotencjałowy ○: styk potencjałowy

Dla rozdzielacza

UTY-XWZXZ6

UTY-XWZXZB

Dla sterownika centralnego

UTY-XWZXZ7

UTY-XWZXZ8

UTY-XWZXZA





Dla sterownika z panelem dotykowym

UTY-XWZXZA

Pozostałe akcesoria

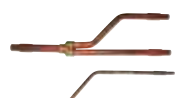



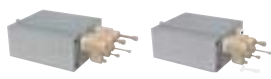















Dla systemów SPLIT / MULTI SPLIT / MULTI SYMULTANICZNY











Trójnik			Rozdzielacz
<p>UTP-SX236A / UTP-SX254A trójfazowe Multi Split Symultaniczne</p> <p>UTP-SX272A Multi Symultaniczne podwójne/ potrójne/ bliźniaczo podwójne</p> 	<p>UTP-SX354A trójfazowe Multi Split Symultaniczne</p> <p>UTP-SX372A Multi Symultaniczne podwójne/ potrójne/ bliźniaczo podwójne</p> 	<p>UTP-SX248A Multi Split dla 8 pomieszczeń</p> <p>Ciecz</p>  <p>Gaz</p> 	<p>UTP-PY03A UTP-PY02A Multi Split dla 8 pomieszczeń</p>  <p>typ 3-strefowy typ 2-strefowy</p>







Dla systemów VRF

Trójnik			
<p>UTP-AX054A</p> <p>Gaz</p>  <p>Ciecz</p> 	<p>UTP-AX090A</p> <p>Gaz</p>  <p>Ciecz</p> 	<p>UTP-AX180A</p> <p>Gaz</p>  <p>Ciecz</p> 	<p>UTP-AX567A</p> <p>Gaz</p>  <p>Ciecz</p> 
<p>UTP-BX090A</p> <p>Gaz ssanie</p>  <p>Gaz tłoczenie</p>  <p>Ciecz</p> 	<p>UTP-BX180A</p> <p>Gaz ssanie</p>  <p>Gaz tłoczenie</p>  <p>Ciecz</p> 	<p>UTP-BX567A</p> <p>Gaz ssanie</p>  <p>Gaz tłoczenie</p>  <p>Ciecz</p> 	<p>UTP-LX180A Dla modułu DX-Kit</p> 

Rozgałęźnik

<p>UTR-H0906L / UTR-H1806L</p> <p>Gaz</p>  <p>Ciecz</p> 	<p>UTR-H0908L / UTR-H1808L</p> <p>Gaz</p>  <p>Ciecz</p> 	<p>UTR-J0906A / UTR-J1806A</p> <p>Gaz ssanie</p>  <p>Gaz tłoczenie</p>  <p>Ciecz</p> 	<p>UTP-J0908A / UTP-J1808A</p> <p>Gaz ssanie</p>  <p>Gaz tłoczenie</p>  <p>Ciecz</p> 
--	--	---	--

Rozgałęźnik jednostki zewnętrznej

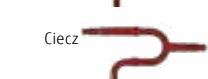
<p>UTP-CX567A</p> <p>Gaz</p>  <p>Ciecz</p> 	<p>UTP-DX567A</p> <p>Gaz ssanie</p>  <p>Gaz tłoczenie</p>  <p>Ciecz</p> 
---	---



Dla systemów VRF

Zawór rozprężny	Rozdzielacz		
Kod modelu ≤ 09 : UTR-EV09XB Kod modelu ≥ 12 : UTR-EV14XB Dla modeli zwartych ściennych	UTP-RX01AH / UTP-RX01BH / UTP-RX01CH Typ pojedynczy		UTP-RX04BH Typ Multi

Dane techniczne

Trójnik

Model	UTP-AX054A	UTP-AX090A	UTP-AX180A	UTP-AX567A
łączna wydajność chłodnicza jedn. wewn. (kW)	maks. 19,6	maks. 28,0	28,1 do 56	56,1 i więcej

Model	UTP-BX090A	UTP-BX180A	UTP-BX567A
łączna wydajność chłodnicza jedn. wewn. (kW)	maks. 28	28,1 do 56	56,1 i więcej

Rozgałęźnik

Model	3-6 odgałęzień	UTR-H0906L	UTR-H1806L
	3-8 odgałęzień	UTR-H0908L	UTR-H1808L
łączna wydajność chłodnicza jedn. wewn. (kW)	maks. 28		28,1 do 56

Model	3-6 odgałęzień	UTP-J0906A	UTP-J1806A
	3-8 odgałęzień	UTP-J0908A	UTP-J1808A
łączna wydajność chłodnicza jedn. wewn. (kW)	maks. 28		28,1 do 56

Rozgałęźnik jednostki zewnętrznej

Model	UTP-CX567A (dla V-III/V-III Tropical)		UTP-DX567A (dla VR-II)
Ilość jednostek zewnętrznych	2 jednostki	1	
	3 jednostki	2	

Zestaw zaworu rozprężnego

Model	UTR-EV09XB		UTR-EV14XB	
Kompatybilne modele	ASYE004GTEH ASYE007GTEH ASYE009GTEH	AGYE004GTEH AGYE007GTEH AGYE009GTEH	ASYE012GCEH ASYE014GCEH	AGYE012GCEH AGYE014GCEH

Rozdzielacz

Typ		Pojedynczy			Multi
Model		UTP-RX01AH	UTP-RX01BH	UTP-RX01CH	UTP-RX04BH
Zasilanie	V/∅/Hz	230/ 1 / 50			
Pobór mocy	W	17	24	31	96
Ilość odgałęzień		1	1	1	4
Maks. wydajność podłączonych jednostek wewnętrznych (Q)	kW	$Q \leq 8$	$Q \leq 18$	$Q \leq 28$	$Q \leq 56,1^{*1}$
Maks. wydajność podłączonych jedn. wewn. na odgałęzienie (Q)	kW	$Q \leq 8$	$Q \leq 18$	$Q \leq 28$	$Q \leq 18$
Maksymalna ilość jednostek wewnętrznych podłączona do odgałęzienia		3	8	8	8
Wymiary (W×S×G)	mm	198×298×268			260×658×428

*1: W przypadku dwóch rozdzielaczy połączonych szeregowo (razem 8 odgałęzień), maksymalna wydajność przyłączeniowa jednostek wewnętrznych wynosi 56 kW.

DOMOWA

POMPA CIEPŁA

- 280 Przegląd domowych pomp ciepła
- 282 Technologia
- 283 Typoszereg systemów WATERSTAGE™

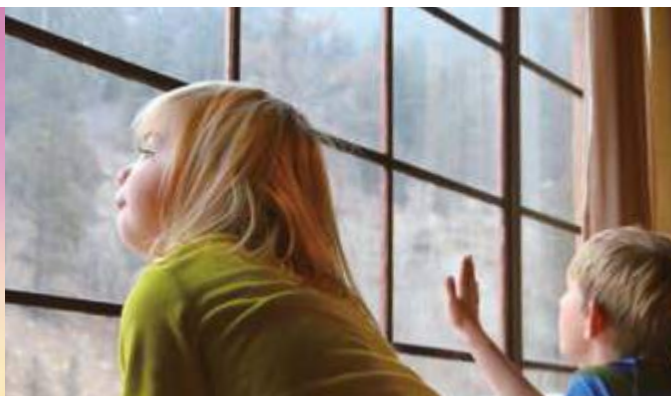

WATERSTAGE™

- 284 Typ Split/Typ Split z zasobnikiem C.W.U. *Nowość Seria Super High Power
- 286 Zastosowania
 - Ograniczenia montażowe
- 288 Akcesoria opcjonalne
- 290 Dane techniczne i wymiary

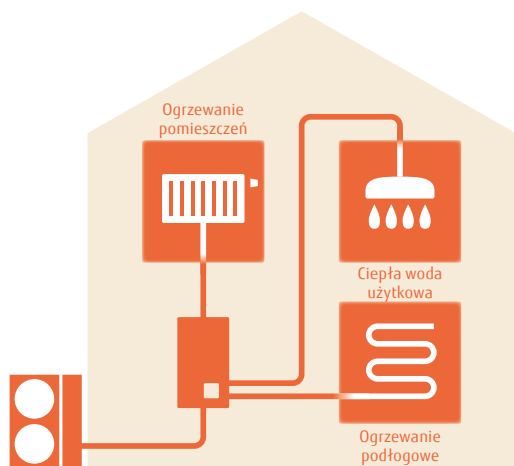

Jak działa pompa ciepła?

System wykorzystuje energię odnawialną z otaczającego powietrza. Pompa ciepła pozwala uzyskać od 3 do 5 kWh energii cieplej przy użyciu 1 kWh energii elektrycznej.

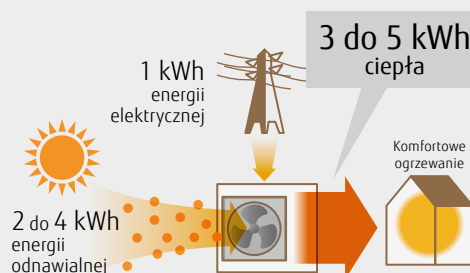

Kompleksowe rozwiązanie potrzeb grzewczych w budynku

WATERSTAGE™ należy do grupy domowych pomp ciepła powietrze-woda. Zielona energia zawarta w otaczającym nas powietrzu jest przetwarzana na energię potrzebną do zapewnienia komfortu cieplnego całego domu, w tym również do ogrzania wody użytkowej i basenowej.



Ogrzewanie

Przegląd domowych pomp ciepła

Bogaty typoszereg urządzeń dostosowanych do określonych warunków klimatycznych, liczby domowników oraz potrzeb względem zastosowania pompy ciepła. Oferujemy różne produkty, wychodzące naprzeciw specyficznym oczekiwaniom klienta - od wysokowydajnych systemów poprzez urządzenia przeznaczone stricte do ogrzewania, aż po serię kompaktowych pomp ciepła oferowanych w rozsądnej klasie cenowej.

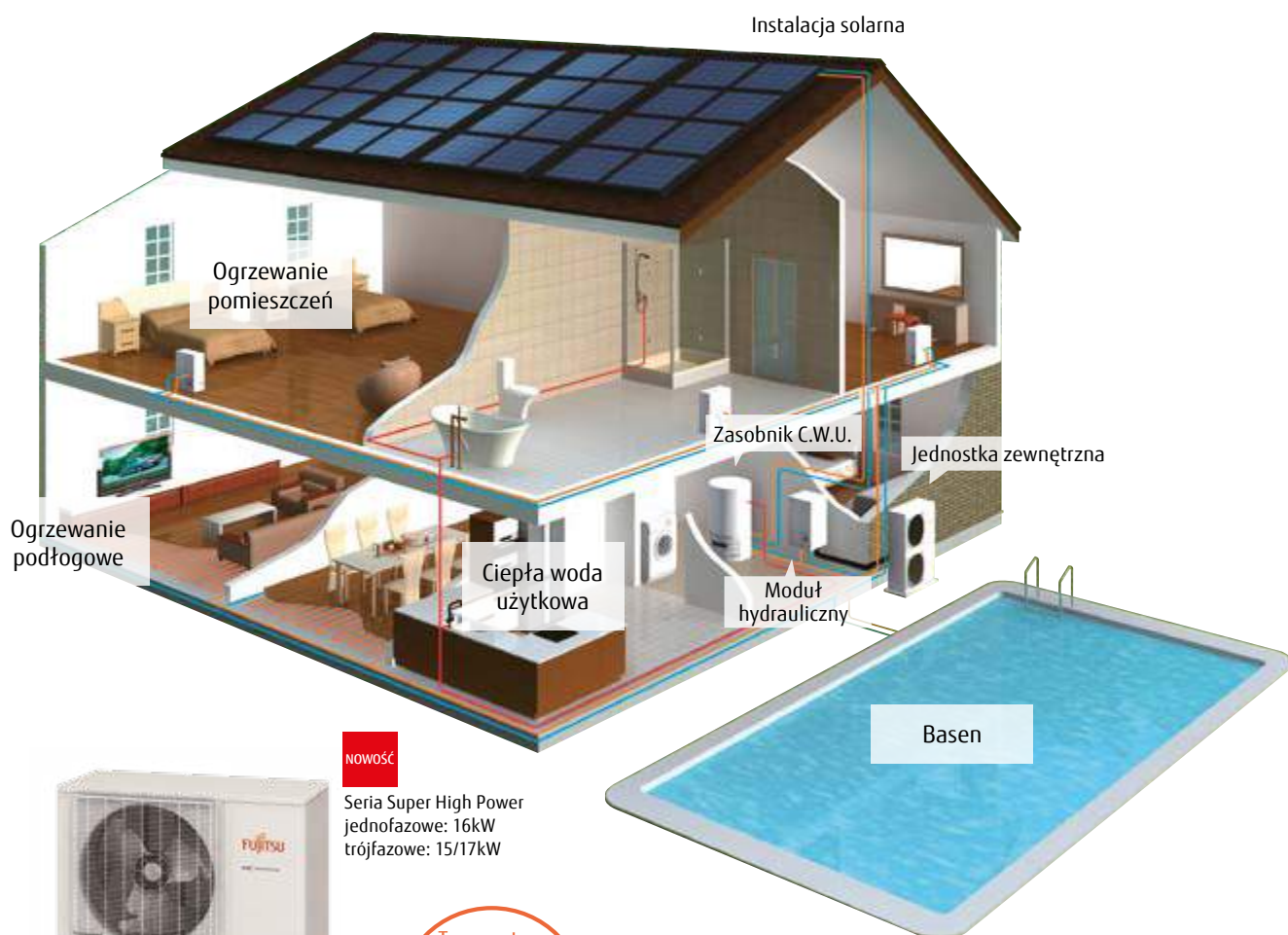

NOWOŚĆ

Seria Super High Power
jednofazowe: 16kW
trójfazowe: 15/17kW



Wysoka temperatura zasilania

Wysoka temperatura zasilania 60°C utrzymywana przy temperaturze zewnętrznej -20°C bez zastosowania grzałki elektrycznej.

Ogrzewanie pomieszczeń i przygotowanie C.W.U.

Swoboda montażu jednostki zewnętrznej i modułu hydraulicznego. Moduł hydrauliczny instalowany jest wewnątrz budynku, co pozwala uniknąć zamarzania wody w obiegu. Połączenie kaskadowe urządzeń umożliwia osiągnięcie wyższej wydajności grzewczej.



Kompaktowa jednostka zewnętrzna

Typ Split Seria Comfort

Technologia inwerterowa pozwala zoptymalizować sterowanie temperaturą zasilania.

*: Jednostka zewnętrzna: WOYA060LFCA/WOYA080LFCA

300 litrów

+ zasobnik C.W.U.
Zasobnik C.W.U. (opcja) zasila system ciepłą wodą.

+ kocioł
W połączeniu z dostępnym kotłem możliwe jest efektywne ogrzewanie nawet przy niskiej temperaturze zewnętrznej.

*niezbędne akcesoria opcjonalne

Stylowe urządzenie ze zintegrowanym zasobnikiem



Wbudowany zasobnik to oszczędność miejsca w Twoim domu

Prosta wymiana dostępnego kotła. Kaskadowe połączenie urządzeń pozwala uzyskać wyższą wydajność grzewczą.

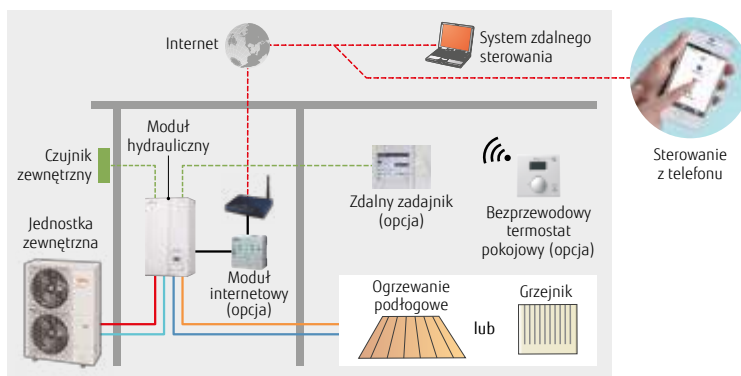

Inteligentne sterowanie

Wymagania użytkownika realizowane są z pomocą różnych sterowników - indywidualnych i zdalnych.

Technologia

Wysoka efektywność

Dla jednostki zewnętrznej Podwójna sprężarka rotacyjna z wtryskiem mokrych par czynnika

Zastosowana technologia pozwala osiągnąć wysoką temperaturę skraplania bez przegrzewania tłoczonego gazu. Dzięki procesowi wtrysku ciekłego czynnika, realizowanego podczas sprężania, ciśnienie i temperatura skraplania osiągają wyższą wartość niż w standardowym układzie. W systemie tym temperatura wody osiąga wartość 60°C, zwiększając wydajność grzewczą.



Zawór wtrysku

Dla modułu hydraulicznego Pompa klasy A

Energooszczędna pompa z funkcją stałego przepływu lub regulacji ciśnienia.



Klasa efektywności energetycznej WSYK170DJ9



Optymalny obieg = wyższa temperatura wody

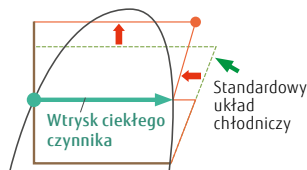

Płynna regulacja temperatury wody realizowana przez sterowanie DC Inwerter

Technologia V-PAM inverter

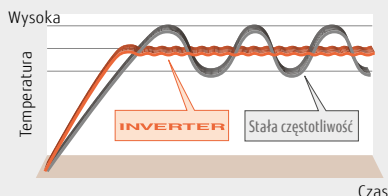

Zasobnik ze stali nierdzewnej

Efektywność wymiany ciepła jest o 25% wyższa w porównaniu z poprzednim modelem. Wyższa energooszczędność.

Zasobnik ze stali nierdzewnej

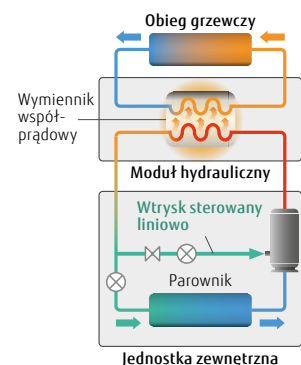
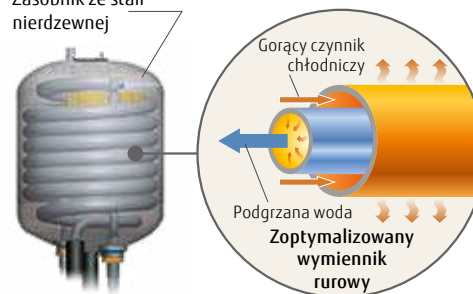

Proste sterowanie



Sterownik modułu hydraulicznego 4 tryby grzewcze

1. Tryb automatyczny

Automatyczne przełączanie trybu komfortowego/ekonomicznego zgodnie z programem.

2. Tryb ekonomiczny

Stała, zredukowana temperatura.

3. Tryb komfortowy

Stała komfortowa temperatura.

4. Tryb ochrony

Zabezpieczenie przeciwzamrażaniowe w czasie przestoju.

Typoszeręg systemów WATERSTAGE™

Wydajność (kW)		5	6	8	10	11	14	15	16	17
Split	Seria Super High Power jedna faza 									
	Moduł hydrauliczny/ Jednostka zewnętrzna								WSYG160DJ6 / WOYG160LJL	
	Seria Super High Power trzy fazy 									
	Moduł hydrauliczny/ Jednostka zewnętrzna							WSYK170DJ9 / WOYK150LJL		WSYK170DJ9 / WOYK170LJL
Split	Seria High Power jedna faza									
	Moduł hydrauliczny/ Jednostka zewnętrzna					WSYG140DG6 / WOYG112LHT	WSYG140DG6 / WOYG140LCTA			
	Seria High Power trzy fazy									
	Moduł hydrauliczny/ Jednostka zewnętrzna					WSYK160DG9 / WOYK112LCTA	WSYK160DG9 / WOYK140LCTA		WSYK160DG9 / WOYK160LCTA	
Split z zasobnikiem C.W.U.	Seria Comfort									
	Moduł hydrauliczny/ Jednostka zewnętrzna	WSYA050DG6 / WOYA060LFTA	WSYA100DG6 / WOYA060LFTA	WSYA100DG6 / WOYA080LFTA	WSYA100DG6 / WOYA100LFTA					
	Seria Super High Power jedna faza 									
	Moduł hydrauliczny/ Jednostka zewnętrzna								WGYG160DJ6 / WOYG160LJL	
Split z zasobnikiem C.W.U.	Seria Super High Power trzy fazy 									
	Moduł hydrauliczny/ Jednostka zewnętrzna							WGYK170DJ9 / WOYK150LJL		WGYK170DJ9 / WOYK170LJL
	Seria High Power jedna faza									
	Moduł hydrauliczny/ Jednostka zewnętrzna					WGYG140DG6 / WOYG112LHT	WGYG140DG6 / WOYG140LCTA			
Split z zasobnikiem C.W.U.	Seria High Power trzy fazy									
	Moduł hydrauliczny/ Jednostka zewnętrzna					WGYK160DG9 / WOYK112LCTA	WGYK160DG9 / WOYK140LCTA		WGYK160DG9 / WOYK160LCTA	
	Seria Comfort									
	Moduł hydrauliczny/ Jednostka zewnętrzna	WGYA050DG6 / WOYA060LFTA	WGYA100DG6 / WOYA060LFTA	WGYA100DG6 / WOYA080LFTA	WGYA100DG6 / WOYA100LFTA					

Znak jakości EHPA



Domowa pompa ciepła WATERSTAGE* uzyskała etykietę "Europejski Znak Jakości" dla Pomp Ciepła EHPA**, z wykorzystaniem testów zgodnych ze standardami EN14511 i EN17025. Znak Jakości EHPA** to etykieta, która stanowi dla użytkownika końcowego ważną informację na temat standardu jakościowego i technicznego konkretnego modelu pompy ciepła.

*: tylko model High Power zasilany trójfazowo

** : Sprawdź ważność etykiety na www.ehpa.org/quality/quality-label/

Znak SG Ready



Standard SG-Ready zdefiniowany przez BWP*** oznacza, że pompy ciepła, które go posiadają, mogą komunikować się z siecią energetyczną typu Smart Grid i otrzymywać informację o dostępnych zasobach energii odnawialnej (z wiatru, słońca, wody). Fujitsu General zapewnia zgodność z SG-Ready dla wszystkich nowych pomp ciepła.

***BWP: Niemieckie stowarzyszenie pomp ciepła

Typ Split / Split z zasobnikiem C.W.U.



Typ Split

Seria Super High Power

Moduł hydrauliczny:
WSYG160DJ6/[trójfazowe] WSYK170DJ9
Jednostka zewnętrzna:
WOYG160LJL
[trójfazowe] WOYK150LJL/WOYK170LJL



Moduł hydrauliczny
jednofazowe/
trójfazowe

Jednostka zewnętrzna
jednofazowe 16kW
trójfazowe 15/17kW

Seria High Power

Moduł hydrauliczny:
WSYG140DG6/[trójfazowe] WSYK160DG9
Jednostka zewnętrzna:
WOYG112LHT/WOYG140LCTA
[trójfazowe] WOYK112LCTA/WOYK140LCTA/
WOYK160LCTA



Moduł hydrauliczny
jednofazowe/
trójfazowe

Jednostka zewnętrzna
jednofazowe 11/14 kW
trójfazowe 11/14/16 kW

Seria Comfort

Moduł hydrauliczny:
WSYA050DG6/WSYA100DG6
Jednostka zewnętrzna:
WOYA060LFCA/WOYA080LFCA/
WOYA100LFTA



Moduł hydrauliczny
jednofazowe

Jednostka zewnętrzna
jednofazowe 5/6/8kW
jednofazowe 10kW

Typ Split z zasobnikiem C.W.U.

Seria Super High Power

Moduł hydrauliczny:
WGYG160DJ6/[3 phase] WGYK170DJ9
Jednostka zewnętrzna:
WOYG160LJL
[trójfazowe] WOYK150LJL/WOYK170LJL



Moduł hydrauliczny
jednofazowe/
trójfazowe

Jednostka zewnętrzna
jednofazowe 16kW
trójfazowe 15/17kW

Seria High Power

Moduł hydrauliczny:
WGYG140DG6/[3 phase] WGYK160DG9
Jednostka zewnętrzna:
WOYG112LHT/WOYG140LCTA
[trójfazowe] WOYK112LCTA/WOYK140LCTA/
WOYK160LCTA



Moduł hydrauliczny
jednofazowe/
trójfazowe

Jednostka zewnętrzna
jednofazowe 11/14 kW
trójfazowe 11/14/16 kW

Seria Comfort

Moduł hydrauliczny:
WGYA050DG6/WGYA100DG6
Jednostka zewnętrzna:
WOYA060LFCA/WOYA080LFCA/
WOYA100LFTA



Moduł hydrauliczny
jednofazowe

Jednostka zewnętrzna
jednofazowe 5/6/8 kW
jednofazowe 10 kW

Wysoka temperatura wody grzewczej

Seria Super High Power:

Wysoka temperatura wody 60°C utrzymywana przy temperaturze zewnętrznej -20°C (oraz 55°C przy -22°C) bez zastosowania grzałek elektrycznych.



Seria High Power:

Wysoka temperatura wody 60°C utrzymywana przy temperaturze zewnętrznej -20°C bez zastosowania grzałek elektrycznych.

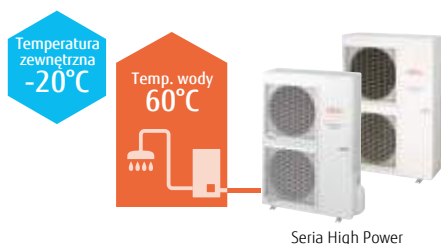

Seria Comfort:

Maksymalna temperatura wody zasilającej 55°C bez zastosowania grzałek elektrycznych. Stała temperatura ciepłej wody użytkowej nawet przy -10°C na zewnątrz.

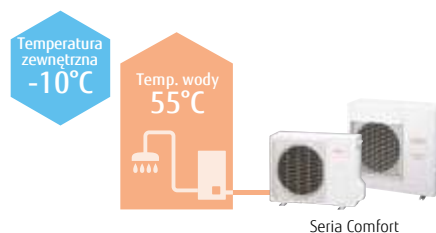

* Wyższą temperaturę ciepłej wody użytkowej można osiągnąć przy zastosowaniu grzałek elektrycznych.

Wysoki COP

Wydajność i energooszczędność pomp ciepła powietrze-woda jest znacznie wyższa niż w przypadku tradycyjnych systemów grzewczych.

Klasa efektywności energetycznej



Klasa sezonowej efektywności energetycznej (grzanie) (η_s)

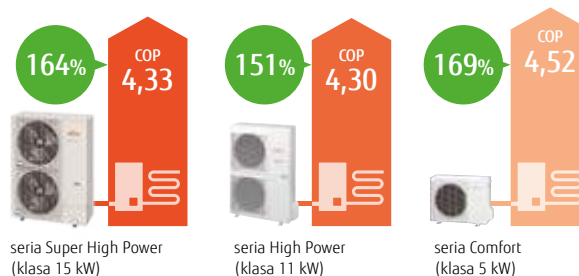

Indywidualne sterowanie 2-strefowe*

Indywidualne sterowanie dwoma strefami (2 strefy ogrzewania podłogowego lub ogrzewanie podłogowe + strefa grzejników, itp.)*
*: Wymagane akcesoria opcjonalne.

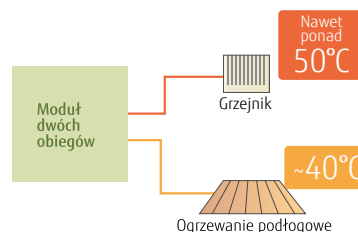

Automatyczna regulacja krzywą grzewczą

Automatyczna regulacja temperatury na podstawie krzywej grzewczej (w zależności od odbiornika ciepła i temperatury zewnętrznej).

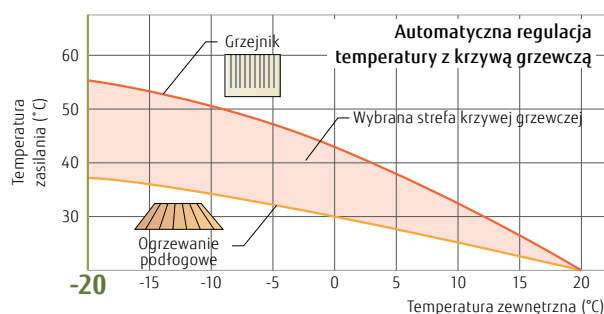

Zastosowania

Typ Split

Jednoczesna praca dwóch odbiorników ciepła (sterowanie indywidualne)

Ogrzewanie podłogowe + grzejnik

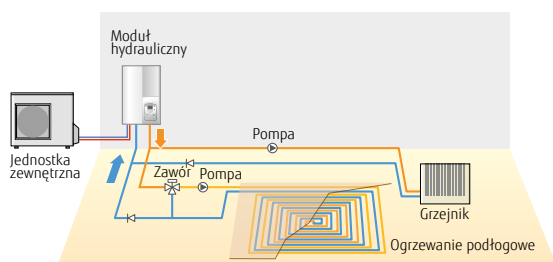

System Split układ kaskadowy

Jednoczesna praca dwóch odbiorników ciepła (sterowanie indywidualne)

Ogrzewanie podłogowe + grzejnik

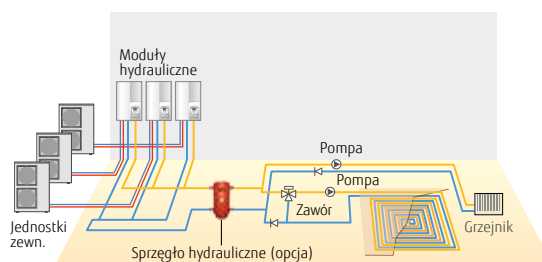

Dodatkowy kocioł (kocioł + ogrzewanie)

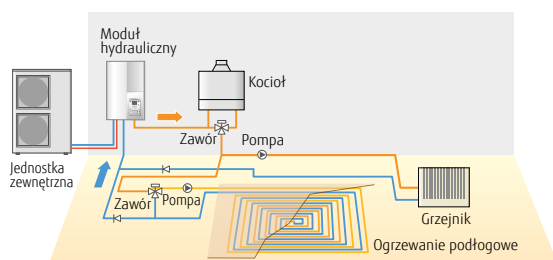

Dodatkowy kocioł (kocioł + ogrzewanie)

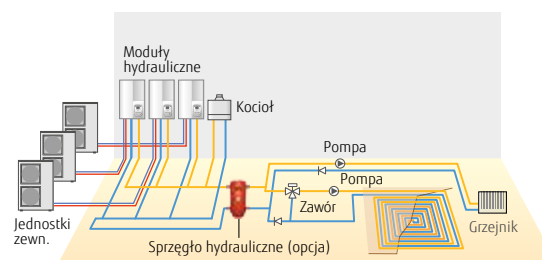

Ograniczenia montażowe

Montaż urządzeń

Moduł hydrauliczny typu Split

- Moduł hydrauliczny przeznaczony do montażu na ścianie
- Masa ≤ 88 kg (po napełnieniu)
- Należy zachować niezbędną przestrzeń serwisową.

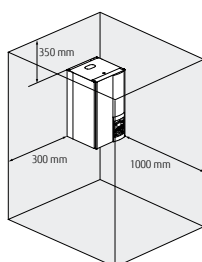

Typ Split z wbudowanym zasobnikiem C.W.U.

- Posadowienie na podłodze
- Masa ≤ 393 kg (po napełnieniu)
- Należy zachować niezbędną przestrzeń serwisową.

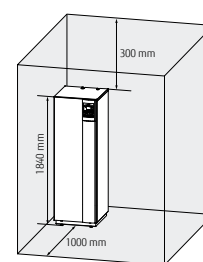

Typ Split z zasobnikiem C.W.U.

Ogrzewanie + przygotowanie C.W.U.

Grzejnik + C.W.U.

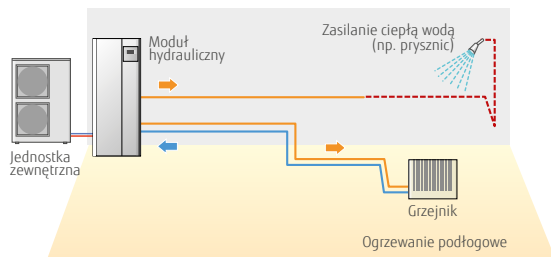

Jednoczesna praca dwóch odbiorników ciepła (sterowanie indywidualne) oraz przygotowanie C.W.U.

Grzejnik + C.W.U.

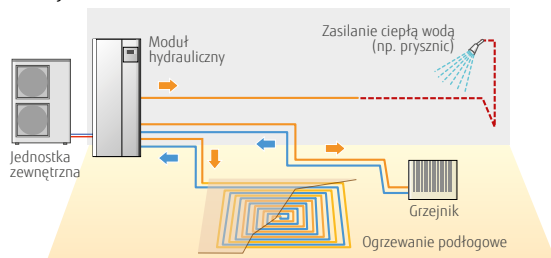





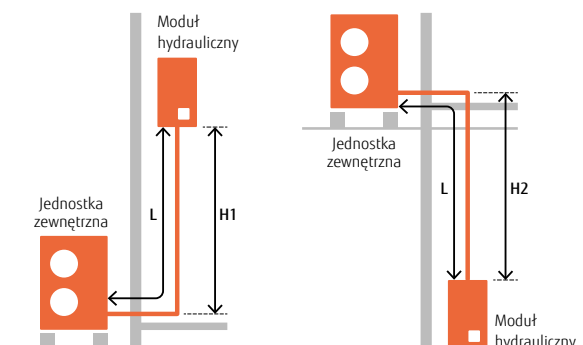







Orurowanie i okablowanie typ Split

Seria	Zakres wydajności (kW)	Średnica rurki (ciecz/gaz) (mm)	H1 (m)	H2 (m)	L (m)
Comfort	5	6,35/12,70	+20	-20	5-30
	6				
	8	6,35/15,88			
	10	9,52/15,88			
High Power	11	9,52/15,88	+15	-15	5-20
	14				
	16				
Super High Power	15	9,52/15,88	+15	-25	5-30
	16				
	17				



Akcesoria opcjonalne

Nazwa produktu	Model	Split											Split z zasobnikiem C.W.U.												
		Super High Power			High Power				Comfort				Super High Power			High Power				Comfort					
		10	30		10	30		10					10	30		30		10							
		16	15	17	11	14	11	14	16	5	6	8	10	16	15	17	11	14	11	14	16	5	6	8	10
 Moduł dwóch obiegów grzewczych	UTW-KZSXE	-	-	-	•	•	•	•	•	•	•	•	-	-	-	-	-	-	-	-	-	-	-	-	
	UTW-KZDXE	-	-	-	-	-	-	-	-	-	-	-	-	-	-	•	•	•	•	•	•	•	•	•	•
	UTW-KZSXJ	•	•	•	-	-	-	-	-	-	-	-	-	-	-	-	-	-	-	-	-	-	-	-	-
	UTW-KDSXJ	-	-	-	-	-	-	-	-	-	-	-	•	•	•	-	-	-	-	-	-	-	-	-	-
 Moduł dodatkowego kotła	UTW-KBSXD	-	-	-	•	•	•	•	•	•	•	•	-	-	-	-	-	-	-	-	-	-	-	-	
	UTW-KBDXD	-	-	-	-	-	-	-	-	-	-	-	-	-	-	•	•	•	•	•	•	•	•	•	•
	UTW-KBSXJ	•	•	•	-	-	-	-	-	-	-	-	•	•	•	-	-	-	-	-	-	-	-	-	-
 Sprzęgło hydrauliczne	UTW-TEVXA	•	•	•	•	•	•	•	•	•	•	•	•	•	•	•	•	•	•	•	•	•	•	•	
 Moduł zasobnika C.W.U.	UTW-KDWXD (zewnętrzny)	•	•	•	•	•	•	•	•	•	•	•	_*	_*	_*	_*	_*	_*	_*	_*	_*	_*	_*	_*	
 Zasobnik C.W.U.	200 litrów 300 litrów UTW-T20AXH UTW-T30AXH	•	•	•	•	•	•	•	•	•	•	•	_*	_*	_*	_*	_*	_*	_*	_*	_*	_*	_*	_*	
	200 litrów 300 litrów UTW-T20BXH UTW-T30BXH	•	•	•	•	•	•	•	•	•	•	•	_*	_*	_*	_*	_*	_*	_*	_*	_*	_*	_*	_*	_*
 Dodatkowa pompa cyrkulacyjna	UTW-PHFYG	•	•	•	•	•	•	•	-	-	-	-	•	•	•	•	•	•	•	•	-	-	-	-	
 Moduł basenowy	UTW-KSPXD	•	•	•	•	•	•	•	•	•	•	•	•	•	•	•	•	•	•	•	•	•	•	•	
 Wymiennik modułu basenowego	UTW-ESPPXA	•	•	•	•	•	•	•	•	•	•	•	•	•	•	•	•	•	•	•	•	•	•	•	
 Moduł chłodzenia	UTW-KCLXD	•	•	•	•	•	•	•	•	•	•	•	•	•	•	•	•	•	•	•	•	•	•	•	
 Moduł rozszerzeń	UTW-KREXD	•	•	•	•	•	•	•	•	•	•	•	•	•	•	•	•	•	•	•	•	•	•	•	
 Moduł trybu cichej pracy	UTW-KLNXE	•	•	•	•	•	•	•	-	-	-	-	•	•	•	•	•	•	•	•	-	-	-	-	
 Taca skroplin	UTW-KDPXA	-	-	-	-	-	-	-	•	•	•	-	-	-	-	-	-	-	-	-	•	•	•	-	

Dane techniczne i wymiary

Typ Split Seria Super High Power

Dane techniczne

		Tymczasowe						
Model	Moduł hydrauliczny	WSYG160DJ6		WSYK170DJ9		WSYK170DJ9		
		WOYG160LJL		WOYK150LJL		WOYK170LJL		
Zakres wydajności		16		15		17		
7°C/35°C ogrzewanie podłogowe *1	Wydajność grzania	kW		16,00	15,00	17,00		
	Pobór mocy	kW		3,86	3,46	4,10		
	COP			4,15	4,33	4,15		
2°C/35°C ogrzewanie podłogowe *1	Wydajność grzania	kW		13,30	13,20	13,50		
	Pobór mocy	kW		4,25	4,06	4,27		
	COP			3,13	3,25	3,16		
-7°C/35°C ogrzewanie podłogowe*1	Wydajność grzania	kW		14,50	13,20	15,00		
	Pobór mocy	kW		5,27	4,55	5,32		
	COP			2,75	2,90	2,82		
Charakterystyka grzewcza*2								
Temperatura obliczeniowa		°C		55	35	55	35	
Klasa efektywności energetycznej				A++	A++	A++	A++	
Znamionowa moc grzewcza (P _{rated})		kW		14	16	16	17	
Sezonowy wskaźnik efektywności energetycznej (η _s)		%		125	163	130	164	
Roczne zużycie energii		kWh		8 757	8 014	9 915	8 606	
Poziom mocy akustycznej	Moduł hydrauliczny	dB(A)		45	45	45	45	
	Jednostka zewnętrzna	dB(A)		67	66	67	66	
Specyfikacja modułu hydraulicznego								
Zasilanie		jednofazowe, 230 V 50 Hz			trójfazowe, 400 V 50 Hz			
Wymiary W × S × G		mm			805 × 450 × 471			
Masa (netto)		kg			52,5			
Przepływ wody obiegowej		Min./Maks.		L/min		26,4/57,8		
Pojemność zbiornika buforowego		L		25		25		
Pojemność naczynia wzbiorczego		L		10		10		
Zakres temperatury obiegowej		Maks.		°C		60		
Średnica przyłącza instalacji wodnej		Zasilanie/Powrót		mm		Ø 25,4/Ø 25,4		
Grzałka elektryczna		Moc		kW		6,0 (3,0kW×2szt.)		
Zasilanie		jednofazowe, 230 V 50 Hz			trójfazowe, 400 V 50 Hz			
Pobór prądu		Maks.		A		28,00		
Wymiary W × S × G		mm			1 428 × 1 080 × 480			
Masa (netto)		kg			137			
Czynnik chłodniczy		Typ (GWP)		R410A (2 088)				
		Fabryczna ilość		kg		3,80		
Waga dodatkowego czynnika chłodniczego		g/m		50		50		
Instalacja chłodnicza	Średnica	Ciecz	mm		Ø 9,52		Ø 9,52	
		Gaz	mm		Ø 15,88		Ø 15,88	
	Długość	Min./Maks.	m		5/30		5/30	
		(bez doładowania)	m		15		15	
Różnica wysokości	Maks.	m		25/15 (jednostka zewnętrzna: wyżej/niżej)				
Zakres temperatur pracy		Grzanie		°C		-25 do 35		

*1:Wartości wydajności grzewczej/poboru mocy/ COP liczone zgodnie z normą EN 14511. Środowisko użytkowania, jak pracujące urządzenia grzewcze, temperatura w pomieszczeniu oraz nastawy na sterowniku, mogą powodować rozbieżności między rzeczywistymi wartościami a podanymi w tabeli specyfikacjami.

*2:Wszystkie informacje na temat ErP dostępne są do pobrania na stronie <https://www.fujitsu-general.com/global/support/downloads/search/index.html>

Wymiary

Jednostka zewnętrzna:
jednofazowe: WOYG160LJL
trójfazowe: WOYK150LJL/WOYK170LJL

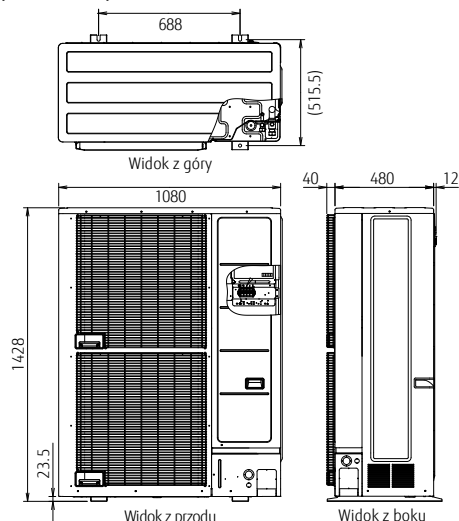

Moduł hydrauliczny:
jednofazowe: WSYG160DJ6
trójfazowe: WSYK170DJ9

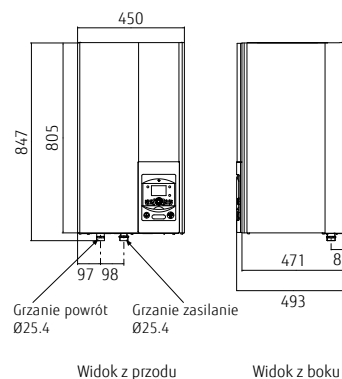

Typ Split Seria Super High Power

Dane techniczne

Model	Moduł hydrauliczny	WSYG140DGG	WSYG140DGG	WSYK160DG9	WSYK160DG9	WSYK160DG9	
	Jednostka zewnętrzna	WOYG112LHT	WOYG140LCTA	WOYK112LCTA	WOYK140LCTA	WOYK160LCTA	
Zakres wydajności		11	14	11	14	16	
7°C/35°C ogrzewanie podłogowe *1	Wydajność grzania	10,80	13,50	10,80	13,50	15,17	
	Pobór mocy	2,54	3,23	2,51	3,20	3,70	
	COP	4,25	4,18	4,30	4,22	4,10	
2°C/35°C ogrzewanie podłogowe *1	Wydajność grzania	10,77	12,00	10,77	13,00	13,50	
	Pobór mocy	3,44	3,87	3,40	4,15	4,34	
	COP	3,13	3,10	3,17	3,13	3,11	
-7°C/35°C ogrzewanie podłogowe*1	Wydajność grzania	10,38	11,54	10,38	12,20	13,50	
	Pobór mocy	4,32	5,08	4,28	5,13	5,40	
	COP	2,40	2,27	2,43	2,38	2,50	
Charakterystyka grzewcza*2							
Temperatura obliczeniowa	°C	55	35	55	35	55	
Klasa efektywności energetycznej		A+	A++	A+	A+	A++	
Znamionowa moc grzewcza (P _{rated})	kW	9	11	11	13	9	
Sezonowy wskaźnik efektywności energetycznej (η _s)	%	112	151	113	148	112	
Roczne zużycie energii	kWh	6 704	6 062	8 041	6 824	6 669	
Poziom mocy akustycznej	Moduł hydrauliczny	46		46		46	
	Jednostka zewnętrzna	68		69		71	
Specyfikacja modułu hydraulicznego							
Zasilanie		jednofazowe, 230 V 50 Hz			trójfazowe, 400 V 50 Hz		
Wymiary W × S × G	mm	800 × 450 × 457			800 × 450 × 457		
Masa (netto)	kg	42			42		
Przepływ wody obiegowej	Min./Maks.	L/min	19,5/39,0	24,4/48,7	19,5/39,0	24,4/48,7	
Pojemność zbiornika buforowego	L		16		16		
Pojemność naczynia wzbiorczego	L		8		8		
Zakres temperatury obiegowej	Maks.	°C	60		60		
Średnica przyłącza instalacji wodnej	Zasilanie/Powrót	mm	Ø 25,4/Ø 25,4		Ø 25,4/Ø 25,4		
Grzałka elektryczna	Moc	kW	6,0 (3,0kW×2szt.)			9,0 (3,0kW×3szt.)	
Specyfikacja jednostki zewnętrznej							
Zasilanie		jednofazowe, 230 V 50 Hz			trójfazowe, 400 V 50 Hz		
Pobór prądu	Maks.	A	22,0	25,0	9,0	9,5	
Wymiary W × S × G	mm				1 290 × 900 × 330		
Masa (netto)	kg	92			99		
Czynnik chłodniczy	Typ (GWP)				R410A (2 088)		
	Fabryczna ilość	kg				2,50	
Waga dodatkowego czynnika chłodniczego		g/m				50	
Instalacja chłodnicza	Średnica	Ciecz				Ø 9,52	
		Gaz				Ø 15,88	
	Długość	Min./Maks.	m				5/20
		Długość (bez doładowania)	m				15
Różnica wysokości	Maks.	m				15	
Zakres temperatur pracy	Grzanie	°C				-25 do 35	

*1: Wartości wydajności grzewczej/poboru mocy/ COP liczone zgodnie z normą EN 14511. Środowisko użytkowania, jak pracujące urządzenia grzewcze, temperatura w pomieszczeniu oraz nastawy na sterowniku, mogą powodować rozbieżności między rzeczywistymi wartościami a podanymi w tabeli specyfikacji.

*2: Wszystkie informacje na temat ErP dostępne są do pobrania na stronie <https://www.fujitsu-general.com/global/support/downloads/search/index.html>

Wymiary

Jednostka zewnętrzna:

jednofazowe: WOYG112LHT/WOYG140LCTA

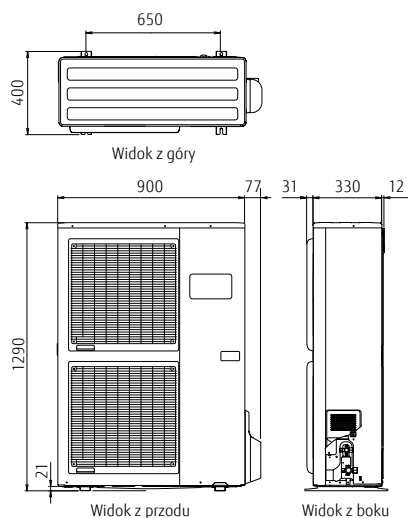

trójfazowe: WOYK112LCTA/WOYK140LCTA/WOYK160LCTA

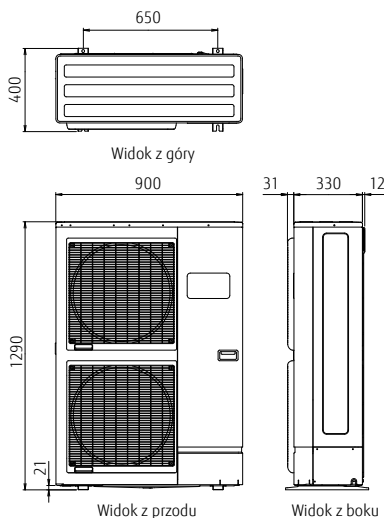

Moduł hydrauliczny:

jednofazowe: WSYG140DGG

trójfazowe: WSYK160DG9

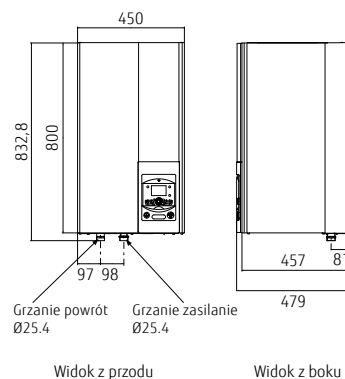

Typ Split Seria Comfort

Dane techniczne

Model	Moduł hydrauliczny	WSYA050DG6		WSYA100DG6		WSYA100DG6		WSYA100DG6		
	Jednostka zewnętrzna	WOYA060LFCA		WOYA060LFCA		WOYA080LFCA		WOYA100LFCA		
Zakres wydajności		5		6		8		10		
7°C/35°C ogrzewanie podłogowe *1	Wydajność grzania	kW		4,50	6,00	7,50	10,00			
	Pobór mocy	kW		0,996	1,41	1,84	2,49			
	COP			4,52	4,27	4,08	4,02			
2°C/35°C ogrzewanie podłogowe *1	Wydajność grzania	kW		4,50	4,95	5,65	7,70			
	Pobór mocy	kW		1,39	1,53	1,78	2,47			
	COP			3,24	3,24	3,17	3,12			
-7°C/35°C ogrzewanie podłogowe*1	Wydajność grzania	kW		4,10	4,60	5,70	7,40			
	Pobór mocy	kW		1,47	1,74	2,23	2,97			
	COP			2,79	2,64	2,56	2,49			
Charakterystyka grzewcza*2										
Temperatura obliczeniowa	°C	55	35	55	35	55	35	55	35	
Klasa efektywności energetycznej		A+	A++	A+	A++	A+	A++	A+	A++	
Znamionowa moc grzewcza (P _{rated})	kW	4	4	5	5	6	7	8	8	
Sezonowy wskaźnik efektywności energetycznej (η _s)	%	115	169	115	169	118	156	113	155	
Roczne zużycie energii	kWh	3 026	2 160	3 180	2 505	3 886	3 375	5 415	4 415	
Poziom mocy akustycznej	Moduł hydrauliczny	dB(A)		46	46	46	46			
	Jednostka zewnętrzna	dB(A)		65	60	65	63	65	69	
Specyfikacja modułu hydraulicznego										
Zasilanie	jednofazowe 230 V 50 Hz									
Wymiary W × S × G	mm	800 × 450 × 457								
Masa (netto)	kg	42								
Przepływ wody obiegowej	Min./Maks.	L/min	8,1/16,2	10,8/21,7		13,5/27,1		18,1/36,1		
Pojemność zbiornika buforowego	L	16								
Pojemność naczynia zbiorczego	L	8								
Zakres temperatury obiegowej	Maks.	°C	55							
Średnica przyłącza instalacji wodnej	Zasilanie/Powrót	mm	Ø 25,4/Ø 25,4							
Grzałka elektryczna	Moc	kW	6,0 (3,0kW×2szt.)							
Specyfikacja jednostki zewnętrznej										
Zasilanie	jednofazowe 230 V 50 Hz									
Pobór prądu	Maks.	A	12,5			17,5		18,5		
Wymiary W × S × G	mm	620 × 790 × 290								
Masa (netto)	kg	41								
Czynnik chłodniczy	Typ (GWP)	R410A (2 088)								
	Fabryczna ilość	kg	1,10		1,40		1,80			
Waga dodatkowego czynnika chłodniczego	g/m	25								
Instalacja chłodnicza	Średnica	Ciecz	mm							
		Gaz	Ø 12,7							
	Długość	Min./Maks.	m					5/30		
		Długość (bez doładowania)	m							
Różnica wysokości	Maks.	m								
Zakres temperatur pracy	Grzanie	°C	-20 do 35							

*1:Wartości wydajności grzewczej/poboru mocy/ COP liczone zgodnie z normą EN 14511. Środowisko użytkowania, jak pracujące urządzenia grzewcze, temperatura w pomieszczeniu oraz nastawy na sterowniku, mogą powodować rozbieżności między rzeczywistymi wartościami a podanymi w tabeli specyfikacjami.

*2:Wszystkie informacje na temat ErP dostępne są do pobrania na stronie <https://www.fujitsu-general.com/global/support/downloads/search/index.html>

Wymiary

Jednostka zewnętrzna: WOYA060LFCA/WOYA080LFCA

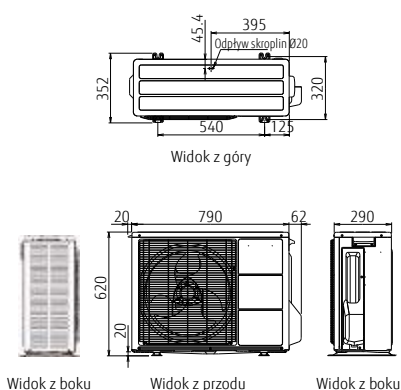

WOYA100LFCA

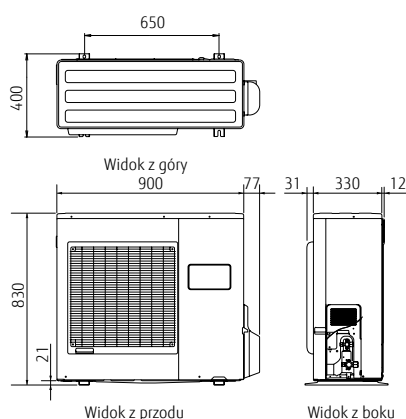

Moduł hydrauliczny: WSYA050DG6/WSYA100DG6

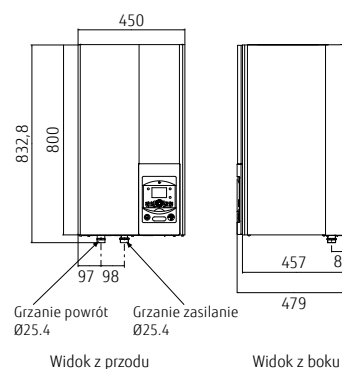

Typ Split z zasobnikiem C.W.U. Seria Super High Power

Dane techniczne

		Tymczasowe						
Model	Moduł hydrauliczny	WGYG160DJ6		WGYK170DJ9		WGYK170DJ9		
		WOYG160LJL		WOYK150LJL		WOYK170LJL		
Zakres wydajności		16		15		17		
7°C/35°C ogrzewanie podłogowe *1	Wydajność grzania	kW		16,00	15,00	17,00		
	Pobór mocy	kW		3,86	3,46	4,10		
	COP			4,15	4,33	4,15		
2°C/35°C ogrzewanie podłogowe *1	Wydajność grzania	kW		13,30	13,20	13,50		
	Pobór mocy	kW		4,25	4,06	4,27		
	COP			3,13	3,25	3,16		
-7°C/35°C ogrzewanie podłogowe*1	Wydajność grzania	kW		14,50	13,20	15,00		
	Pobór mocy	kW		5,27	4,55	5,32		
	COP			2,75	2,90	2,82		
Charakterystyka grzewcza*2								
Temperatura obliczeniowa	°C	55	35	55	35	55	35	
Klasa efektywności energetycznej		A++	A++	A++	A++	A++	A++	
Znamionowa moc grzewcza (P _{rated})	kW	14	16	16	17	17	18	
Sezonowy wskaźnik efektywności energetycznej (η _s)	%	125	163	130	164	130	161	
Roczne zużycie energii	kWh	8 757	8 014	9 915	8 606	10 232	9 059	
Poziom mocy akustycznej	Moduł hydrauliczny Jednostka zewnętrzna	dB(A)	45	45	45	45	45	
			67	66	67	66	67	68
Specyfikacja zasobnika C.W.U.*2								
Profil obciążenia		L						
Klasa efektywności energetycznej		A						
Wskaźnik efektywności energetycznej (η _{wh})	%	109						
Roczne zużycie energii	kWh	941						
Specyfikacja modułu hydraulicznego								
Zasilanie		jednofazowe, 230 V 50 Hz			trójfazowe, 400 V 50 Hz			
Wymiary W × S × G	mm	1 841 × 648 × 698						
Masa (netto)	kg	166						
Przepływ wody obiegowej	L/min	26,4/57,8		24,0/54,2		27,3/61,4		
Objętość zbiornika ciepłej wody	L	190						
Wydajność zbiornika ciepłej wody	kW	1,5						
Pojemność naczynia wzbiorczego	L	12						
Zakres temperatury obiegowej	Maks. °C	60						
Srednica przyłącza instalacji wodnej	Zasilanie/Powrót	Ø 25,4/Ø 25,4						
Srednica przyłącza ciepłej wody użytkowej		Ø 19,05						
Grzałka elektryczna	Moc	6,0 (3,0kW×2szt.)			9,0 (3,0kW×3szt.)			
Specyfikacja jednostki zewnętrznej								
Zasilanie		jednofazowe, 230 V 50 Hz			trójfazowe, 400 V 50 Hz			
Pobór prądu	Maks. A	28,0			14,0			
Wymiary W × S × G	mm	1 428 × 1 080 × 480			1 428 × 1 080 × 480			
Masa (netto)	kg	137			138			
Czynnik chłodniczy	Typ (GWP)	R410A (2 088)			R410A (2 088)			
	Fabryczna ilość	kg	3,80			3,80		
Waga dodatkowego czynnika chłodniczego	g/m	50			50			
Instalacja chłodnicza	Średnica	Ciecz	Ø 9,52			Ø 9,52		
		Gaz	Ø 15,88			Ø 15,88		
	Długość	Min./Maks.	m 5/30			m 5/30		
		Długość (bez doładowania)	m 15			m 15		
Różnica wysokości	Maks.	m 15			m 15			
Zakres temperatur pracy	Grzanie °C	-25 do 35			-25 do 35			

*1:Wartości wydajności grzewczej/poboru mocy/ COP liczone zgodnie z normą EN 14511. Średniowartości użytkowania, jak pracujące urządzenia grzewcze, temperatura w pomieszczeniu oraz nastawy na sterowniku, mogą powodować rozbieżności między rzeczywistymi wartościami a podanymi w tabeli specyfikacji.

*2:Wszystkie informacje na temat ERP dostępne są do pobrania na stronie <https://www.fujitsu-general.com/global/support/downloads/search/index.html>

Wymiary

Jednostka zewnętrzna:
jednofazowe: WOYG160LJL
trójfazowe: WOYK150LJL/WOYK170LJL

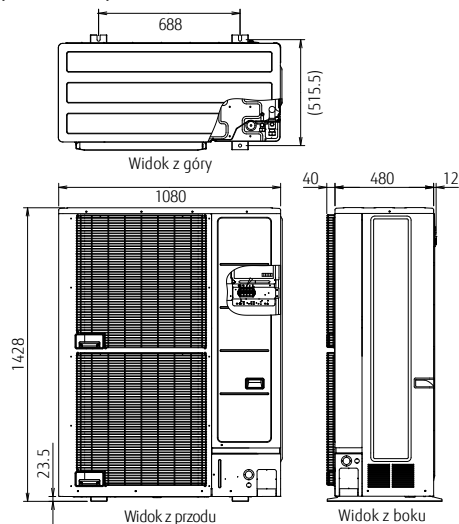

Moduł hydrauliczny:
jednofazowe: WGYG160DJ6
trójfazowe: WGYK170DJ9

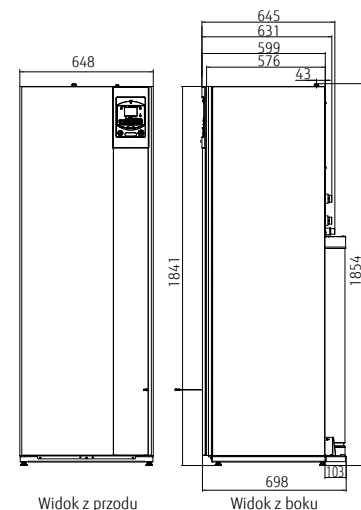

Typ Split z zasobnikiem C.W.U. Seria Super High Power

Dane techniczne

Model	Moduł hydrauliczny	WOYG140DG6	WOYG140DG6	WOYG160DG9	WOYG160DG9	WOYG160DG9
Jednostka zewnętrzna		WOYG112LHT	WOYG140LCTA	WOYK112LCTA	WOYK140LCTA	WOYK160LCTA
Zakres wydajności		11	14	11	14	16
7°C/35°C ogrzewanie podłogowe *1	Wydajność grzania	10,80	13,50	10,80	13,50	15,17
	Pobór mocy	2,54	3,23	2,51	3,20	3,70
	COP	4,25	4,18	4,30	4,22	4,10
2°C/35°C ogrzewanie podłogowe *1	Wydajność grzania	10,77	12,00	10,77	13,00	13,50
	Pobór mocy	3,44	3,87	3,40	4,15	4,34
	COP	3,13	3,10	3,17	3,13	3,11
-7°C/35°C ogrzewanie podłogowe*1	Wydajność grzania	10,38	11,54	10,38	12,20	13,50
	Pobór mocy	4,32	5,08	4,28	5,13	5,40
	COP	2,40	2,27	2,43	2,38	2,50
Charakterystyka grzewcza*2						
Temperatura obliczeniowa		°C		55	35	55
Klasa efektywności energetycznej		A+		A++	A+	A++
Znamionowa moc grzewcza (P _{rated})		kW		9	11	11
Sezonowy wskaźnik efektywności energetycznej (η _s)		%		112	151	113
Roczne zużycie energii		kWh		6 704	6 062	8 041
Poziom mocy akustycznej		Moduł hydrauliczny		dB(A)		46
		Jednostka zewnętrzna		dB(A)		68
Specyfikacja zasobnika C.W.U.*2						
Profil obciążenia						L
Klasa efektywności energetycznej						A
Wskaźnik efektywności energetycznej (η _{wh})		%				88
Roczne zużycie energii		kWh				1166
Specyfikacja modułu hydraulicznego						
Zasilanie		jednofazowe, 230 V 50 Hz		trójfazowe, 400 V 50 Hz		
Wymiary W × S × G		mm		1 840 × 648 × 698		
Masa (netto)		kg		152		
Przepływ wody obiegowej		L/min		19,5/39,0		27,4/54,8
Objętość zbiornika ciepłej wody		L		190		
Wydajność zbiornika ciepłej wody		kW		1,5		
Pojemność naczynia wzbiorczego		L		12		
Zakres temperatury obiegowej		Maks.		°C		60
Średnica przyłącza instalacji wodnej		Zasilanie/Powrót		mm		Ø 25,4/Ø 25,4
Średnica przyłącza ciepłej wody użytkowej		mm		Ø 19,05		
Grzałka elektryczna		Moc		kW		6,0 (3,0kW×2szt.)
Specyfikacja jednostki zewnętrznej						
Zasilanie		jednofazowe 230 V 50 Hz		trójfazowe, 400 V 50 Hz		
Pobór prądu		Maks.		A		22,0
Wymiary W × S × G		mm		1 290 × 900 × 330		
Masa (netto)		kg		92		
Czynnik chłodniczy		Typ (GWP)		R410A (2,088)		
		Fabryczna ilość		kg		2,50
Waga dodatkowego czynnika chłodniczego		g/m		50		
Instalacja chłodnicza		Średnica		mm		Ø 9,52
		Gaz		mm		Ø 15,88
		Długość		m		5/20
		Długość (bez doładowania)		m		15
		Różnica wysokości		m		15
Zakres temperatur pracy		Grzanie		°C		-25 do 35

*1:Wartości wydajności grzewczej/poboru mocy/ COP liczone zgodnie z normą EN 14511. Środowisko użytkowania, jak pracujące urządzenia grzewcze, temperatura w pomieszczeniu oraz nastawy na sterowniku, mogą powodować rozbieżności między rzeczywistymi wartościami a podanymi w tabeli specyfikacjami.

*2:Wszystkie informacje na temat ErP dostępne są do pobrania na stronie <https://www.fujitsu-general.com/global/support/downloads/search/index.html>

Wymiary

Jednostka zewnętrzna:

jednofazowe: WOYG112LHT/WOYG140LCTA

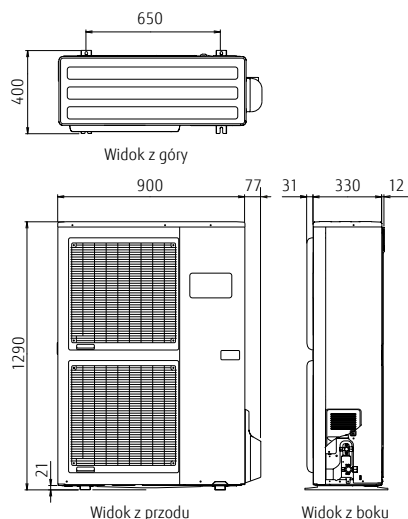

trójfazowe: WOYK112LCTA/WOYK140LCTA/WOYK160LCTA

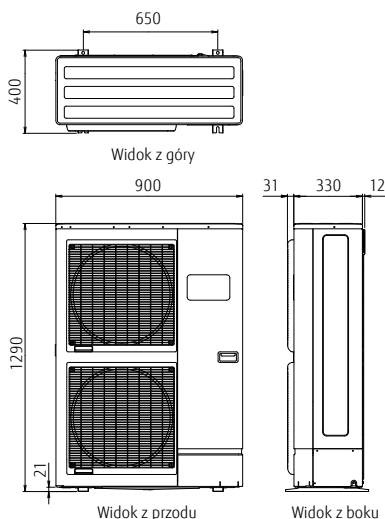

Moduł hydrauliczny:

jednofazowe: WGYG140DG6

trójfazowe: WGYK160DG9

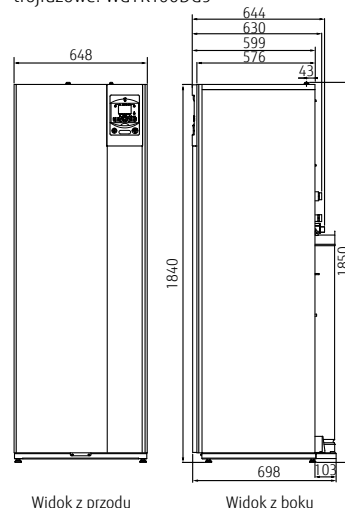

Typ Split z zasobnikiem C.W.U. Seria Comfort

Dane techniczne

Model		Moduł hydrauliczny	WGYA050DG6		WGYA100DG6		WGYA100DG6		WGYA100DG6	
		Jednostka zewnętrzna	WOYA060LFCA		WOYA060LFCA		WOYA080LFCA		WOYA100LFCA	
Zakres wydajności			5		6		8		10	
7°C/35°C ogrzewanie podłogowe *1	Wydajność grzania	kW	4,50		6,00		7,50		10,00	
	Pobór mocy		0,996		1,41		1,84		2,49	
	COP		4,52		4,27		4,08		4,02	
2°C/35°C ogrzewanie podłogowe *1	Wydajność grzania	kW	4,50		4,95		5,65		7,70	
	Pobór mocy		1,39		1,53		1,78		2,47	
	COP		3,24		3,24		3,17		3,12	
-7°C/35°C ogrzewanie podłogowe*1	Wydajność grzania	kW	4,10		4,60		5,70		7,40	
	Pobór mocy		1,47		1,74		2,23		2,97	
	COP		2,79		2,64		2,56		2,49	
Charakterystyka grzewcza*2										
Temperatura obliczeniowa		°C	55		35		55		35	
Klasa efektywności energetycznej			A+		A++		A+		A++	
Znamionowa moc grzewcza (P _{rated})		kW	4		4		5		5	
Sezonowy wskaźnik efektywności energetycznej (η _s)		%	115		169		115		169	
Roczne zużycie energii		kWh	3 026		2 160		3 180		2 505	
Poziom mocy akustycznej	Moduł hydrauliczny	dB(A)	46		46		46		46	
	Jednostka zewnętrzna		65		60		65		63	
Specyfikacja zasobnika C.W.U.*2										
Profil obciążenia			L							
Klasa efektywności energetycznej			A+							
Wskaźnik efektywności energetycznej (η _{wh})		%	120							
Roczne zużycie energii		kWh	880							
Specyfikacja modułu hydraulicznego										
Zasilanie			jednofazowe, 230 V 50 Hz							
Wymiary W × S × G		mm	1 840 × 648 × 698							
Masa (netto)		kg	152							
Przepływ wody obiegowej		L/min	8,1/16,2		10,8/21,7		13,5/27,1		18,1/36,1	
Objętość zbiornika ciepłej wody		L	190							
Wydajność zbiornika ciepłej wody		kW	1,5							
Pojemność naczynia wzbiorczego		L	12							
Zakres temperatury obiegowej		Maks. °C	55							
Średnica przyłącza instalacji wodnej		Zasilanie/Powrót	Ø 25,4/Ø 25,4							
Średnica przyłącza ciepłej wody użytkowej			Ø 19,05							
Grzałka elektryczna		Moc	6,0 (3,0kW×2szt.)							
Specyfikacja jednostki zewnętrznej										
Zasilanie			jednofazowe, 230 V 50 Hz							
Pobór prądu		Maks. A	12,5		17,5		18,5		18,5	
Wymiary W × S × G		mm	620 × 790 × 290		830 × 900 × 330		830 × 900 × 330		830 × 900 × 330	
Masa (netto)		kg	41		42		60		60	
Czynnik chłodniczy		Typ (GWP)	R410A (2,088)							
		Fabryczna ilość	1,10		1,40		1,80		1,80	
Waga dodatkowego czynnika chłodniczego		g/m	40							
			Ø 9,52							
Instalacja chłodnicza	Średnica	Ciecz	Ø 12,70							
		Gaz	Ø 6,35							
	Długość	Min./Maks.	m		5/30		Ø 15,88			
		Długość (bez doładowania)	m		15					
Różnica wysokości	Maks.	m		20						
Zakres temperatur pracy		Grzanie °C	-20 do 35							

*1:Wartości wydajności grzewczej/poboru mocy/ COP liczone zgodnie z normą EN 14511. Środowisko użytkowania, jak pracujące urządzenia grzewcze, temperatura w pomieszczeniu oraz nastawy na sterowniku, mogą powodować rozbieżności między rzeczywistymi wartościami a podanymi w tabeli specyfikacjami.

*2:Wszystkie informacje na temat ErP dostępne są do pobrania na stronie <https://www.fujitsu-general.com/global/support/downloads/search/index.html>

Wymiary

Jednostka zewnętrzna: WOYA060LFCA/WOYA080LFCA

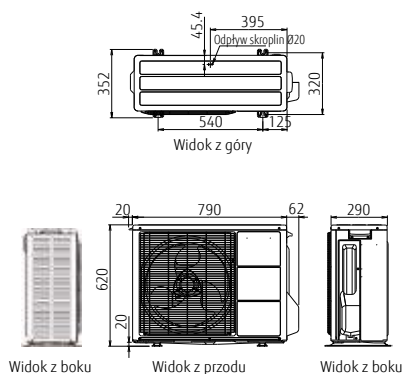

WOYA100LFCA

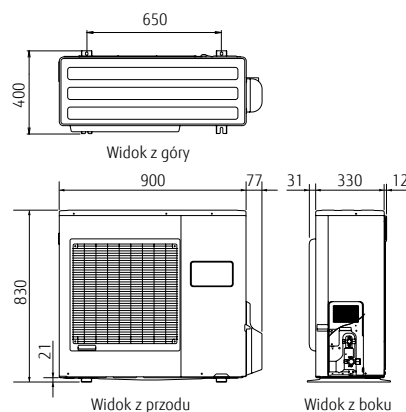

Moduł hydrauliczny: WGYA050DG6/WGYA100DG6

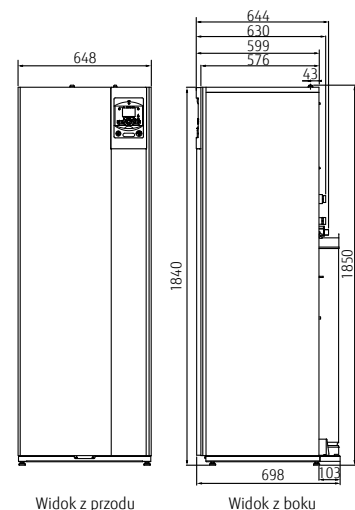

WSPARCIE

- 298 Wsparcie AIRSTAGE™
- 300 Narzędzia wspierające dla AIRSTAGE™/RAC
- 302 Narzędzia wspierające dla WATERSTAGE™
- 304 Szybki serwis i konserwacja
- 306 Program Service Tool
- 307 Program Web Monitoring Tool

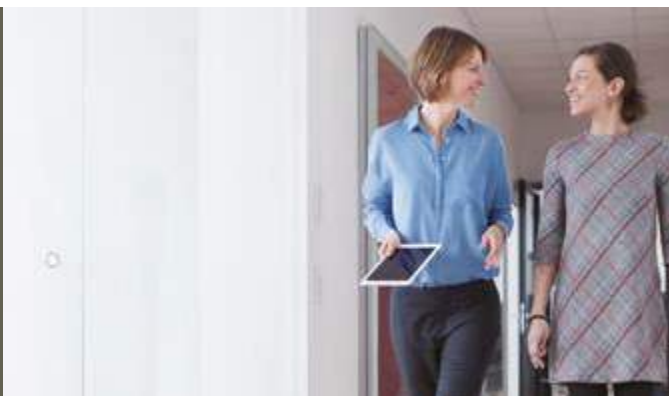

Nasza wiedza i doświadczenie gwarantują Państwu wsparcie nie tylko na etapie doradztwa handlowo-technicznego, ale również w fazie uruchamiania i serwisowania urządzenia.

Kategoria	Materiały informacyjne										Narzędzia							
	Materiały na szkoleniach handlowych	Materiały na szkoleniach technicznych	Nowości produktowe	Ulotki	Filmy promocyjne	Instrukcja obsługi	Opis systemu	Baza certyfikatów	Rzuty 2D CAD Data	Rzuty 3D CAD (Revit)	Instrukcja montażowa	Instrukcja serwisowa	WATERSTAGE™ Package label creator	Design Simulator (RAC, PAC, VRF)	WATERSTAGE™ proposer	Symulacja CFD	Service Tool / Web Monitoring Tool	Mobile Technician
Szkolenia produktowe	●	●																
Informacje o produktach			●	●	●	●	●											
Informacje techniczne							●	●					●					
Dobór urządzeń							●							●	●			
Projektowanie							●	●	●									
Weryfikacja																●		
Montaż							●				●							
Serwis / obsługa posprzedażowa												●					●	●

Strona internetowa wsparcia technicznego
<https://www.fujitsu-general.com/global/support/index.html>



Wsparcie AIRSTAGE™

Fujitsu General dostarcza szereg materiałów informacji produktowej technicznej przeznaczonych dla inżynierów, projektantów, dystrybutorów i doradców techniczno-handlowych. Firma Klima-Therm, Generalny Dystrybutor Fujitsu General w Polsce i Skandynawii, regularnie organizuje szkolenia z zakresu projektowania i montażu systemów AIRSTAGE VRF, jak również oferuje Klientom pełne wsparcie doradcze na każdym etapie realizacji inwestycji.

Doradztwo techniczno-handlowe

Dostarczamy informacje i narzędzia wspomagające projektowanie systemu klimatyzacji, takie jak m.in. tabele wydajnościowe jednostek oraz programy usprawniające dobór i wycenę urządzeń.

Materiały

- Opis techniczny
- Dobór modeli urządzeń
- Certyfikaty
- Rzuty 2D/3D CAD

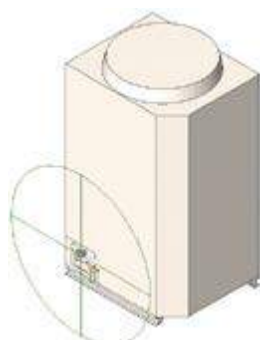

Rzut 2D/3D CAD

Informacje o produkcie

Informacje o nowych produktach udostępniane są w formie dokumentów i filmów. Dostępne są do pobrania po zalogowaniu na naszej stronie do serwisu dla klientów. W celu uzyskania dostępu do strony, skontaktuj się z przedstawicielem Fujitsu.

Materiały

- Ulotki
- Katalogi
- Filmy promocyjne



<https://www.fujitsu-general.com/uk/support/downloads/vrf/index.html>



Wsparcie techniczne

Profesjonalne wsparcie techniczne odbywa się na każdym etapie realizacji inwestycji - od projektowania do montażu, z myślą o dostarczaniu Klientom jak najlepszych rozwiązań klimatyzacyjnych.

Materiały

- Symulacja CFD
- Wskazówki
- Pomoc przy uruchamianiu

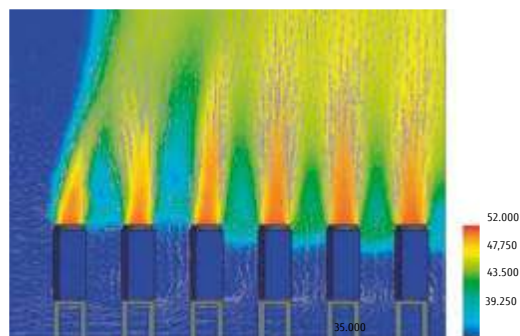

Symulacja CFD



Pomoc przy rozruchu

Placówki szkoleniowe



Koncern Fujitsu General posiada sieć placówek szkoleniowych zlokalizowanych w wielu krajach na świecie. W Polsce dla Klientów dostępne są trzy ośrodki szkoleniowo-badawcze Grupy Klima-Therm - w Gdańsku, Warszawie oraz w Katowicach. „Akademia Grupy Klima-Therm”, wspierana przez doświadczoną kadrę inżynierów produktu, to również showroom flagowych urządzeń marki Fujitsu.

Zakres szkoleń:

- Projektowanie systemów AIRSTAGE™
- Szkolenia z obsługi systemów sterowania

- 1 Akademia Grupy Klima-Therm (Polska): Gdańsk, Warszawa, Katowice
- 2 Ośrodek szkoleniowy w siedzibie głównej: Japonia
- 3 4 Ośrodki szkoleniowe (Azja): Chiny, Singapur
- 5 6 Ośrodki szkoleniowe (Europa): Wielka Brytania, Niemcy
- 7 Ośrodek szkoleniowy (USA): Stany Zjednoczone
- 8 Ośrodek szkoleniowy (Środkowy Wschód): ZEA
- 9 Ośrodek szkoleniowy (Oceania): Australia

Narzędzia dla AIRSTAGE™/RAC

Odejdź od stołu kreslarskiego, odłóż ołówki i zaprojektuj instalację HVACR na swoim komputerze, za pomocą programu Design Simulator. Bogaty zakres funkcjonalności programu pomoże dobrać jednostki wewnętrzne i zewnętrzne, odpowiednie sterowniki i akcesoria opcjonalne oraz ułatwi zaprojektowanie instalacji chłodniczej i elektrycznej. Z gotowego projektu można wyeksportować listy materiałowe, specyfikacje produktów, obliczone doładowanie czynnika itp., a co więcej – projekt można zapisać w formacie Word, Excel lub Acrobat i skompletować odpowiednie rysunki CAD dla projektu.

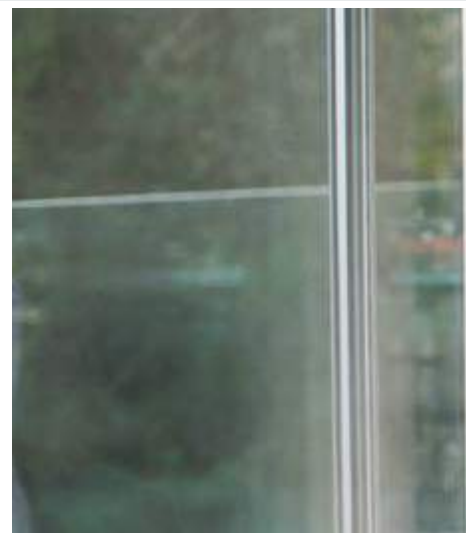

Design Simulator

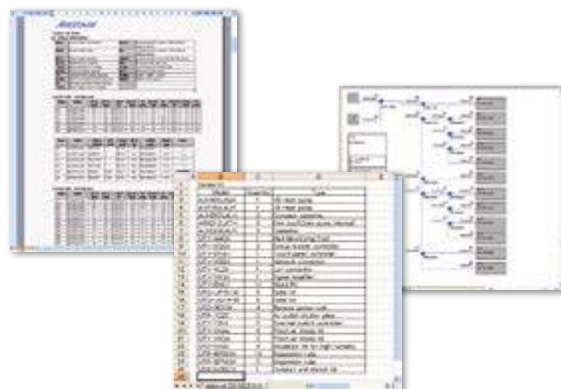
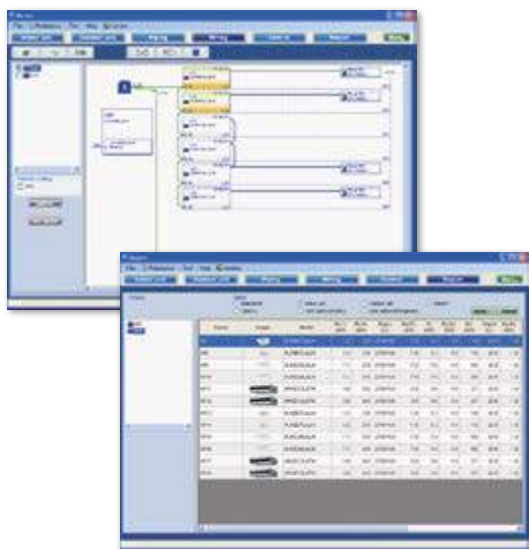

Różne formaty eksportu, odpowiednio do zastosowania

Szczegółowe dane o projekcie można wyeksportować do różnych formatów stosowanych w branży.

- Word (rtf)(doc)
- Excel (csv)
- Acrobat (pdf)
- Auto CAD (DXF)
- 2D Data (DXF)
- 3D Data (RFA)

Automatyczne generowanie informacji o doborze urządzeń

- Każde urządzenie można skonfigurować automatycznie poprzez wpisanie żądanej wydajności, typu i warunków temperatury dla każdej jednostki wewnętrznej, przypisując ją następnie do jednostki zewnętrznej.
- Schematy instalacji chłodniczej i elektrycznej można generować automatycznie, w prosty sposób tworząc rozgałęzienia, grupy i dodając opcje.
- Ilość dodatkowo napełnianego czynnika obliczana jest automatycznie po wpisaniu długości instalacji.
- Prosta konfiguracja grup pilota, sterowników centralnych i interfejsów.
- Lista wyposażenia zawierająca informacje o urządzeniach, generowana jest automatycznie.

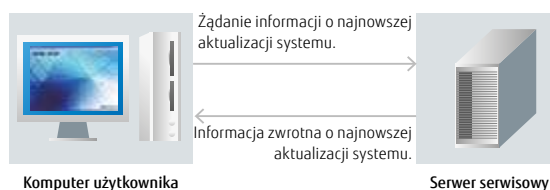

Zaktualizuj swój Design Simulator

Bazę danych można w prosty sposób uaktualnić za pomocą funkcji automatycznej aktualizacji z serwera FTP.



BIM Modelowanie informacji o budynkach

Fujitsu General zapewnia modele obiektowe i właściwości Modelowania Informacji o Budynku (BIM) dla naszych systemów VRF i kilku innych produktów, przydatne dla architektów, projektantów i wykonawców korzystających z technologii Autodesk® Revit®. Bloki BIM dostępne są m.in. na stronie www.klima-therm.pl.

Rzuty urządzeń w 3D i 2D

Dostarczamy rzuty 3D, dokładnie odwzorujące wygląd urządzeń. Ponadto dostępne są rzuty 2D i obsługa projektów 2D CAD. Dane można również eksportować do formatów takich jak DXF i DWG, używanych przez inne platformy CAD.

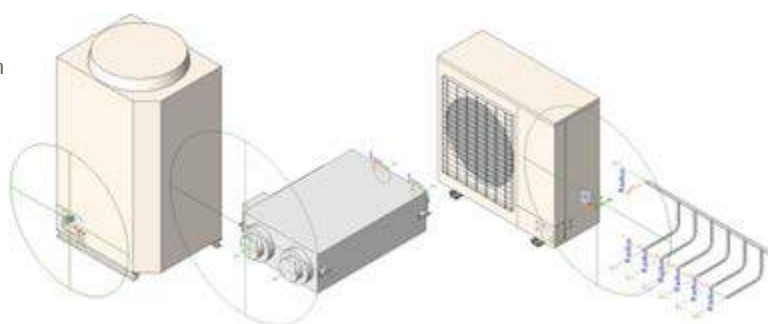

Ograniczenia montażowe

Podgląd ograniczeń montażowych, np. wymagana przestrzeń montażowa (odległość od ściany), wyświetlane są automatycznie, ułatwiając tworzenie rzetelnych projektów.

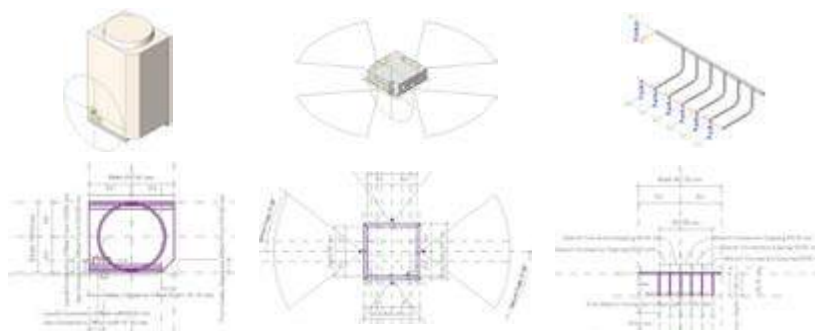

Informacje o montażu

Dodatkowe informacje, niezbędne do zamieszczenia na rysunkach montażowych (takie jak np. symbole wskazujące kierunek przepływu powietrza) są automatycznie umieszczane na projektach 2D. Proste generowanie schematów montażowych.

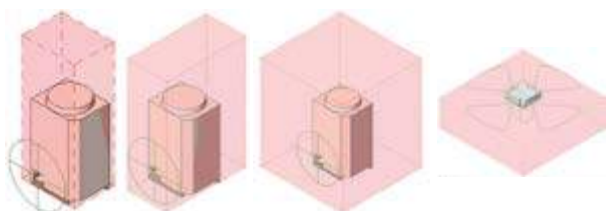

Specyfikacje i link do bazy danych

Zawiera podstawowe informacje niezbędne do zaprojektowania systemu klimatyzacji, obejmujące wielkość jednostki, wydajność, pobór mocy, hałas i wydatek powietrza. Dane te można pobrać ze strony Fujitsu General, z programu Design Simulator oraz ze strony Autodesk®.

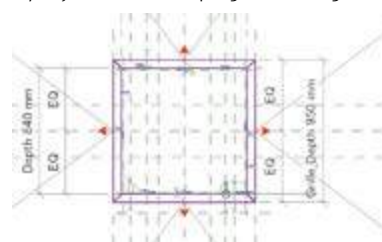

Narzędzia dla WATERSTAGE™

Nowy program dla systemów WATERSTAGE™ automatycznie dobiera właściwą pompę ciepła po podaniu kilku parametrów. Oprogramowanie posiada kilka wersji językowych oraz funkcję automatycznej aktualizacji.

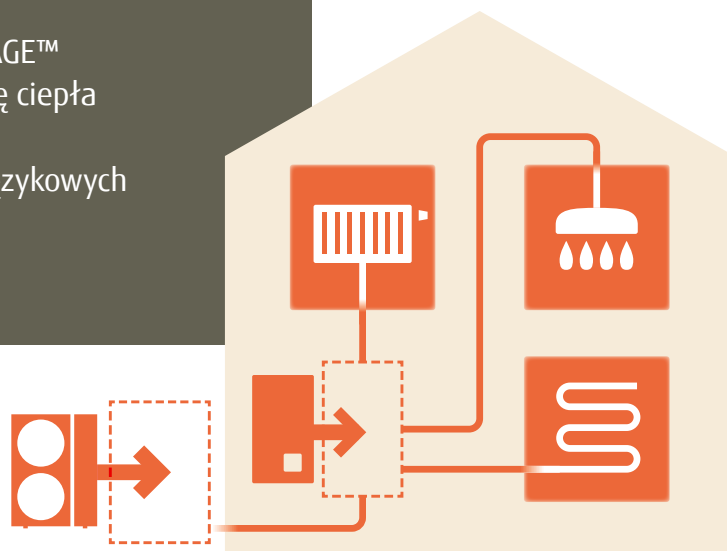

Program doboru WATERSTAGE™

Dobór modeli oraz szczegółowe dane techniczne

- Oprogramowanie automatycznie dobiera urządzenia po podaniu kilku parametrów, jak rejon, gdzie montowany będzie system, wymagana wydajność do ogrzania przestrzeni oraz metoda ogrzewania.
- Program umożliwia łatwe przejście między wydajnościami urządzeń dla każdej temperatury zewnętrznej i/lub gdy praca wspomagana jest przez grzałki elektryczne.



Rysunki akcesoriów opcjonalnych pozwalających usprawnić konfigurację systemu. Wszystkie niezbędne elementy opcjonalne są dobierane automatycznie.



Konfigurację całego systemu można przeglądać i modyfikować już po doborze urządzeń. Jednoczesny podgląd rysunków i listy wyposażenia, pozwala uniknąć błędów w doborze wyposażenia.



Program automatycznie generuje wykresy miesięcznych kosztów eksploatacyjnych, emisji CO₂, porównuje koszty z innymi źródłami ciepła oraz udostępnia inne dane, pozwalające użytkownikowi szybko przekonać się o tym, jak korzystnym finansowo rozwiązaniem jest wybór systemu WATERSTAGE™.

Kreator etykiet energetycznych WATERSTAGE™

Etykiety energetyczne oraz karty produktu można pobrać z naszej strony

Na naszej stronie dostępna jest wyszukiwarka oraz możliwość pobrania dokumentów ErP (etykiety energetyczne, karty produktów, wstępnie skonfigurowane etykiety opakowaniowe, karty informacyjne oraz deklaracje CE).

Dodatkowo, udostępniamy serwis internetowy usprawniający generowanie etykiet i kart dla przyszłych montażystów.



<https://www.fujitsu-general.com/global/support/downloads/search/index.html>

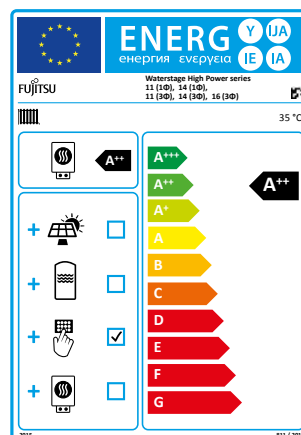
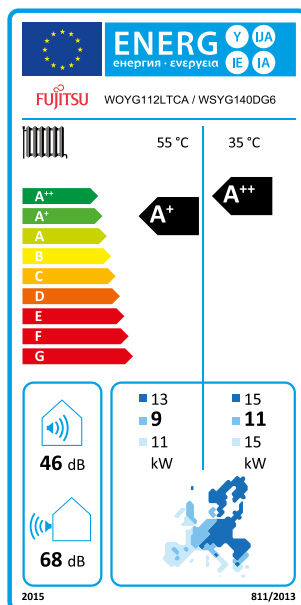

Szybki serwis i konserwacja

W przypadku usterki jednostki lub systemu istnieje możliwość wyświetlenia kodu błędu na urządzeniu. Program serwisowy Service Tool umożliwia sprawdzenie szczegółowego stanu całego systemu, a program do zdalnego monitoringu przy wykorzystaniu łącza internetowego wspomaga szybki serwis i konserwację urządzenia, w dowolnym czasie i miejscu.



Prosty serwis i monitorowanie

Ułatwienia serwisowe

Stan pracy klimatyzatora oraz ewentualne błędy wyświetlane są na 7-segmentowym wyświetlaczu LED na płycie jednostki zewnętrznej lub na ekranie pilota.

Możliwość szybkiego sprawdzenia stanu urządzenia pozwala na błyskawiczną reakcję.

- Stan trybu pracy
- Temperatura/ciśnienie tłoczenia
- Sygnalizacja pracy sprężarki
- Adres/typ/ilość jednostek zewnętrznych
- Kod błędu.



Diagnostyka błędów w Service Tool

Podłączenie systemu do komputera z zainstalowanym programem Service Tool umożliwia sprawdzenie szczegółowego stanu urządzeń, od pojedynczej jednostki split po całe systemy VRF. Daje to możliwość podjęcia szybkich środków zaradczych.

- Stan pracy/sterowanie trybem pracy
- Monitorowanie warunków pracy
- Monitorowanie danych z czujników
- Wykres trendu
- Historia błędów
- Podgląd schematu układu chłodniczego (dla VRF)

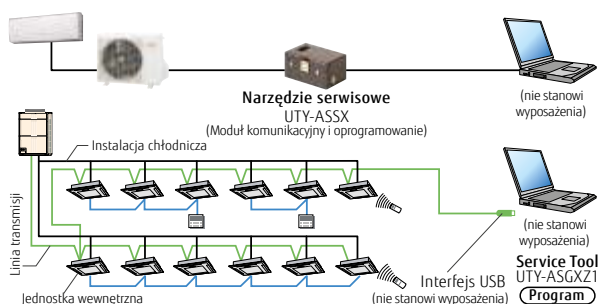

Zdalny monitoring

Szczegółowy stan pracy oraz błędów systemu VRF można monitorować w sposób ciągły i zdalny np. poprzez sieć Internet itp. Możliwość kontaktu z ekipą serwisową.

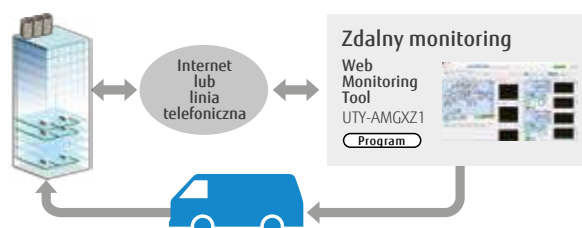

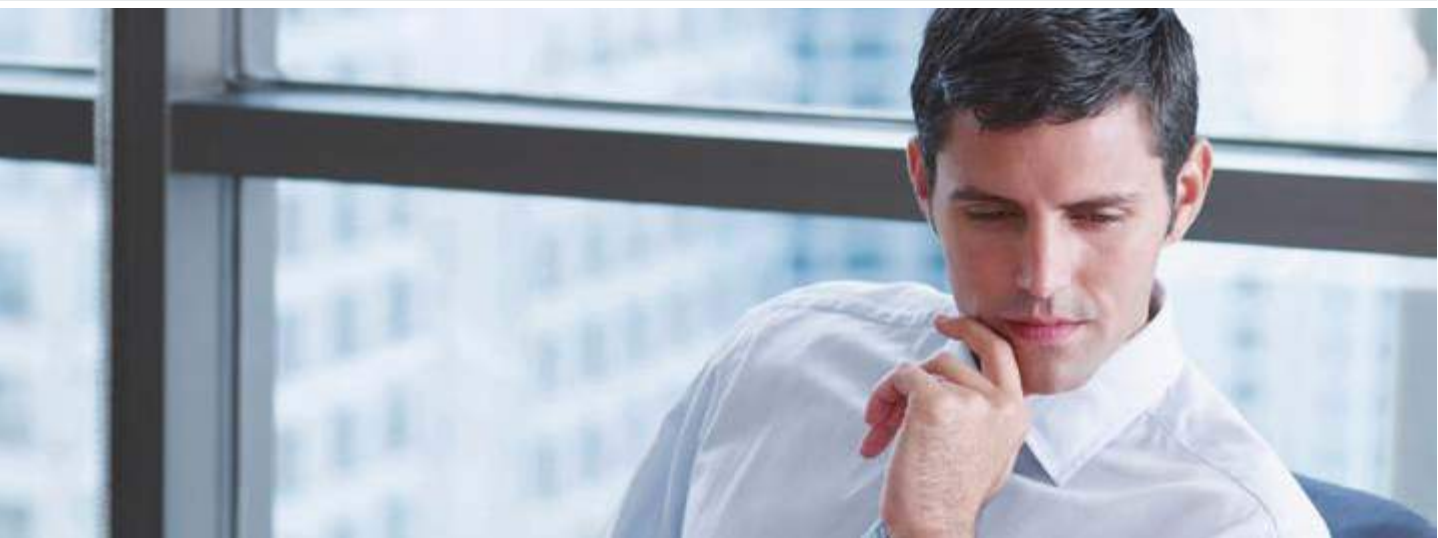

Mobilne narzędzie serwisowe dla iOS & Android

Wprowadziliśmy aplikację z narzędziem do wykrywania i usuwania usterek, przeznaczoną dla produktów z systemem iOS i Android. Aplikacja ta obejmuje swoim zakresem klimatyzatory Fujitsu General (RAC/PAC, VRF, ATW, FGLair, kalkulacja dopuszczalnej ilości czynnika R32).

Mobilne narzędzie pomoże sprawdzić stan klimatyzatora. Weryfikacja kodów błędów, wykrywanie i usuwanie usterek oraz interpretacja danych z czujników.



Mobile Technician **FREE**



Narzędzie serwisowe dla modeli Split, Multi Split & pomp ciepła



- Szybki podgląd pomiarów z czujników temperatury i sterowanych podzespołów, takich jak zawór EEV, wentylator, sprężarka itp.
- Podgląd działania zabezpieczeń.
- Pomocny przy okresowych przeglądach systemu.
- Pozwala zapewnić klienta o poprawnej pracy systemu podczas okresowych przeglądów.



Podgląd aktualnych warunków pracy

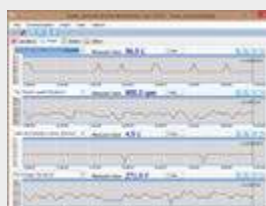

Podgląd wykresu



Podgląd historii pracy

	UTY-ASSX
Wymiary (W×S×G) (mm)	60 x 160 x 160
Masa (g)	500

Program Service Tool

Rozbudowane funkcje monitorowania i analizy dla celów montażu i serwisu

- Możliwość kontrolowania i analizowania stanu pracy urządzenia w celu wykrycia najmniejszych usterek.
- Zapis stanu pracy systemu na komputerze pozwala na analizę nawet przy wyłączonym systemie.
- Możliwość kontrolowania i monitorowania 400 jednostek wewn. (jedna sieć VRF) w dużych budynkach biurowych czy hotelach.
- Oprogramowanie można podłączyć w każdym punkcie linii transmisji wykorzystując interfejs USB (nie stanowi wyposażenia).

* Zapisane dane można wyświetlać w trybie offline, z wyjątkiem danych zapisanych przez poniższe modele.

- UTR-YSTB/UTR-YSTC (Service Tool)
- UTR-YMSA (Web Monitoring Tool)

Automatyczna kontrola stanu pracy układu chłodniczego

Po zainstalowaniu programu, kontrola pracy może być realizowana automatycznie. Funkcja autodiagnostyki pozwala ocenić, czy wartości z poszczególnych czujników są poprawne. Wyniki przeprowadzonej diagnostyki można wyeksportować w postaci raportu.



[Uwaga] Przykładowa ocena systemu

Automatyczna ocena, czy wartości poszczególnych czujników są poprawne.

- ✓ Temperatura tłoczenia OK
- ✓ Wartość przegrzania OK
- ✓ Instalacja wysokiego ciśnienia OK
- ✓ Instalacja niskiego ciśnienia OK
- ...itp.



Zdalne wsparcie techniczne

Podgląd ekranu diagnostyki na obiekcie można udostępnić specjalistom znajdującemu się w zdalnej lokalizacji. Podczas wizyty serwisowej bieżący stan systemu można udostępnić w czasie rzeczywistym, uzyskując natychmiastowe wsparcie z zewnątrz. Funkcja „czat online” ułatwia bieżącą komunikację pomiędzy serwisantami.

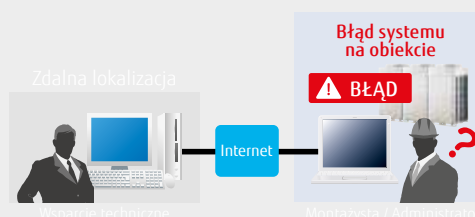

Podgląd różnych wykresów trendu

W poprzedniej wersji programu podgląd obejmował wyłącznie 3 rodzaje czujników. Nowy Service Tool umożliwia wyświetlenie wielu wykresów, w zależności od sytuacji. Możliwość szczegółowego sprawdzenia obiegu chłodniczego.



Wymagania sprzętowe

UTY-ASGXZ1	
System operacyjny	<ul style="list-style-type: none"> • Microsoft® Windows® 7 Professional ((wersja 32- lub 64-bitowa) SP1 • Microsoft® Windows® 8.1 Pro ((wersja 32- lub 64-bitowa) • Microsoft® Windows® 10 Pro ((wersja 32- lub 64-bitowa)
CPU	1 GHz lub szybszy
Pamięć	<ul style="list-style-type: none"> • min. 1 GB (dla Windows® 7 [wersja 32-bitowa], Windows® 8.1 [wersja 32-bitowa], and Windows® 10 [wersja 32-bitowa]) • min. 2 GB (dla Windows® 7 [wersja 64-bitowa], Windows® 8.1 [wersja 64-bitowa], and Windows® 10 [wersja 64-bitowa])
Dysk twardy	min. 40 GB wolnej przestrzeni dyskowej
Monitor	min. rozdzielczość 1366 x 768
Interfejsy	• gniazdo USB dla podłączenia interfejsu sieciowego U10 USB oraz klucza sprzętowego
Dodatkowe oprogramowanie	Internet Explorer® 11 lub Microsoft Edge

<Zawartość opakowania>

Nazwa	Ilość	Zastosowanie
BIAŁY-KLUCZ-USB (klucz sprzętowy z oprogramowaniem)	1	Klucz sprzętowy podłączony do portu USB w komputerze, na którym zainstalowane jest oprogramowanie serwisowe. Service Tool można uruchomić wyłącznie na komputerze z podpiętym białym kluczem USB.

- Komputer osobisty spełniający powyższe wymaganie sprzętowe.
- Interfejs sieciowy Echelon® U10 USB - magistrala TP/FT-10 (numer modelu: 75010R). (Wymagany dla każdej sieci VRF.)

Program Web Monitoring

Cechy produktu

- Rozwiązywanie problemów poprzez zdalne monitorowanie każdego klimatyzatora w trakcie okresowych przeglądów serwisowych.
- Informacje o błędach można automatycznie przekazać do kilku lokalizacji używając Internetu*1.
- Wymagane jest dedykowane łącze internetowe lub publiczna linia telefoniczna.
- Wystąpienie błędów można ustalić na podstawie ostrzeżenia o błędzie oraz informacji o stanie wyposażenia uzyskanej zdalnie.
- Zdalnie monitorowane dane można opcjonalnie pobrać na dysk komputera. Pobrane dane można następnie przeglądać w trybie offline.
- Komputer po stronie zdalnego monitorowania nie wymaga instalacji specjalnego oprogramowania poza przeglądarką internetową.

*1: Niezbędny program do obsługi poczty e-mail.

System zdalnego monitorowania

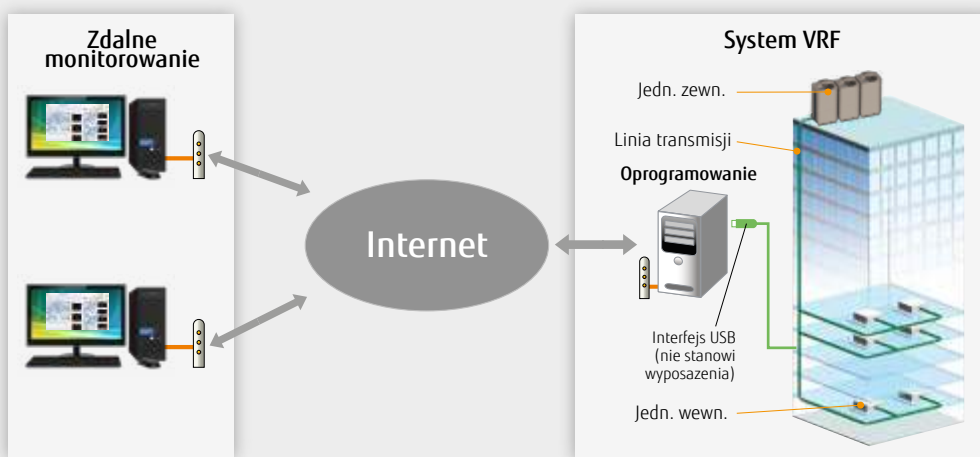

Obsługa 4 systemów VRF

Interfejs USB (maks. 4 interfejsy na jeden komputer) umożliwia monitorowanie 1600 jednostek wewnętrznych.

Odpowiednie dla dużych biur i hoteli.

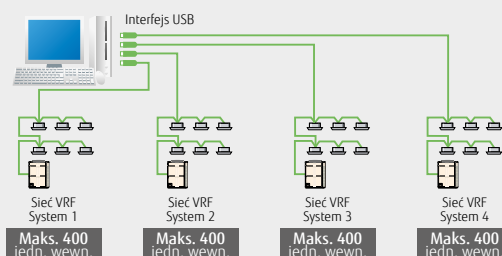

Wymagania sprzętowe

UTY-AMGXZ1	
System operacyjny	<ul style="list-style-type: none"> • Microsoft® Windows® 7 Professional (wersja 32- lub 64-bitowa) SP1 • Microsoft® Windows® 8.1 Pro (wersja 32- lub 64-bitowa) • Microsoft® Windows® 10 Pro (wersja 32- lub 64-bitowa)
CPU	1 GHz lub szybszy
Pamięć	<ul style="list-style-type: none"> • min. 1 GB (dla Windows® 7 [wersja 32-bitowa], Windows® 8.1 [wersja 32-bitowa], and Windows® 10 [wersja 32-bitowa]) • min. 2 GB (dla Windows® 7 [wersja 64-bitowa], Windows® 8.1 [wersja 64-bitowa], and Windows® 10 [wersja 64-bitowa])
Dysk twarde	min. 40 GB wolnej przestrzeni dyskowej
Monitor	min. rozdzielczość 1366 x 768
Interfejsy	<ul style="list-style-type: none"> • gniazdo USB (wymagane dla podłączenia maks. 4 interfejsów sieciowych U10 USB, klucza sprzętowego) • Dla zdalnego połączenia wymagane jest: <ul style="list-style-type: none"> - Publiczna linia telefoniczna: wymagany modem lub - dostęp do Internetu za pośrednictwem sieci LAN: gniazdo Ethernet
Dodatkowe oprogramowanie	Internet Explorer® 11 lub Microsoft Edge

<Zawartość opakowania>

Nazwa	Ilość	Zastosowanie
BIĄŁY-KLUCZ-USB (klucz sprzętowy z oprogramowaniem)	1	Klucz sprzętowy podłączony do portu USB w komputerze, na którym zainstalowane jest oprogramowanie serwisowe. Web Monitoring Tool można uruchomić wyłącznie na komputerze z podpiętym białym kluczem USB.

- Komputer osobisty spełniający powyższe wymagania sprzętowe.
- Interfejs sieciowy Echelon® U10 USB – magistrala TP/FT-10 (numer modelu: 75010R). (Wymagany dla każdej sieci VRF.)

KLIMA-THERM Sp.z o.o. nie ponosi odpowiedzialności za błędy, mogące wystąpić w niniejszym katalogu oraz zastrzega sobie prawo do wprowadzania zmian, bez wcześniejszego powiadomienia. Gwarancja na urządzenia obowiązuje tylko w przypadku przestrzegania postanowień zawartych w Karcie Gwarancyjnej. Aktualne Warunki Gwarancji dostępne są na stronie www.klima-therm.pl

WE CARE ABOUT AIR

Uwagi do danych technicznych

I.U. = Jednostka wewnętrzna O.U. = Jednostka zewnętrzna Qu = Cicha praca * = W trakcie opracowania

- Dane techniczne i konstrukcyjne mogą ulec zmianie bez wcześniejszego powiadomienia.
- Dodatkowe informacje dostępne są u autoryzowanego przedstawiciela.
- Wydajność chłodzenia / grzania przyjęta jest dla poniższych warunków.

Chłodzenie	Temp. wewn. : 27°C DB/19°C WB Temp. zewn. : 35°C DB/24°C WB	Grzanie	Temp. wewn. : 20°C DB Temp. zewn. : 7°C DB/6°C WB
------------	--	---------	--

- Badanie wydajności zgodnie z normą EN14511
- Badanie efektywności sezonowej zgodnie z normą EN14825
- Pomiar mocy akustycznej zgodnie z normą EN12102





Fujitsu General (Thailand) Co., Ltd.

	ISO 9001 01 100 076229 ISO 14001 01 104 9245
---	---



ISO 9001 Certified number: 01 100 075229
ISO 14001 Certified number: 01 104 9245

Fujitsu General (Shanghai) Co., Ltd.

		
---	---	---

ISO 9001 Certified number: 01 100 79269
ISO 14001 Certified number: CNBJ312244-UK

Fujitsu General Central Air-conditioner (Wuxi) Co., Ltd.

	
---	---

ISO 9001 Certified number: 15917020073R5M
ISO 14001 Certified number: 15918E20021R5M

- Produkty i urządzenia opisywane w niniejszym katalogu zawierają fluorowane gazy cieplarniane.
- **AIRSTAGE**™ i **WATERSTAGE**™ to światowe znaki handlowe firmy FUJITSU GENERAL LIMITED zarejestrowane w Japonii i innych krajach lub regionach.
- **nocria**™ to światowy znak handlowy firmy FUJITSU GENERAL LIMITED.
- **PGLaïr**™ to światowy znak handlowy firmy FUJITSU GENERAL LIMITED.
- "DUAL BLASTER & device" to światowy znak handlowy firmy FUJITSU GENERAL LIMITED zarejestrowany w Japonii i innych krajach lub regionach.
- iPhone i iPad są znakami towarowymi firmy Apple Inc., zarejestrowanymi w Stanach Zjednoczonych i innych krajach.
- "BACnet" jest znakiem towarowym lub zastrzeżonym znakiem American Society of Heating, Refrigerating and Air-Conditioning Engineers, Inc.
- "MODBUS" jest zastrzeżonym znakiem towarowym firmy Schneider Electric.
- "LONWORKS" i Echelon są znakami towarowymi firmy Echelon Corporation zarejestrowanymi w Stanach Zjednoczonych i innych krajach.
- Pozostałe nazwy firm i produktów wymienione w niniejszym katalogu mogą być zastrzeżonymi znakami towarowymi lub nazwami handlowymi swoich właścicieli.